

GST+

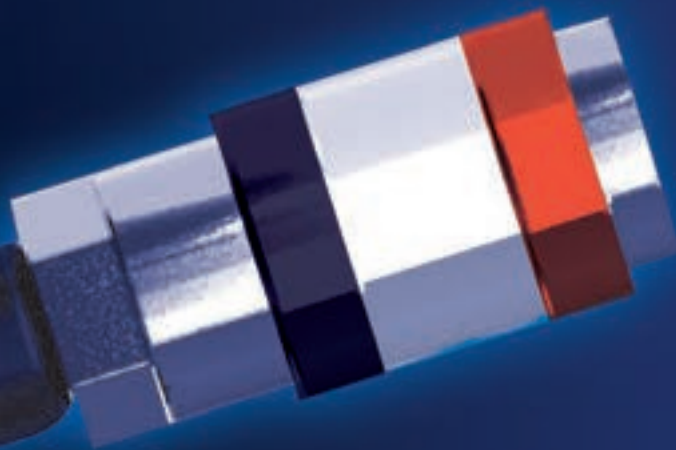

Contactez-nous pour savoir qui est votre référent :

Tél. 04 42 90 31 31

info@gsh-med.fr

commandes@gsh-med.fr

Du lundi au vendredi de 8h à 12h et 13h30 à 17h

GSH, 30 rue Jean de Guiramand, 13290 Aix-en-Provence

RESPONSABLES DÉVELOPPEMENT COMMERCIAL

Matthias BARATOUX

+33 (0)6 80 23 73 64
mbaratoux@gsh-med.fr

Elisabeth GUÉRY

+33 (0)6 81 76 54 00
eguery@gsh-med.fr

Laurent MONSÇAVOIR

+33 (0)6 88 40 74 47
lmonscavoir@gsh-med.fr

Francis LEBON

(Responsable DROM-COM)
+33 (0)6 26 33 60 52
flebon@gsh-med.fr

GESTIONNAIRES DE COMPTE

Aïcha GUELIB

+33 (0)4 42 90 31 37
aguelib@gsh-med.fr

Christine GIRARD

+33 (0)4 42 52 89 92
cgirard@gsh-med.fr

DIRECTEUR COMMERCIAL FRANCE

Nicolas LACHAUX

+33(0)6 28 18 68 60
nlachaux@gsh-med.fr

GESTIONNAIRE GRANDS COMPTES

Charlène BALAVOINE

+33 (0)4 42 90 31 46
cbalavoine@gsh-med.fr

RESPONSABLE ADV

Julie LE POGAM

+33 (0)4 42 90 31 47
jlepogam@gsh-med.fr

CENTRE DE SUPPORT TECHNIQUE CLIENT

Tél. +33 (0)4 42 90 31 31
SAV@gsh-med.fr
Ouvrir et suivre vos tickets sur :
www.sav.gsh-med.fr

ÉQUIPES SUPPORTS

marketing@gsh-med.fr
webmarketing@gsh-med.fr
qualite@gsh-med.fr
comptabilite@gsh-med.fr

DÉPARTEMENT EXPORT

Tél. +33 (0)4 42 90 31 31
export@gsh-med.fr



Les photos contenues dans ce catalogue ne sont pas contractuelles. GSH se réserve le droit de modifier ses produits sans en altérer les fonctionnalités.



L'année 2023 fut une année pleine de changements pour **GSH**, plateforme de distribution pour le groupe Spengler.

En effet le groupe poursuivant sa croissance s'est rapproché en avril 2023 de **DDM (Dessillons & Dutrillaux Medical)** et **ECM (Electro Concept Medical)**, sociétés françaises, fabricantes de dispositifs médicaux. Ce qui nous permet d'élargir notre offre, d'aborder l'environnement hospitalier et en particulier les blocs opératoires et les soins intensifs. Mais cette année 2023 aura été pour le groupe l'année du renforcement de ses compétences en conception, fabrication et industrialisation.

Au premier janvier 2024, les sociétés **HOLTEX, SPENGLER, DDM et ECM** ont fusionné sous une même entité juridique **Spengler SAS**, mais **GSH** demeure notre enseigne de distribution et continuera de toujours vous accompagner tout au long de l'année et de vous confirmer que vous êtes notre priorité, c'est pourquoi nous vous proposons :

- Le suivi de vos commandes et de nos stocks en temps réel sur notre site web.
- Un accompagnement dans la mise en place de votre offre digitale (contenus écrits et sonores, tutoriels, vidéos...)
- L'étude de la possibilité de passage de vos commandes en EDI
- Une offre produit élargie avec une gamme cardiologie renforcée, plus de produits dédiés à l'environnement hospitalier et en particulier aux blocs opératoires et salles de réanimation qui font d'ailleurs l'objet d'un nouvel onglet..
- Une démarche RSE bien ancrée dans notre stratégie groupe avec une attention particulière donnée à la décarbonisation en déployant une démarche SBTi(Science Base Target initiative) nous permettant de répondre aux objectifs de la COP21 et les accords de Paris.

Nous espérons ainsi répondre à vos attentes et vous confirmer la mobilisation de toutes nos équipes dans le succès des ventes de vos produits et leur promotion.

Bonne consultation,

L'équipe GSH

Sommaire

Présentation GSH	4
TENSION ARTÉRIELLE	16
CARDIOLOGIE	34
DIAGNOSTIC	42
INSTRUMENTATION, INOX & ALUMINIUM	80
MOBILIER	110
POIDS & MESURES	126
CONSOMMABLES	136
VÊTEMENTS PROFESSIONNELS	146
SACS & MALLETES	154
URGENCES & OXYGÈNE	180
ÉQUIPEMENT HOSPITALIER	206
PRODUITS CONNECTÉS	212
TÉLÉPHONIE	220
Conditions Générales de Vente	272
Index	274

LA PREUVE EN VIDÉO !

Scannez les QR codes pour visionner nos vidéos produits.



Démo

GSt+ VOTRE PARTENAIRE !

Notre histoire vous la connaissez bien maintenant ! Elle commence en **1907**, quand **Emile Spengler**, industriel installé rue de l'Odéon à Paris, invente et manufacture avec deux illustres cardiologues, Charles Laubry et Henry Vaquez, **le premier tensiomètre français**.

Depuis, au gré de rapprochement avec d'autres sociétés de renom, GSH distribue ses propres marques De Boissy, DDM, ECM, Holtex et Spengler, ainsi que d'autres marques que nous avons choisies pour leur professionnalisme et la qualité de leurs produits (COMEN, CA-MI, SUNTECH, SIBELMED, SCHILLER...)

Les marques GSt+

À travers nos marques propres, nous sommes fiers de concevoir et manufacturer la plupart de nos produits.

DDM



DDM conçoit et fabrique des dispositifs médicaux (made in France) destinés à la chirurgie orthopédique, aux services de réanimation et soins intensifs, aux services d'urgence et destinés aussi à l'aide au diagnostic.



ECM

ECM conçoit et fabrique des dispositifs médicaux (made in France), systèmes actifs de réchauffement patients en peropératoire ou dans l'environnement de la néonatalogie et la maternité.



Holtex

Holtex propose le matériel médical du cabinet du professionnel de santé (hors consommables), notamment du mobilier médical et de l'instrumentation de service.



Spengler

Spengler conçoit et fabrique des dispositifs médicaux pour l'aide au diagnostic dans le domaine de la tension artérielle, de la cardiologie ainsi que d'autres dispositifs d'exploration simple pour les professionnels de santé.



De Boissy

DEPUIS 1982

De Boissy conçoit et propose de la bagagerie médicale 'tendance' à tous les professionnels de santé.



L'EXPERTISE GSI+

Toutes nos équipes s'engagent à vous assurer un niveau de service performant et à mieux vous accompagner avec :



- **Une offre de produit** de qualité avec plus de **6000 références**, adaptée au cabinet du médecin ainsi qu'au milieu hospitalier

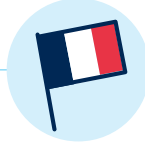

- **Un dispositif industriel** intégré avec deux sites de production (la Manufacture de Castelculier et celle de Saint Léonard de Noblat) permettant d'assurer des produits « **Made in France** », ainsi qu'une équipe de R&D de 7 personnes.



- **Un supply Chain durable** qui privilégie le regroupement des envois et qui s'est doté d'un WMS (Système de gestion des stocks) pour garantir **la traçabilité des produits** et composants.



- **Une équipe commerciale** **disponible**, dédiée à votre écoute et vos besoins.



- **Une équipe digitale** pour vous accompagner dans **la création de contenu** de vos sites de ventes.



- **Un site e-commerce** pour commander **en un seul clic**, consulter les stocks en temps réel, voir les tarifs, télécharger des fiches techniques et suivre l'avancement de vos commandes.



- **Un centre de support technique** client efficient, désormais basé à notre manufacture de Castelculier (Agen) avec une plateforme web pour l'enregistrement de vos demandes.
www.sav.gsh-med.fr



- **Une politique RSE** (Responsabilité Sociale des Entreprises) ambitieuse avec un management directement impliqué dans l'initiative ainsi qu'une approche SBTi (Science Based Target Initiative) qui définit **une trajectoire de décarbonation** de nos activités selon les accords de Paris (COP21)



- **Un service Qualité & réglementaire** renforcé pour vous garantir **la conformité des dispositifs médicaux** dans un contexte de transition vers le MDR (2017/745)



- **Une ouverture vers nos pairs** et la volonté de travailler avec l'industrie, au travers de notre adhésion au SNITEM et celle plus récente au pôle de compétitivité santé Grand Sud : EUROBIOMED.

FABRICATION

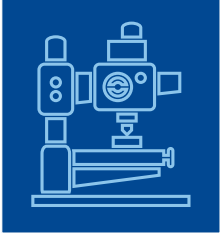

Nos manufactures de Castelculier et Saint-Léonard de Noblat dans le Sud Ouest de la France permettent d'assurer la fabrication de nombreux dispositifs médicaux : garrots DDM, brassards de garrots et tensiomètres, manchettes à pression DDM, tensiomètres Spengler, couvertures chauffantes ECM, gamme néonatalogie ECM.

Nous disposons d'une maîtrise industrielle de l'ensemble des savoir-faire nécessaires à la fabrication de dispositifs médicaux : plasturgie, usinage, fabrication de cartes électroniques, couture, montage...

Ces unités industrielles sont supportées par une équipe R&D assurant le développement des produits de demain et avec une maîtrise des domaines hardware/software, traitement de signal, mécanique.



LOGISTIQUE

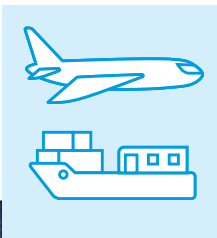

Implantée à Aix en Provence, nous disposons :

- D'un stock de 6000 références
- D'un WMS (Warehouse Management System)
- De partenariats forts avec différents transporteurs et transitaires



QUALITÉ & RÈGLEMENTAIRE

Notre équipe QARA assure le respect des exigences réglementaires pour l'ensemble de nos gammes de produits :

La société Spengler (Nom commercial GSH) est certifiée ISO 13485:2016 par l'organisme notifié CMED.

Elle fabrique et distribue des dispositifs médicaux conformes à la directive 93/42/CEE et au règlement (UE) 2017/745.

Une équipe spécialisée couvrant les aspects système qualité, dossiers techniques, évaluations cliniques, veille réglementaire, assure une maîtrise parfaite de nos obligations et de celles de nos distributeurs et clients.

Dans le cadre du passage au nouveau règlement 2017/745, tout a été mis en œuvre afin de respecter les exigences de l'article 120 afin que les produits encore sous directive puissent être commercialisés en toute conformité.

Les certificats CE et les déclarations de conformité sont disponibles sur demande, auprès de notre équipe commerciale.

CENTRE DE SUPPORT TECHNIQUE

Un service accessible en ligne sur **sav.gsh-med.fr** ou sur **www.gsh-med.fr**, onglet Centre de support technique. Vous bénéficiez d'une prise en charge rapide et efficace.

La plateforme propose :

- Un accès à une FAQ pour répondre à vos questions les plus fréquentes
- Un suivi de vos tickets.

Vous pouvez aussi nous contacter **du lundi au vendredi** de 9h à 12h et de 13h à 16h au +33 (0)4 42 90 31 31, touche 3.



L'EDI

Une offre qui nous tient toujours à cœur !



L'EDI, qu'est-ce que c'est ?

« Échange de Données Informatisées »

Il s'agit d'un envoi massif de commandes traitées automatiquement dans notre ERP, avec un retour automatisé des flux dans votre ERP et ce, à chaque étape du process de gestion d'une commande.

GSH a déployé fin 2021 l'EDI avec certains de ses clients et ce, quel que soit leur ERP utilisé grâce à l'utilisation de connecteurs.

Et si, entre vous et nous, on passait à l'EDI ?

Cela nous permettrait d'échanger des informations, des documents par simple transmission entre deux ordinateurs : demandes de devis, bons de commande, avis d'expédition, factures, avis de paiement, mise à jour des bases de données produits. C'est donc moins d'intervention humaine, moins de papier ; tout est informatisé et plus rapide, tout devient plus simple, plus fiable !

« Une fiabilité accrue des données implique une efficacité accrue de toute la chaîne logistique. Certaines estimations suggèrent que l'EDI peut améliorer de 30 % le délai de livraison des marchandises aux clients » (1).

Parlez-en à votre commercial.



Cela vous apporte :

- Gain de temps et d'efficacité ;
- Sécurisation des flux ;
- Réduction des coûts ;
- Plus précis (pas d'erreur humaine) ;
- Plus écologique (moins de papier utilisé).



(1) Source : <https://www.edipourtous.fr/Avantages-De-L-Edi/>

L'INTERNATIONAL

Un large choix de produits au meilleur prix

L'équipe Internationale travaille avec 53 pays, générant 35% du chiffre d'affaires du groupe. GSH peut aujourd'hui se prévaloir d'un leadership au Maghreb et en Afrique subsaharienne, avec une forte implantation de nos marques Spengler et Holtex. GSH a également développé sa présence sur l'Europe. Grâce à l'expérience de Spengler et de Holtex, GSH a développé deux compétences au sein du service Export :

- Celle de **fabricant/distributeur** de marques auprès d'un solide réseau de distributeurs en Europe, Afrique et Moyen-Orient,
- Celle de **grossiste/ensemblier** pour répondre à des appels d'offres sur l'équipement médical d'infrastructures : hôpitaux, dispensaires, cliniques.

Retrouvez-nous sur les salons

Nous sommes présents sur de nombreux salons professionnels tel que **Medica**, salon leader mondial des technologies médicales ; mais également **Arab Health, Africa Health, Medic East et West Africa, SIMEN**.

Ceci nous permet d'avoir une plus grande proximité avec nos clients, d'avoir une meilleure compréhension de leurs attentes et d'échanger directement avec eux.

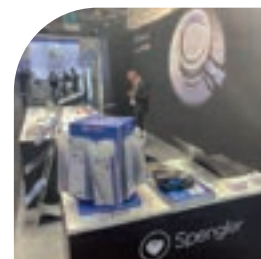

Un nouveau dans l'équipe internationale !



«J'ai rejoint l'équipe internationale GSH après avoir travaillé + de 10 ans dans le commerce international, dont une solide expérience dans le développement d'activité à l'export des PME et dans le milieu des équipements médicaux.»

Au sein de GSH, les zones qui m'ont été confiées sont l'Afrique du Nord, avec une sélection de pays d'Afrique de l'Est et du Moyen/Proche-Orient.»

Mohamed BALIL

GSH est membre de l'Association



L'association, lancée par le ministère de l'Europe et des Affaires étrangères, a pour ambition de favoriser le rayonnement des savoir-faire et des technologies françaises de la santé à l'international. GSH en est adhérent depuis 2021.

CONTACTER NOTRE ÉQUIPE EXPORT

 export@gsh-med.fr

 +33 (0)4 42 90 31 31

MARKETING & MERCHANDISING

GSH vous accompagne avec son service digital et ses offres commerciales dans la mise en avant de vos produits.



Analyse des marchés

Nous analysons les marchés, les tendances et les besoins des utilisateurs (professionnels de santé, particuliers, patients) afin d'enrichir l'offre de produits et solutions, et de l'adapter au mieux à la dynamique actuelle du secteur médical.



La digitalisation de votre offre

Notre cellule digitale vous apporte son support dans la création de vos contenus web (fiches techniques, visuels, vidéos) et vous propose des opérations spéciales sur mesure (jeux concours, promotions etc) adaptées à vos sites web et à vos réseaux sociaux.

 Contactez webmarketing@gsh-med.fr

Offres commerciales et promotions

Nous vous communiquons nos offres commerciales tous les mois afin d'animer et de dynamiser vos ventes.

 Par email et  Sur LinkedIn

Vous ne les recevez pas ?
Faites la demande à

 webmarketing@gsh-med.fr

Merchandising et PLV

Nous vous accompagnons pour la publicité et la promotion sur le lieu de vente pour des opérations spéciales qui mettent davantage en valeur les produits.

Des besoins ?
Parlez-en à votre commercial

 info@gsh-med.fr

GSH+ EST SUR LES RÉSEAUX SOCIAUX !

Il est toujours temps de nous suivre !

Les vidéos, de véritables atouts de vente
pour convaincre vos clients.

GSH s'attache à vous fournir des vidéos explicatives sur nos produits :
Comment les monter ? Comment les utiliser ?

Vous pouvez retrouver désormais :

- La gamme mobilier **HOLTEX**,
- Le PC ECG Cardiomate **SPENGLER**,
- La dernière gamme de sacs **DE BOISSY**,
- Les dernières gammes de stéthoscopes **SPENGLER**,
- Et bien d'autres contenus encore...

LinkedIn

Nous sommes actifs ! Suivez nos offres, nos nouveautés, nos conseils, toute notre actualité sur notre page LinkedIn.



SCANNEZ POUR NOUS SUIVRE !

Youtube

Retrouvez nos vidéos de présentation produits et tutoriels sur notre chaîne YouTube.

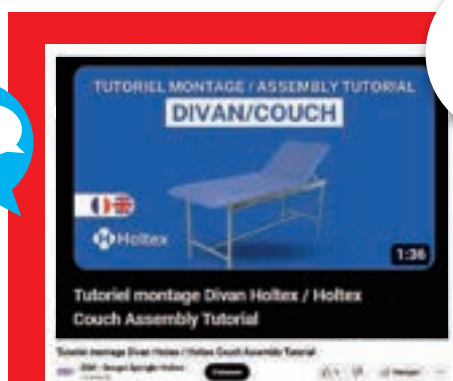

SCANNEZ POUR NOUS SUIVRE !

Instagram

Soyez les premiers à découvrir notre actualité, nos conseils, nos produits et de nombreuses informations exclusives !



SCANNEZ POUR NOUS SUIVRE !

RSE

RESPONSABILITÉ SOCIÉTALE DES ENTREPRISES

Le groupe s'engage dans une démarche de création de valeur à long terme qui prend en compte les effets sociaux et environnementaux des ses activités de développement, fabrication et de distribution du matériel.

Notre démarche s'ancre dans les 5 valeurs de notre groupe :
Excellence, Innovation, Accompagnement, Agilité et Ethique.

PACTE MONDIAL DES NATIONS UNIES

Notre groupe est membre du Pacte Mondial des nations unies depuis 2021, une des plus grandes initiatives de durabilité des entreprises au monde.

Nous nous sommes ainsi concentrés sur des actions très concrètes :



Éco conception

L'eco conception de nos produits et emballages (choix des composants à faible impact pour l'environnement, recherche de stockage d'énergie propre, packaging certifié FSC, sourcing de cartonnier local, réduction de plastique)



Recyclage

Mise en place d'un programme de recyclage de tous les déchets avec un tri de 7 catégories de déchets différents.

DÉMARCHE SBTi



Le groupe est investi dans la lutte contre les changements climatiques en s'étant engagé à suivre une démarche SBTi (Science Base Target Initiative). Cette initiative permet de définir la trajectoire de décarbonation et la stratégie associée pour être conforme aux accords de Paris (COP 21) qui définissent les objectifs de réduction de des émissions de CO2 pour limiter l'élévation de la température terrestre à 1,5°C.



Bilan carbone

Ainsi un bilan carbone a été réalisé et notre empreinte est évaluée chaque année pour en mesurer la réduction.



Gestion des transports

Des actions sont concentrées sur la gestion des transports et surtout sur une augmentation significative de la part de nos produits fabriqués en France, grâce à nos deux Manufactures de Castelculier et Saint Leonard de Noblat.

DÉCOUVREZ NOTRE TOUTE NOUVELLE SÉLECTION
DE PRODUITS, ÉTUDIÉE ET PENSÉE POUR
L'ENVIRONNEMENT HOSPITALIER !

NOUVEAU CATALOGUE
BIOMED
DISPONIBLE



>> En téléchargement
sur notre site internet

TENSION ARTÉRIELLE





INFORMATION

Spengler et l'hypertension artérielle	16
La Spengler Community	17

Tensiomètres électroniques

SPENGLER

Tableau d'aide au choix	19
Tensiomètres électroniques Bras	20
Tensiomètres électroniques Poignet	21

Tensiomètres mécaniques

Tableau d'aide au choix manopaires	22
Tensiomètres manopaires	24
Tableau d'aide au choix manobrassards	30
Tensiomètres manobrassards	31
BRASSARDS SPENGLER	32



Spengler et l'hypertension artérielle (HTA)

Une histoire qui date et qui fait partie de notre ADN. Elle s'ancre au début du siècle passé quand **Émile Spengler** invente avec ses amis imminents cardiologues, **Charles Laubry** et **Henri Vaquez Laubry** le premier sphygmomanomètre français et l'industrialise.



Cette année 2024, Spengler renoue avec son histoire et poursuit sa stratégie de réindustrialisation en fabriquant dans sa Manufacture de Castelculier (près d'Agen) son tout nouveau tensiomètre anéroïde : le **Lian Dessillons** que vous retrouverez dans ces pages.



Spengler poursuit sa collaboration avec les sociétés savantes et en particulier la **FRHTA** (Fondation pour la recherche de l'HyperTension Artérielle) en promouvant son application **SuiviHTA** ainsi que son relevé d'autotest et d'automesure.

Rejoignez la Spengler community !



Une communauté de 10000 professionnels de santé et des influenceurs reconnus !

 Spengler_instruments



Plus de 80 vidéos de présentations de produits, de tutos, etc.

 spengler instruments

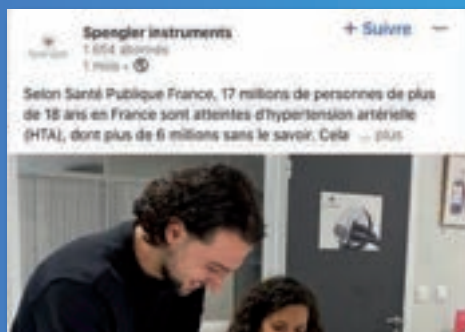

Des articles, des guides et des informations sur la médecine.

 Spengler instruments



Spengler poursuit sa collaboration avec les sociétés savantes et en particulier la FRHTA (Fondation pour la recherche de l'HyperTension Artérielle) en promouvant son application SuiviHTA ainsi que son relevé d'autotest et d'automesure.





FIERS DE NOS COULEURS !



AUTOTENSIO® BRAS ET POIGNET

SPC440- (bras myrtille)

SPC445 (bras corail)

SPC340- (poignet myrtille)

SPC345 (poignet corail)



TENSONIC® BRAS ET POIGNET

527500 (bras myrtille)

527522 (poignet myrtille)



@SPENGLER_INSTRUMENTS





TENSIOMÈTRES ÉLECTRONIQUES Spengler

TENSONIC BRAS



Page 20

AUTOTENSIO BRAS



Page 20

Caractéristiques	Indicateur risque OMS	Oui	Oui
	Calculs de moyennes	Oui	Oui
	Grand écran	Oui	Oui
	Rétro-éclairage	Oui	Non
	Compatible suivi HTA	Oui	Oui
Utilisateurs	Particulier à usage occasionnel	♥	♥♥
	Particulier à usage intensif	♥♥	-
	Infirmier	♥♥	♥
	Médecin	♥♥	♥
	Etablissement de santé	♥♥	-

TENSONIC POIGNET



Page 21

AUTOTENSIO POIGNET



Page 21

Caractéristiques	Indicateur risque OMS	Oui	Oui
	Calculs de moyennes	Oui	Non
	Grand écran	Oui	Non
	Rétro-éclairage	Oui	Non
	Compatible suivi HTA	Oui	Oui
Utilisateurs	Particulier à usage occasionnel	-	♥♥
	Particulier à usage intensif	-	♥
	Infirmier	♥	♥
	Médecin	♥	-
	Etablissement de santé	♥	-



Compatible 
Téléchargeable ios et Android

LÉGENDE ♥ Choix adapté, ♥♥ Choix recommandé



TENSIOMÈTRES ÉLECTRONIQUES AU BRAS Spengler



SCANNEZ POUR VOIR LA VIDÉO

TENSONIC BRAS

En première ligne dans la lutte contre l'hypertension artérielle

- Mesure SPENGLER
- Détecteur de fréquence cardiaque irrégulière
- Echelle OMS de classification de l'HTA
- 3 calculs de moyennes disponibles permettant le suivi de la moyenne des valeurs matinales
- Entièrement automatique
- Grand écran rétro-éclairé
- Brassard 22-42 cm taille M/L
- 2 x 60 mémoires horodatées
- Livré avec 4 piles LR6 AA et une housse de transport
- Adaptateur secteur en option
- 2 tailles de brassard (S, M/L) disponibles en option



Réf. 527500 Tensonnic bras Adulte (M / L) Myrtille

Réf. 527500P Présentoir de 6 Tensonnic bras Adulte Myrtille



Découvrez notre présentoir de 6 Tensonnic bras pour votre point de vente



AUTOTENSIO® BRAS

L'automesure et la précision SPENGLER à domicile

- Mesure SPENGLER
- Détecteur de fréquence cardiaque irrégulière
- Echelle OMS de classification de l'HTA
- 3 calculs de moyennes disponibles permettant le suivi de la moyenne des valeurs matinales
- Entièrement automatique
- 2 boutons
- Nouveau brassard 22-42 cm taille M/L
- 2 x 60 mémoires horodatées
- Livré avec 4 piles LR6 AA et une housse de transport
- Adaptateur secteur en option
- 2 tailles de brassard (S, M/L) disponibles en option



Réf. SPG440- Autotensio bras Adulte (M / L) Myrtille

Réf. SPG440P Présentoir de 6 Autotensio bras Adulte Myrtille

Réf. SPG445 Autotensio bras Adulte (M / L) Corail

Réf. SPG445P Présentoir de 6 Autotensio bras Adulte Corail



Découvrez notre présentoir de 6 Autotensio bras pour votre point de vente



BRASSARDS ET ACCESSOIRE POUR AUTOTENSIO ET TENSONIC BRAS

Réf. 527462 Brassard Enfant S (16/24 cm) - Gris

Réf. 527464 Brassard Adulte M/L (22/42 cm) - Gris

Réf. 527465 Brassard Extra large adulte XL (32/48 cm) - Gris

Réf. 527184 Adaptateur secteur





TENSIOMÈTRES ÉLECTRONIQUES AU POIGNET Spengler

TENSONIC POIGNET

Pour une automesure intensive

- Mesure SPENGLER
- Détecteur de fréquence cardiaque irrégulière
- Echelle OMS de classification de l'HTA
- 3 calculs de moyennes disponibles permettant le suivi de la moyenne des valeurs matinales
- Entièrement automatique
- Grand écran rétro-éclairé
- 2 x 60 mémoires horodatées
- Circonférence du poignet 13,5-21 cm
- Livré avec 2 piles LR03 AAA et un boîtier de rangement

Réf. 527522 Tensonic poignet Adulte Myrtille

Réf. 527522P Présentoir de 6 Tensonic Poignet Adulte Myrtille



Découvrez notre présentoir de 6 Tensonic poignet pour votre point de vente

AUTOTENSIO® POIGNET

L'automesure SPENGLER partout et pour tous

- Mesure SPENGLER
- Echelle OMS de classification de l'HTA
- Entièrement automatique
- 2 boutons
- Écran à cristaux liquides
- 120 mémoires horodatées
- Rapide et silencieux
- Circonférence du poignet 13,5-21 cm
- Livré avec 2 piles LR03 AAA et un boîtier de rangement

Réf. SPG340- Autotensio Poignet Adulte Myrtille

Réf. SPG340P- Présentoir de 6 Autotensio Poignet Adulte Myrtille

Réf. SPG345 Autotensio Poignet Adulte Corail

Réf. SPG345P Présentoir de 6 Autotensio Poignet Adulte Corail



Découvrez notre présentoir de 6 Autotensio poignet pour votre point de vente



TABLEAU D'AIDE AU CHOIX

NOUVEAU



DISPONIBLE 2nd SEMESTRE 2024

Spengler

LIAN DESSILLONS



Page 24

Spengler

MOBI



Page 25

Spengler

LIAN NM



Page 26

Spengler

LIAN CLASSIC



Page 26

Spengler

LIAN METAL



Page 27























	LIAN DESSILLONS	MOBI	LIAN NM	LIAN CLASSIC	LIAN METAL	
Caractéristiques	Type	Manopoire	Manopoire	Manopoire	Manopoire	Manopoire
	Tubulure	Simple	Simple	Simple	Double	Simple
	Brassard	TPU	TPU	Coton ou Nylon	Coton	Coton ou Nylon
	Fermeture	Velcro	Velcro	Velcro	Velcro	Velcro
	Couleurs du brassard	Gris	Gris, Motifs	Gris, Marine, Motifs	Gris, Marine, Motifs	Gris, Rouge, Motifs
	Brassard Clinic possible contre contamination croisées		-	-	-	-
	Spécificités	Nouveauté	Changement rapide de brassard, connectique Life Link® et ambidextre	Ambidextre	Double tubulure	Ambidextre
Patients						
Garantie (année)	2	3	3	5	3	
Utilisateurs	Cardiologue					
	Généraliste					
	Interne					
	Pédiatre					
	Enseignant					
	Infirmier				-	-
	Ambulancier				-	
	Collectivité		-		-	-

LÉGENDE Adulte, Enfant, Nourisson, Choix adapté, Choix recommandé



TENSIOMÈTRES MÉCANIQUES Spengler

NOUVEAU
MADE IN FRANCE

Spengler LIAN NANO	Holtex EASY 3	Holtex EASY 2 URGENCE	Spengler MAXI +3	DDM ORION	
					
Page 27	Page 28	Page 28	Page 29	Page 29	
Manopoire	Manopoire	Manopoire	Grand cadran	Grand cadran	Type
Simple	Simple	Simple	Double	Double	Tubulure
Nylon Oxford / ou Polymex (Clinic) / coton (pédiatrique)	Nylon	Nylon	Nylon	Tissu enduit	Brassard
Velcro	Velcro	Velcro	Velcro	Velcro	Fermeture
Noir Enfants	Noir	Noir	Noir	Gris	Couleurs du brassard
	-	-	-	Gris clair décontaminable	Brassard Clinic possible contre contaminations croisées
Léger	Économique	Livré avec 5 brassards (10 à 66 cm)	Mural ou sur pied à roulettes	Support de bureau	Spécificités
					Patients
2	1	1	2	2	Garantie (année)
-	-	-	-	-	Cardiologue
	-	-			Généraliste
	-	-			Interne
-	-	-	-	-	Pédiatre
-	-	-	-	-	Enseignant
		-	-	-	Infirmier
			-	-	Ambulancier
	-	-			Collectivité

Caractéristiques

Utilisateurs

LÉGENDE  Adulte,  Enfant,  Nourisson,  ou  Choix adapté,  ou  Choix recommandé



TENSIOMÈTRES MÉCANIQUES Spengler

LIAN® DESSILLONS

Le dernier né des tensiomètres anéroïdes Spengler : le Lian Dessillons, la qualité française, robuste et précis, conçu dans un souci de durabilité auquel Spengler est attaché.

- **PARTICULIÈREMENT ROBUSTE** : Son corps en aluminium, son boîtier en ABS, son verre incassable en polycarbonate, son protecteur sur le corps en TPU ainsi que sa bague protectrice en surépaisseur en TPU en font un dispositif très résistant et amortisseur de choc
- **PRÉCIS** : Mécanisme d'horlogerie allemand, molette avec moletage pour plus de précision
- **FABRICATION FRANÇAISE** : Conçu, fabriqué, contrôlé, emballé avec soin dans notre Manufacture de Castelculier
- Livré avec un brassard petit adulte ou un brassard adulte ou un brassard adulte large ou avec 3 brassards (petit adulte, adulte, adulte large)
- Brassards adaptés :
 - 6 tailles de brassards vendus seuls sont disponibles !
 - wBrassards Soft Cuff® confortables en TPU et brassards Clinic® décontaminables

- Réf. A10370S** Lian Dessillons manomètre seul
Réf. TS50003S Lian Dessillons brassard Soft Cuff petit adulte (16-28cm)
Réf. TS50004S Lian Dessillons brassard Soft Cuff adulte (26-33cm)
Réf. TS50005S Lian Dessillons brassard Soft Cuff adulte large (33-41cm)
Réf. TS53000S Lian Dessillons brassard Soft Cuff multi brassards
Réf. T150003S Lian Dessillons brassard Clinic petit adulte (16-28cm)
Réf. T150004S Lian Dessillons brassard Clinic adulte (26-33cm)
Réf. T150005S Lian Dessillons brassard Clinic adulte large (33-41cm)
Réf. T153000S Lian Dessillons brassard Clinic Multi brassards



Le savoir-faire SPENGLER fabriqué en France dans notre Manufacture de Castelculier



Verre incassable en polycarbonate

Mécanisme horloger allemand
Cadran italien

Valve/molette de décompression
Avec un moletage permettant une grande précision d'appréhension

Poire allemande

Bague protectrice en TPU amortisseur de choc
Fabriquée à Castelculier

Corps en aluminium (Castelculier)



DISPONIBLE
2nd SEMESTRE 2024

Brassards Soft Cuff en TPU

- Réf. BT101S** Brassard Soft Cuff Nourisson (6-12cm) baïonnette
Réf. BT102S Brassard Soft Cuff enfant (11-22cm) baïonnette
Réf. BT103S Brassard Soft Cuff petit adulte (16-28cm) baïonnette
Réf. BT104S Brassard Soft Cuff adulte (26-33cm) baïonnette
Réf. BT105S Brassard Soft Cuff adulte large (33-41cm) baïonnette
Réf. CT104S Cuissard Soft Cuff adulte (39-55cm) baïonnette



Brassards Clinic décontaminables

- Réf. BM101S** Brassard Clinic nourisson (6-12cm) baïonnette
Réf. BM102S Brassard Clinic enfant (11-22cm) baïonnette
Réf. BM103S Brassard Clinic petit adulte (16-28cm) baïonnette
Réf. BM104S Brassard Clinic adulte (26-33cm) baïonnette
Réf. BM105S Brassard Clinic adulte large (33-41cm) baïonnette
Réf. CM104S Cuissard Clinic adulte (39-55cm) baïonnette



NB : Brassards compatibles avec les moniteurs COMEN : NC5, NC3 et C30 (voir pages 32)



TENSIOMÈTRES MÉCANIQUES Spengler



SCANNEZ POUR VOIR LA VIDÉO

MOBI®

Un concentré de brevets et un design ergonomique! Et toujours fiers de nos couleurs !



DESIGN ET PRÉCISION, LE TENSIOMÈTRE RÉVOLUTIONNAIRE

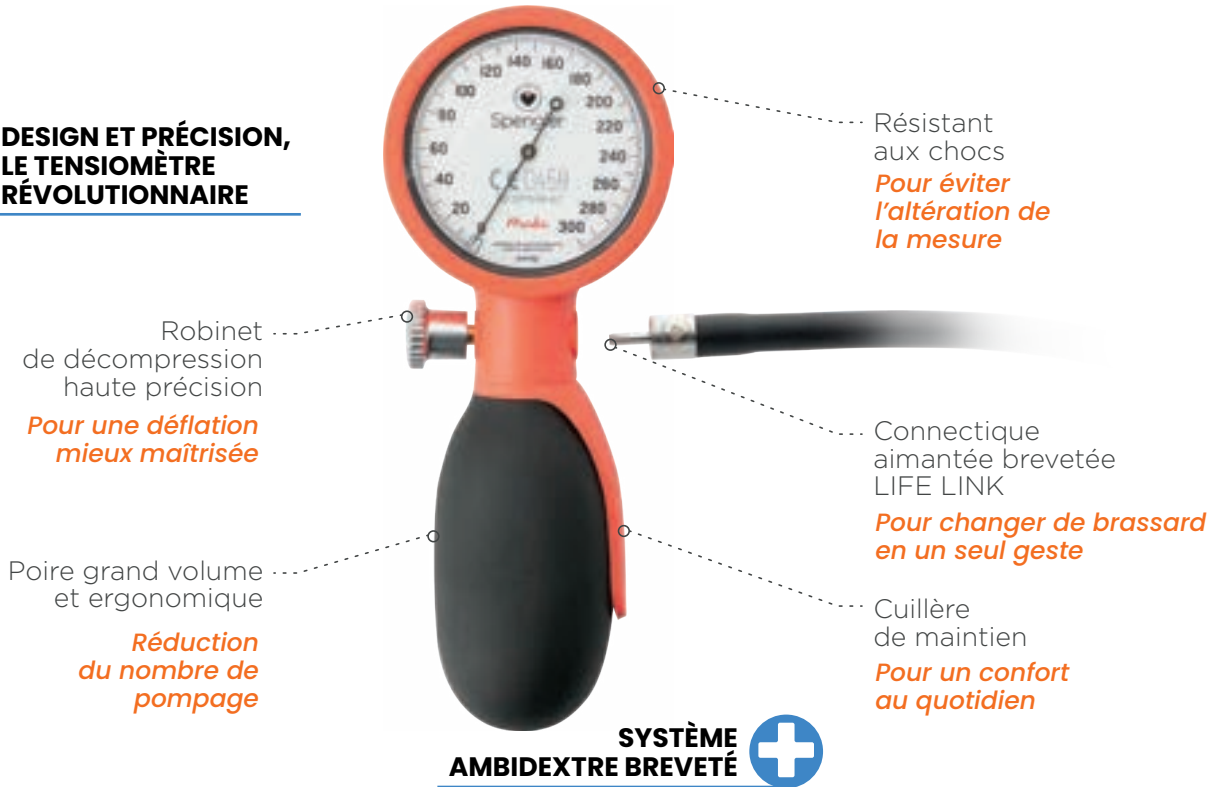

Robinet de décompression haute précision

Pour une déflation mieux maîtrisée

Poire grand volume et ergonomique

Réduction du nombre de pompes

Résistant aux chocs
Pour éviter l'altération de la mesure

Connectique aimantée brevetée LIFE LINK

Pour changer de brassard en un seul geste

Cuillère de maintien
Pour un confort au quotidien

SYSTÈME AMBIDEXTRE BREVÉTÉ

Élégant et coloré, le tensiomètre MOBI révolutionne le tensiomètre mécanique grâce à sa nouvelle connectique brevetée.

- **TUBULURE « LIFE LINK® » BREVETÉE** : permet de changer de brassard en moins d'une seconde grâce à ses connecteurs aimantés qui assurent la connexion et l'étanchéité entre le manomètre et la tubulure.
- **AMBIDEXTRE** : permet de changer la position de la valve de décompression, de la connectique « LIFE LINK® » et de la cuillère.
- **POIRE ERGONOMIQUE** : adaptée à toutes les morphologies de mains et offre un gain de volume de 11 % sur les poires.
- **VALVE DE PRÉCISION** : étudiée pour offrir la meilleure sensibilité lors de la décompression mais aussi une très bonne ergonomie et prise en main.
- **RÉSISTANT AUX CHOCS** : construction en plastique ABS, sa double coque interne et sa partie arrière en élastomère offrent une grande résistance aux chocs et aux chutes du quotidien.
- **BRASSARD FACILE** avec la connectique révolutionnaire «LIFE LINK®», conçu en revêtement TPU pour être plus léger et d'une grande facilité de nettoyage. Brevet : brassard symétrique et brevet lecteur de l'index.
- **NOUVELLE SILHOUETTE** : pour lire en un clin d'œil la taille du brassard
- **COLORÉ** : existe en 4 couleurs : Carbone, Myrtille, Corail et Rose poudré.
- Livré avec un brassard M et une tubulure LIFE LINK®
- 5 tailles de brassards (XS, S, M, L, XL) disponibles (garantie 12 mois)



- Réf. 513700 Mobi* myrtille avec brassard adulte (M)
- Réf. 513701 Mobi* corail avec brassard adulte (M)
- Réf. 513702 Mobi* carbone avec brassard adulte (M)
- Réf. 513703 Mobi* rose poudré avec brassard adulte (M)
- Réf. 513714 Brassard XL (40-55 cm) Gris
- Réf. 513713 Brassard L (32-42 cm) Gris
- Réf. 513712 Brassard M (25-34 cm) Gris
- Réf. 513711 Brassard S (15-26 cm) Motifs
- Réf. 513710 Brassard XS (9-16 cm) Motifs
- Réf. 513720 Tubulure LIFE LINK®



5 tailles pour une mesure précise en toutes circonstances





TENSIOMÈTRES MÉCANIQUES Spengler

LIAN® CLASSIC

L'unique tensiomètre manopaire de notre gamme, doté d'une double tubulure lui conférant confort et précision.

- Double tubulure avec raccords rapides pour une montée en pression linéaire
- Mécanisme « horlogerie » haute précision
- Résistant aux chocs, boîtier en métal indéformable
- Protège manomètre en mousse antichoc
- Poire grand volume pour un gonflage rapide
- Fermeture Velcro SPENGLER
- Brassard Coton
- Livré avec une trousse de transport
- 5 tailles de brassards (XXS, XS, S, M, L) disponibles

- Réf. 519050 Multibrassard (L, M, S) / Gris
 Réf. 519001 Adulte large L (32-42 cm) / Gris
 Réf. 519011 Adulte M (26-34 cm) / Gris
 Réf. 519012 Adulte M (26-34 cm) / Marine
 Réf. 519029 Enfant / Petit adulte S (20-28 cm) / Motifs



 **Le tensiomètre manopaire à double tubulure**

LIAN® NM

Tensiomètre ambidextre, d'une construction robuste conçue pour une utilisation intensive.

- Simple tubulure
- Mécanisme « horlogerie » haute précision
- Boîtier en métal indéformable, anticorrosion
- Protège manomètre en mousse antichoc
- Ambidextre grâce au robinet de décompression central
- Poire grand volume pour un gonflage rapide
- Fermeture Velcro SPENGLER
- Brassard coton ou nylon
- Livré avec une trousse de transport
- 6 tailles de brassards (XXS, XS, S, M, L, XL) disponibles

- Réf. 520630 Multibrassard (L, M, S) / Nylon / Gris
 Réf. 520620 Large Adulte L (32-42 cm) / Nylon / Gris
 Réf. 520621 Adulte M (26-34 cm) / Nylon / Gris
 Réf. 520627 Adulte M (26-34 cm) / Coton / Marine
 Réf. 520626 Enfant / Petit adulte S (20-28 cm) / Nylon / Gris
 Réf. 520622 Enfant / Petit adulte S (20-28 cm) / Coton / Motifs



 **Ambidextre, il assure à gauche comme à droite**



TENSIOMÈTRES MÉCANIQUES Spengler

LIAN® METAL

Modèle ambidextre offrant un très grand confort d'utilisation grâce à son grand cadran.

- Mécanisme «horlogerie» haute précision
- Grand cadran pour une lecture simplifiée
- Cuillère ergonomique et poire rainurée pour une parfaite prise en main
- Ambidextre par simple rotation
- Poire grand volume pour un gonflage rapide
- Fermeture Velcro SPENGLER, le parfait mix entre maintien et praticité
- Boîtier en métal indéformable
- Protège manomètre en mousse antichoc
- Brassard coton ou Nylon
- 6 tailles de brassards (XXS, XS, S, M, L, XL) disponibles

- Réf. 521330** Multibrassard (L, M, S) / Nylon / Gris
Réf. 521310 Adulte large L (32-42 cm) / Nylon / Gris
Réf. 521317 Adulte M (26-34 cm) / Coton / Rouge
Réf. 521311 Adulte M (26-34 cm) / Nylon / Gris
Réf. 521312 Enfant / Petit adulte S (20-28 cm) / Coton / Motifs
Réf. 521316 Enfant / Petit adulte S (20-28 cm) / Nylon / Gris
Réf. 521318 Adulte M (23-34cm) / Coton / gris



 **Un grand cadran rotatif**

LIAN® NANO

Léger et robuste, le tensiomètre qui allie style et performance.

- Mécanisme «horlogerie» haute précision
- Léger
- Cuillère ergonomique pour une parfaite prise en main
- Grand cadran pour une lecture simplifiée
- Poire grand volume pour un gonflage rapide
- Fermeture Velcro SPENGLER, le parfait mix entre maintien et praticité
- Boîtier en ABS résistant aux chocs
- Brassard nylon Oxford
- Coton pour la version pédiatrique
- Brassard Polymex pour la version Clinic®
- 6 tailles de brassards (XXS, XS, S, M, L, XL) disponibles et version Clinic® pour prévention des contaminations croisées

- Réf. 513260-** Multibrassard (L, M, S) / Nylon Oxford / Noir
Réf. 513200 Large Adulte L (32-42 cm) / Nylon Oxford / Noir
Réf. 513210 Adulte M (26-34 cm) / Nylon Oxford / Noir
Réf. 513220 Enfant / Petit adulte S (20-28 cm) / Nylon / Noir
Réf. 513201 Extra large XL (42-52 cm) / Nylon Oxford / gris
Réf. 513229 Enfant / Petit adulte S (20-28 cm) / Coton / Motifs
Réf. 513239 Petit enfant XS (15-22 cm) / Coton / Motifs
Réf. 513249 Nourrisson XXS (10-15 cm) / Coton / Motifs

Versión Clinic®

- Réf. 513270** Multibrassard (L, M, S) / Polymex / Jaune Clinic®
Réf. 513250 Adulte L (32-42 cm) / Polymex / Jaune Clinic®
Réf. 513251 Adulte M (26-34 cm) / Polymex / Jaune Clinic®
Réf. 513252 Enfant / Petit adulte S (20-28 cm) / Polymex / Jaune Clinic®



 **Léger comme une plume**



TENSIOMÈTRES MÉCANIQUES Holtex

EASY 3

- Brassard sans poche sans latex, en nylon lavable, noir, à fermeture velcro
- Graduation de 0 à 300 mmHg
- Boîtier antichoc
- Poire intégrée en caoutchouc noir avec cuillère ergonomique de maintien
- Couleur noire
- Livré avec trousse de rangement en nylon

- Réf. DS99322_N** Easy 3 noir, brassard adulte
Réf. DS99603_N Easy 3 noir, brassard bras fort
Réf. DS99421_N Easy 3 noir, brassard enfant
Réf. DS99521_N Easy 3 noir, brassard nourrisson
Réf. DS99325_N Easy 3 noir, 3 brassards (adulte, bras fort, enfant)
Réf. DS99706 Brassard cuisse (41-66 cm)
Réf. DS99606 Brassard bras fort (32 à 42 cm)
Réf. DS99306 Brassard adulte (26 à 35 cm)
Réf. DS99406 Brassard enfant (18 à 26 cm)
Réf. DS99506 Brassard nourrisson (13 à 20 cm)

Ces références de brassards sont compatibles avec le tensiomètre EASY 2.



EASY 2 URGENCE, 5 BRASSARDS

- Livré avec 5 brassards en nylon de 10 à 66 cm : nourrisson, enfant, adulte, bras fort, cuisse
- Manomètre grand écran
- Prise rapide et efficace de la tension
- Brassard sans poche, en nylon lavable à fermeture velcro
- Poire ergonomique avec robinet de décompression
- Graduation de 0 à 300 mm Hg
- Anneau antichoc pour le cadran
- Plus d'infos page 182, chapitre Urgences et Oxygène

Réf. DS99903 Easy 2 Urgence, 5 brassards

Brassards

- Ref. DS99706** Brassard cuisse velcro
Ref. DS99606 Brassard adulte L (32 à 12cm) velcro



Kit spécial urgences conforme à l'arrêté du 28/08/09 pour l'équipement obligatoire des ambulances.



Livré avec 5 brassards de 10 à 66 cm





TENSIOMÈTRES MÉCANIQUES

MAXI +3



JUSQU'À ÉPUISEMENT DES STOCK

Le tensiomètre doté d'un grand écran de 147mm de diamètre, pour les cabinets, collectivités et établissements hospitaliers.

- Double tubulure pour une montée en pression linéaire
- Ambidextre
- Mesure lisible à distance
- Tubulure spiralée de 2,5 mètres
- Poire ergonomique grand volume pour un gonflage rapide
- Panier de rangement derrière le cadran
- Au choix : Fixation murale orientable ou avec socle à roulettes
- Brassard nylon
- 3 tailles de brassards (S, M, L) disponibles

Ref. 522700 Maxi+3 mural avec brassard adulte (M)

Ref. 522705 Maxi+3 sur socle à roulettes avec brassard adulte (M)

Ref. 522707 Maxi+3 mural avec set de 3 brassards (S, M, L)

Ref. 522708 Maxi+3 sur socle à roulettes avec set de 3 brassards (S, M, L)

Ref. 522725 Socle à roulettes pour Maxi+3



ORION DDM

Le tensiomètre DDM à cadran géant.

- Double tubulure pour une montée en pression linéaire
- Très grand écran Ø160mm pour une lecture à distance
- Boîtier ABS et verre incassable
- Mécanisme d'horlogerie allemande
- Livré avec brassard adulte large ou adulte ou enfant ou nourrisson
- Brassards Soft Cuff ou brassards décontaminable EASY CUFF

Ref. TS20103 ORION brassard SOFT CUFF adulte large

Ref. TS20100 ORION brassard SOFT CUFF adulte

Ref. TS20101 ORION brassard SOFT CUFF enfant

Ref. TS20102 ORION brassard SOFT CUFF nourrisson

Ref. TE20103 ORION brassard EASY CUFF adulte large

Ref. TE20100 ORION brassard EASY CUFF adulte

Ref. TE20125 ORION brassard EASY CUFF petit adulte

Ref. TE20101 ORION brassard EASY CUFF enfant

Ref. TE20102 ORION brassard EASY CUFF nourrisson

Brassards Soft Cuff

Ref. BT201A11313 Brassard nourrisson

Ref. BT202A11313 Brassard enfant

Ref. BT203A11313 Brassard petit adulte

Ref. BT204A11313 Brassard adulte

Ref. BT205A11313 Brassard adulte large

Ref. CT204A11313 Cuissard adulte

Brassards Easy Cuff

Ref. BM201A11313 Brassard nourrisson

Ref. BM202A11313 Brassard enfant

Ref. BM203A11313 Brassard petit adulte

Ref. BM204A11313 Brassard adulte

Ref. BM205A11313 Brassard adulte large

Ref. CM204A11313 Cuissard adulte



MADE IN FRANCE

NOUVEAU

Le savoir-faire SPENGLER fabriqué en France dans notre usine de Castelculier





TENSIOMÈTRES MÉCANIQUES Spengler



VAQUEZ-LAUBRY CLASSIC



Page 31



VAQUEZ-LAUBRY NANO



Page 31

Caractéristiques

Type

Monobrassard

Monobrassard

Tubulure

Double

Double

Brassard

Coton

Nylon Oxford

Fermeture

Velcro + sangles

Velcro

Couleurs du brassard

Marine, Gris, Rouge

Noir

Spécificités

-

-

Patients



Garantie (année)

5

2

Utilisateurs

Cardiologue



-

Généraliste



Interne

-

-

Pédiatre

-

-

Enseignant



Infirmier

-



Ambulancier





-



Collectivité

-



LÉGENDE  Adulte,  Enfant,  Nourrisson,  Choix adapté,  Choix recommandé



TENSIOMÈTRES MÉCANIQUES Spengler

VAQUEZ-LAUBRY® CLASSIC

Héritier du tensiomètre inventé par Henri Vaquez, Charles Laubry et Emile Spengler.
Synthèse du modernisme et de la tradition.

- Double tubulure pour une montée en pression linéaire
- Mécanisme «horlogerie» haute précision
- Poire grand volume pour un gonflage rapide
- Fermeture Velcro SPENGLER, le parfait mix entre maintien et praticité
- Fermeture à sangles SPENGLER pour la longévité
- Boîtier en métal
- Protège manomètre en mousse antichoc
- Support manomètre en cuir pleine fleur
- Brassard coton

Réf. 518002 Adulte large L (32-42 cm), Velcro, Marine

Réf. 518011 Adulte M (26-34 cm), Velcro, Gris

Réf. 518012 Adulte M (26-34 cm), Velcro, Marine

Réf. 518013 Adulte M (26-34 cm), Velcro, Rouge

Réf. 518112 Adulte M (26-34 cm), à sangles, Marine

Réf. 518113 Adulte M (26-34 cm), à sangles, Rouge

Réf. 518022 Enfant/Petit adulte S (20-28 cm), Velcro, Gris



 Un look vintage et des belles matières pour un rituel médical

VAQUEZ-LAUBRY® NANO

Pour les professionnels de santé recherchant un instrument sans compromis entre praticité et précision.

- Double tubulure pour une montée en pression linéaire
- Mécanisme «horlogerie» haute précision
- Grand cadran en ABS résistant aux chocs
- Protège manomètre en mousse antichoc
- Poire grand volume pour un gonflage rapide
- Fermeture Velcro SPENGLER, le parfait mix entre maintien et praticité
- Support manomètre en croute de cuir
- Brassard nylon Oxford

Réf. 512200 Adulte large L (32-42 cm), Velcro, Noir

Réf. 512210 Adulte M (26-34 cm), Velcro, Noir

Réf. 512220 Enfant / Petit adulte S (20-28 cm), Velcro, Noir



 Léger mais robuste





BRASSARDS Spengler

BRASSARDS SEULS POUR LIAN®

POUR LIAN® NM, METAL ET NANO

- Réf. 334125 Lot de 4 Brassards (XL, L, M, S) / Nylon / Velcro / Gris
- Réf. 334150 Lot de 3 Brassards (S, XS, XXS) / Coton / Velcro / Motifs
- Réf. 334191 Brassard Extra large (XL) / Nylon / Velcro / Gris
- Réf. 334101 Brassard Large adulte (L) / Nylon / Velcro / Gris
- Réf. 334106 Brassard Large adulte (L) / Nylon / Livré avec poche TPU / Noir
- Réf. 336401 Brassard Large adulte (L) / Coton / Velcro / Gris
- Réf. 336402 Brassard Large adulte (L) / Coton / Velcro / Marine
- Réf. 336403 Brassard Large adulte (L) / Coton / Velcro / Rouge
- Réf. 334111 Brassard Adulte (M) / Nylon / Velcro / Gris
- Réf. 334116 Brassard Adulte (M) / Nylon / Livré avec poche TPU / Noir
- Réf. 336412 Brassard Adulte (M) / Coton / Velcro / Marine
- Réf. 336413 Brassard Adulte (M) / Coton / Velcro / Rouge
- Réf. 334121 Brassard Enfant (S) / Nylon / Velcro / Gris
- Réf. 334126 Brassard Enfant (S) / Nylon / Livré avec poche TPU / Noir
- Réf. 334129 Brassard Enfant (S) / Coton / Velcro / Motifs
- Réf. 334139 Brassard Petit enfant (XS) / Coton / Velcro / Motifs
- Réf. 334149 Brassard Nourrisson (XXS) / Coton / Velcro / Motifs

POUR LIAN® CLASSIC

- Réf. 332001 Brassard Large adulte (L) Coton / Velcro / Gris
- Réf. 332011 Brassard Adulte (M) Coton / Velcro / Gris
- Réf. 332012 Brassard Adulte (M) Coton / Velcro / Marine
- Réf. 332029 Brassard Enfant (S) Coton / Velcro / Motifs
- Réf. 332039 Brassard Petit enfant (XS) Coton / Velcro / Motifs
- Réf. 332049 Brassard Nourrisson (XXS) Coton / Velcro / Motifs

BRASSARDS MAXI +3

- Réf. 522712 Brassard Large adulte L (33,3/51 cm) / Nylon / Velcro / Gris
- Réf. 522711 Brassard Adulte M (24,5/40,6 cm) / Nylon / Velcro / Gris
- Réf. 522713 Brassard Enfant S (18,4/26,7 cm) / Nylon / Velcro / Gris

BRASSARDS CLINIC® SIMPLE POUR LIAN® NANO

- Réf. 337849 Lot de 3 Brassards (XL, L, M, S)
- Réf. 337841 Brassard Large adulte (L) Velcro
- Réf. 337843 Brassard Adulte (M) Velcro
- Réf. 337845 Brassard Enfant (S) Velcro
- Réf. 337846 Brassard Petit enfant (XS) Velcro



TAILLES DES BRASSARDS SPENGLER

	Désignation	Brassard (cm)	Poche (cm)	Circonférences du bras (cm)
XL	Extra large	22x80	20x38	42 à 52
L	Large adulte	16,5x61	16x32	32 à 42
M	Adulte	14x51	12x27	26 à 34
S	Enfant/Petit adulte	8,5x42	8x23	20 à 28
XS	Petit enfant	8x36	6x18	15 à 22
XXS	Nourrisson	6x29	4x12	10 à 15

BRASSARDS LIAN® DESSILLONS

Brassards Soft Cuff en TPU

- Réf. BT101S Brassard Soft Cuff Nourrisson (6-12cm) baïonnette
- Réf. BT102S Brassard Soft Cuff enfant (11-22cm) baïonnette
- Réf. BT103S Brassard Soft Cuff petit adulte (16-28cm) baïonnette
- Réf. BT104S Brassard Soft Cuff adulte (26-33cm) baïonnette
- Réf. BT105S Brassard Soft Cuff adulte large (33-41cm) baïonnette
- Réf. CT104S Cuissard Soft Cuff adulte (39-55cm) baïonnette

Brassards Clinic décontaminables

- Réf. BM101S Brassard Clinic nourrisson (6-12cm) baïonnette
- Réf. BM102S Brassard Clinic enfant (11-22cm) baïonnette
- Réf. BM103S Brassard Clinic petit adulte (16-28cm) baïonnette
- Réf. BM104S Brassard Clinic adulte (26-33cm) baïonnette
- Réf. BM105S Brassard Clinic adulte large (33-41cm) baïonnette
- Réf. CM104S Cuissard Clinic adulte (39-55cm) baïonnette

BRASSARDS VAQUEZ-LAUBRY®

CLASSIC

- Réf. 330002 Large adulte L (32-42 cm) / Coton / Velcro / Marine
- Réf. 330011 Adulte M (26-34 cm) / Coton / Velcro / Gris
- Réf. 330012 Adulte M (26-34 cm) / Coton / Velcro / Marine
- Réf. 330013 Adulte M (26-34 cm) / Coton / Velcro / Rouge
- Réf. 330112 Adulte M (26-34 cm) / Coton / Sangles / Marine
- Réf. 330113 Adulte M (26-34 cm) / Coton / Sangles / Rouge
- Réf. 330021 Enfant S (20-28 cm) / Coton / Velcro / Gris

NANO

- Réf. 330200 Large adulte L (32-42 cm) / Nylon / Velcro / Noir
- Réf. 330210 Adulte M (26-34 cm) / Nylon / Velcro / Noir
- Réf. 330220 Enfant S (20-28 cm) / Nylon / Velcro / Noir

BRASSARDS ORION

Brassards Soft Cuff

- Réf. BT201A11313 Brassard nourrisson
- Réf. BT202A11313 Brassard enfant
- Réf. BT203A11313 Brassard petit adulte
- Réf. BT204A11313 Brassard adulte
- Réf. BT205A11313 Brassard adulte large
- Réf. CT204A11313 Cuissard adulte

Brassards Easy Cuff

- Réf. BM201A11313 Brassard nourrisson
- Réf. BM202A11313 Brassard enfant
- Réf. BM203A11313 Brassard petit adulte
- Réf. BM204A11313 Brassard adulte
- Réf. BM205A11313 Brassard adulte large
- Réf. CM204A11313 Cuissard adulte

POIRES Spengler



- Réf. 311110 Lot de 6 poires noires pour Classic pour LIAN® CLASSIC et VAQUEZ-LAUBRY®
- Réf. 311111 Lot de 6 poires bleues Lian NM
- Réf. 311130 Lot de 6 poires noires pour LIAN® CLASSIC
- Réf. 311140 Lot de 6 poires noires pour LIAN® METAL
- Réf. 311141 Lot de 6 poires noires pour LIAN® NANO

lian[®] dessillons

Robustesse et précision

Bague en TPU
amortisseur de choc

Verre incassable
en polycarbonate

Valve avec moutage

Corps en aluminium

Paire ergonomique

Mécanisme de précision horlogère



CARDIO LOGIE

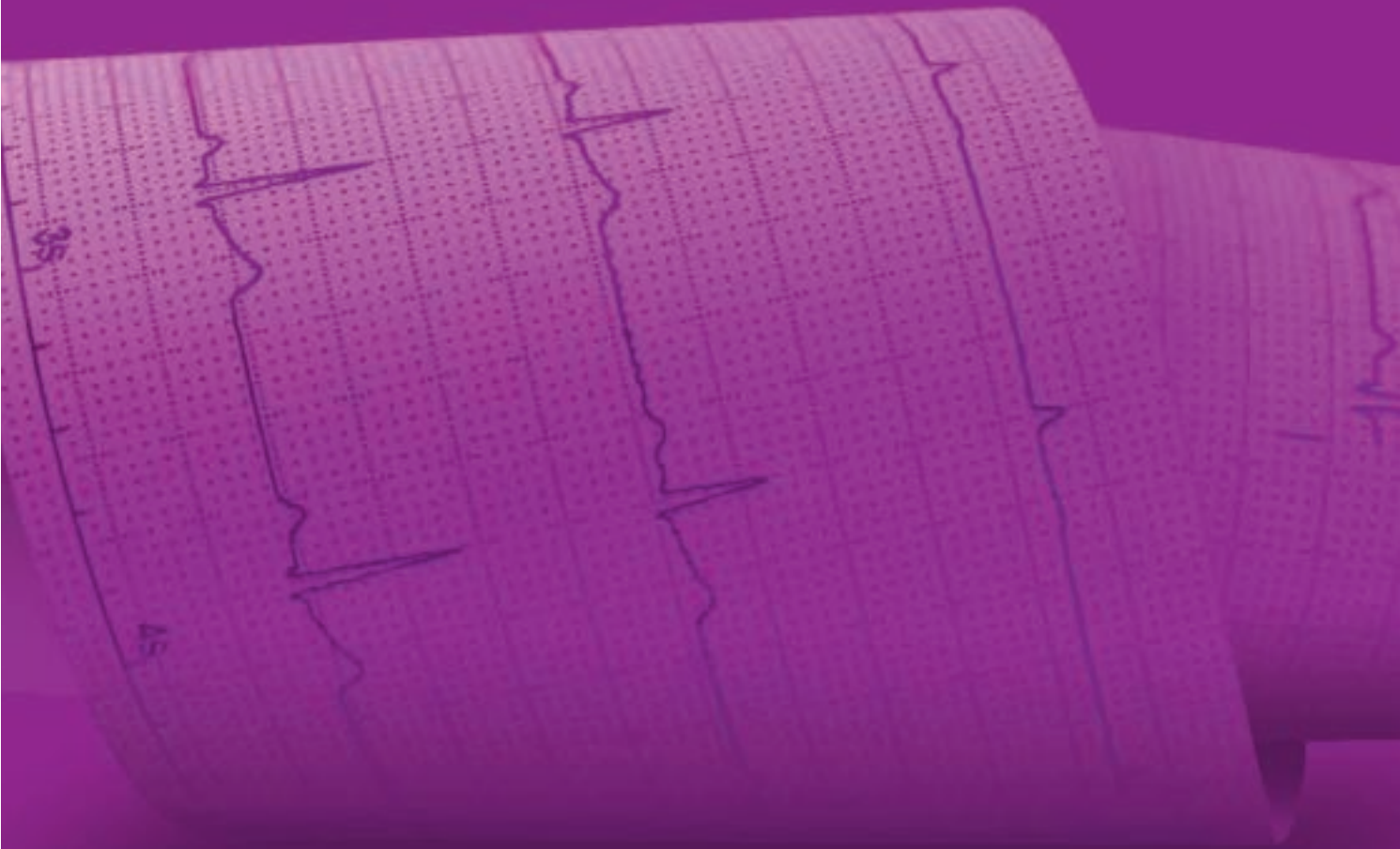



INFORMATION	
Spengler et la cardiologie	36
Électrocardiographes	
CARDIOMATE® EVI Tablette ECG	37
CARDIOMATE® PC-ECG	38
CARDIOMATE® 3-6-12	39
MAPA	40
Moniteur de test d'effort	41



Spengler

et la cardiologie



Charles LAUBRY

Emile SPENGLER

C'est à ses débuts que Spengler ancre son histoire dans la cardiologie. En effet cet homme qui se fait prendre la tension artérielle par Emile Spengler, c'est son ami le docteur Charles Laubry. Ce dernier a eu une action déterminante dans le développement de techniques à l'hôpital contre certains cliniciens dogmatiques rebutés par tout ce qui n'est pas examen clinique.

Ainsi, la sphygmomanométrie, l'électrocardiographie et la radiologie cardiaque trouvent en Charles Laubry un fervent défenseur.

C'est ce partenariat de deux esprits innovateurs, ainsi qu'un troisième en la personne du docteur Henry Vaquez, qui incite Emile Spengler à manufacturer le premier tensiomètre en 1907. Aujourd'hui encore Spengler continue de prouver que l'innovation en cardiologie fait partie de son ADN, et que les besoins des professionnels de santé sont au centre de ses préoccupations. Spengler vous propose ainsi sa gamme complète : CARDIOMATE, composée de sa dernière innovation la tablette CARDIOMATE EVI en 7 et 10', les ECG classiques CARDIOMATE 3, 6 et 12 pistes, ainsi que CARDIOMATE PC ECG en version connectée par USB ou par BlueTooth !





CARDIOMATE® EVI – TABLETTE ECG

La tablette **CARDIOMATE EVI 7 ou 10"**, un produit technologique **100% autonome !**

Une très grande simplicité d'utilisation :

- Ecran tactile couleur (7" ou 10")
- Portable : Taille compacte et poids léger, facile à transporter (7" : 0,8kg/197 x 112,4 x 26,1 mm - 10" : 1,2kg/272,6 x 181,2 x 25,8 mm)
- Batterie grande capacité, rechargeable sur secteur ou sur le socle enregistreur.
- Permet d'imprimer directement les ECG sur une imprimante via réseau wifi ou sur le socle enregistreur/base imprimante (uniquement pour la 10").

Une technologie performante :

- Grande précision : vitesse d'échantillonnage 32 000 Hz
- Analyse du PACEMAKER
- Signale et renseigne le mauvais contact des électrodes
- Interprétation automatique (Glasgow) et calcul des intervalles
- Saisie des informations patients à l'aide d'un clavier ou d'un lecteur de code barre
- Acquisition et visualisation des 12 dérivations (15/18 autre tablette en option)
- Tablette 10" disponible avec ou sans socle enregistreur/base imprimante

Réf. 260050 Cardiomate® EVI 7 tablette ECG SPENGLER

Réf. 260051 Cardiomate® EVI 10 Tablette ECG SPENGLER avec base imprimante

Réf. 260052 Cardiomate® EVI 10 Tablette ECG SPENGLER sans base imprimante



ACCESSOIRES

Réf. 260060 Cable patient pour CARDIOMATE EVI 7 & 10"

Réf. 260061 Rouleau de papier pour CARDIOMATE EVI 10" (20m x 216mm)

Réf. 260062 Batterie de remplacement 5000mAh pour CARDIOMATE EVI 7 & 10"

Réf. 260070 Pinces membres pour électrodes ECG, set de 4

Réf. 260071 Pinces membres pédiatriques pour électrodes ECG, set de 4

Réf. 260072 Poires précordiales pour électrodes ECG, set de 6

Réf. 260073 Poires précordiales pédiatriques pour électrodes ECG, set de 6



260061



Nous vous offrons pour tout achat d'une tablette un sac de notre collection De Boissy* ainsi qu'une rallonge de garantie de 3 à 5 ans !

Le Sac mini Eiffel p157



Le Grand sac Madrague p159



*Dans la limite des stocks disponibles



CARDIOMATE® PC-ECG

Disponibles en 2 modèles: avec connectique USB ou Bluetooth, les PC ECG SPENGLER reprennent les mêmes excellentes performances (échantillonnage 32000Hz) de la gamme ECG CARDIOMATE.

- Format de poche : 126 x 67 x 24 mm
- Précision identique à la gamme ECG : vitesse d'échantillonnage record de 32 000 Hz
- Affichage et acquisition en temps réel sur PC & Android (12 pistes)
- Puissance de traitement accrue pour une analyse optimale
- Détecteur de PACEMAKER
- **Connecté** : par USB ou Bluetooth pour contrôler l'ECG à distance et visualiser instantanément l'activité électrique du cœur du patient

Réf. 260040 Cardiomate PC-ECG Bluetooth (avec logiciel)

Réf. 260039 Cardiomate PC-ECG (avec logiciel)



ACCESSOIRES

Réf. 260020 Câble patient ECG pour PC-ECG

Réf. 260021 4 pinces membres pour PC-ECG

Réf. 260022 6 poires précordiales pour PC-ECG

Réf. 260023 10 adaptateurs pour électrodes ECG à bouton pression

Réf. 260070 Pinces membres pour électrodes ECG, set de 4

Réf. 260071 Pinces membres pédiatriques pour électrodes ECG, set de 4

Réf. 260072 Poires précordiales pour électrodes ECG, set de 6

Réf. 260073 Poires précordiales pédiatriques pour électrodes ECG, set de 6



LOGICIEL PC-ECG

Le logiciel est disponible :

- Automatiquement avec les PC ECG USB et bluetooth
- En option pour les ECG CARDIOMATE 3, 6 et 12 pistes
- Disponible sur Système Android (téléphone ou tablette) sur la version Bluetooth

SIMPLE D'UTILISATION ET PRATIQUE

- Visualiser sur l'écran et en temps réel l'ECG sur 12 dérivations
- Lancer et arrêter l'examen depuis votre ordinateur
- Interprétation automatique et calculs d'intervalles
- Personnaliser la durée de l'examen
- Alarme de signalement de dérivations instables ou débranchées
- Personnalisation du rapport avec base de données des pathologies
- Règles ECG numériques intégrées au logiciel

SAUVEGARDE, IMPRESSION ET EXPORT

- Exportable dans de nombreux formats : PDF, JPEG, BMP, FDA-XML
- Sauvegarde des données enregistrées au nom du patient
- Base de données patients pour comparer les ECG actuels et antérieurs
- Imprimer vos rapports sur votre imprimante de bureau

Le logiciel est téléchargeable depuis le site SPENGLER.fr

Une fois téléchargé, le logiciel ne fonctionne que si vous disposez du dongle qui doit être fixé sur un port USB.





CARDIOMATE® 3-6-12

Précis et intuitif, les ECG CARDIOMATE® sont des compagnons conçus pour les professionnels en cabinet ou en visite à domicile.

- Visualisation des 12 dérivations en temps réel
- **Echantillonnage à 32 000Hz**
- **Convertisseur 24 bits**
- **Interprétation automatique et calcul des intervalles**
- Analyse du PACEMAKER
- Ecran LCD couleur inclinable de 0 à 90°, 7 pouces (3 et 6 pistes), 10 pouces (12 pistes)
- Enregistrement et impression de l'ECG avec une seule touche
- Clavier alphanumérique pour les versions 3 et 6, clavier Qwerty pour la version 12
- Mémoire de 1000 ECG
- **Transfert des ECG sur PC par connexion USB ou carte SD**
- Imprimante intégrée
- Batterie d'une autonomie de 3h ou 1080 ECG
- Légers, très faciles d'utilisation
- Poignée de transport

- Réf. 260003 Cardiomate 3* - Electrocardiographe 3 pistes
 Réf. 260006 Cardiomate 6* - Electrocardiographe 6 pistes
 Réf. 260012 Cardiomate 12* - Electrocardiographe 12 pistes



ACCESSOIRES

- Réf. 260020 Câble patient ECG pour Cardiomate®
 Réf. 260070 Pincettes membres pour électrodes ECG, set de 4
 Réf. 260071 Pincettes membres pédiatriques pour électrodes ECG, set de 4
 Réf. 260072 Paires précordiales pour électrodes ECG, set de 6
 Réf. 260073 Paires précordiales pédiatriques pour électrodes ECG, set de 6
 Réf. 260023 10 adaptateurs pour électrodes ECG à bouton pression
 Réf. 260032 Câble de USB-A vers USB-B
 Réf. 260038 Logiciel Cardiomate (avec clé physique)

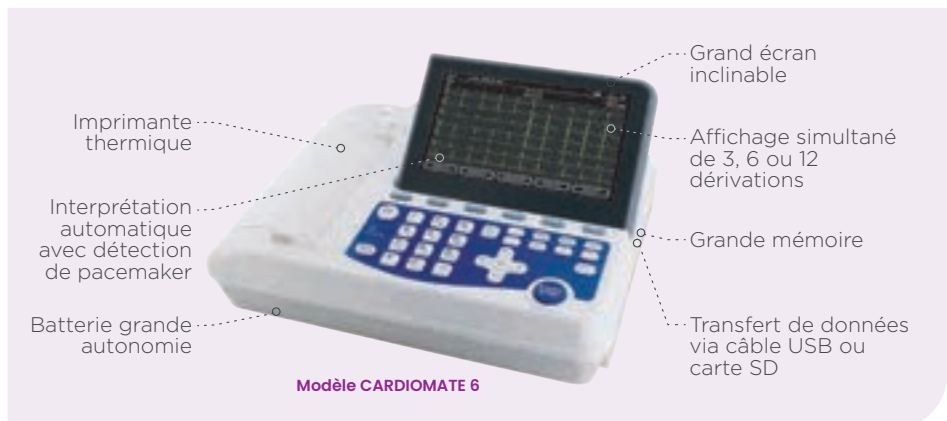

ROULEAUX DE PAPIER ECG CARDIOMATE® 3-6-12

Permet de visualiser sur papier afin d'étudier les courbes des différentes dérivations d'un ECG pour analyser l'activité électrique du cœur et d'établir un diagnostic.

- Réf. 260024 80 mm x 20 m pour Cardiomate 3
 Réf. 260025 110 mm x 20 m pour Cardiomate 6
 Réf. 260026 210 mm x 20 m pour Cardiomate 12





OSCAR 2™ M250

La référence de cardiologie en Monitoring Ambulatoire de la Pression Artérielle (MAPA)

- Testé cliniquement par la British Hypertension Society et la Société Européenne d'Hypertension, l'Oscar 2 M250 propose des mesures d'une très haute précision
- Technologie SphygmoCor (en option) qui fournit des informations importantes sur l'impact clinique de la rigidité artérielle et de la réflexion de l'onde de pouls, permettant un examen éclairé du risque cardiovasculaire
- Un confort hors du commun grâce au brassard ORBIT
- Silencieux, léger et compact
- Jusqu'à 48 heures d'enregistrement
- Livré avec 2 brassards, taille M 26-34 cm et taille L 32-44 cm

Réf. DSU230220 Oscar 2 M250 - Holter tensionnel + logiciel AccuwinPro V4.0

Réf. DSU230221 Oscar 2 M250 avec SphygmoCor - Holter tensionnel + logiciel AccuwinPro V4.0



BRAVO MINI

L'équipement de base du cardiologue, le MAPA compact

- **Validé cliniquement**
Le système Bravo Mini est testé de façon indépendante afin de satisfaire aux exigences en matière de précision et de performance de la British Hypertension Society, la Société Européenne d'Hypertension
- **Tolérance aux mouvements Suntech**
Le système Bravo Mini a recours à la technologie tolérante aux mouvements propriétaire de SunTech qui permet d'obtenir des mesures fiables même quand le patient bouge. Le système Bravo Mini est validé selon le protocole ergométrique de la norme ISO 81060-2 qui garantit précision et sécurité de fonctionnement.
- **Gonflage intelligent**
L'algorithme de gonflage intelligent se fonde sur le gonflage effectué lors des mesures précédentes pour éviter tout risque de surgonflage et accroître le confort du patient
- Livré avec 2 brassards, taille M 26-34 cm et taille L 32-44 cm

Réf. DSU552550 Bravo Mini - Holter tensionnel + logiciel Accuwin 4SE



BRASSARDS ORBIT™

Symbole du partenariat initié en 1986 avec la NASA, le brassard ORBIT délivre un confort exceptionnel et une sensation de vide comme un clin d'oeil à l'espace.

- Un confort hors du commun grâce au brassard ORBIT

Réf. DSU230811 Brassard ORBIT petit adulte (18-26 cm) pour Oscar2

Réf. DSU230812 Brassard ORBIT adulte (26-34 cm) pour Oscar2

Réf. DSU230817 Brassard ORBIT adulte plus (32-44 cm) pour Oscar2

Réf. DSU230818 Brassard ORBIT adulte large (42-55 cm) pour Oscar2

Réf. DSU552551 Brassard ORBIT COMFORT petit adulte (18-26 cm) pour Bravo Mini

Réf. DSU552552 Brassard ORBIT COMFORT adulte (26-34 cm) pour Bravo Mini

Réf. DSU552553 Brassard ORBIT COMFORT adulte plus (32-44 cm) pour Bravo Mini

Réf. DSU552554 Brassard ORBIT COMFORT adulte large (42-55 cm) pour Bravo Mini

Réf. DSU552555 Brassard Monobloc enfant (12-19 cm) pour Bravo Mini (par 5 pcs)



ACCESSOIRES MAPA SUNTECH

Réf. DSU552557 Housse de protection pour Bravo Mini

Réf. DSU230920 Housse de protection pour Oscar2

Réf. DSU552527 Bandoulière

Réf. DSU230922 Ceinture

MONITEUR DE TEST D'EFFORT SunTech

TANGO® M2

Moniteur de pression artérielle automatique pour épreuves d'effort cardiaque

- Pression artérielle (PA) automatisée fiable, pour réduire le risque d'erreurs de transcription et se concentrer sur le patient
- Le moniteur PNI automatique Tango® M2 est doté de la technologie DKA développée tout spécialement pour l'environnement d'épreuve d'effort cardiaque. Avec des algorithmes propriétaires avancés, SunTech Medical est la seule entreprise existant sur le marché de la mesure de la PA tolérante aux mouvements.
- 2 Modes de mesure de la pression artérielle : avec ou sans effort
- Permet d'effectuer plusieurs mesures de la PA automatisées répétées à intervalles brefs.
- Utilise la méthode auscultatoire avec un microphone dans le brassard pour mesurer la tension et voir les bruits de Korotkoff sur l'écran.
- L'appareil a besoin, pour fonctionner, d'un signal ECG afin d'optimiser la mesure de cette tension. Le Tango M2 est donc proposé avec son système ECG autonome ou connecté directement à l'ECG de l'épreuve d'effort (GE, Mortara...)
- Écran LCD de 7 pouces
- Port USB pour effectuer des mises à niveau sur place

Réf. DSU230701 Moniteur Tango® M2 avec ECG (autonome)

Réf. DSU230700 Moniteur Tango® M2 sans ECG (connecté à l'épreuve d'effort)



Brassard Orbit-K pour moniteur Tango® M2

Brassards tensiomètres Orbit-K™ spécifiquement conçus pour moniteur Tango™ d'épreuves d'effort SunTech Medical. Ils permettent d'effectuer des mesures de la pression artérielle fiables, répétées, car ils sont maintenus en place pendant toute la durée de l'épreuve d'effort cardiaque et s'avèrent ainsi confortables pour le patient. Ils bénéficient d'une conception qui assure le positionnement du microphone K-Sound le long de l'artère brachiale.

Réf. DSU230724 Brassard Orbit-K™ Petit Adulte avec microphone K-Sound – 18-27 cm

Réf. DSU230725 Brassard Orbit-K™ Adulte avec microphone K-Sound – 25-35 cm

Réf. DSU230726 Brassard Orbit-K™ Adulte Plus avec microphone K-Sound – 27-40 cm

Réf. DSU230727 Brassard Orbit-K™ Large Adulte avec microphone K-Sound – 32-44 cm



MISE EN SERVICE DES MONITEURS ET DISPOSITIFS ÉLECTRONIQUES MÉDICAUX

L'installation et la formation sont des éléments essentiels à la vie d'un établissement de santé, notamment dans le cadre de la continuité de fonctionnement des services.

Les équipes GSH peuvent vous venir en aide dans la mise en service des dispositifs électroniques médicaux que nous distribuons. Contactez-nous, nous vous aiderons.

Contactez votre responsable développement client (voir page 2).

DIAG NOSTIC

The background is a 3D-rendered scene with a warm orange color palette. At the top, a wooden abacus with a grid pattern is visible. Below it, a white cup sits on a matching saucer. To the right, a whole lemon is placed on a surface. In the foreground, a tray contains a needle with a wooden handle. The overall aesthetic is clean and modern.



Stéthoscopes	44
Tableaux d'aide au choix	
Otoscopes	56
Thermomètres	58
INFORMATION	
Choisir un oxymètre de pouls	64
Oxymètres de pouls	65
INFORMATION	
Bien choisir son moniteur	68
GSH & COMEN	69
Moniteurs et stations	70
Glucomètre	75
Cardiotocographe	76
Bilirubinomètre	77
Doppler	77
Audiomètre	78
Spiromètre	78
Débitmètre	78
Lampes-stylos	79
Miroir de Clar	79
Montres infirmières	79





























POUR MÉDECINE GÉNÉRALE ET SPÉCIALISÉE

	CARDIO PRESTIGE II®		MAGISTER II®		
	Simple pavillon JUSQU'À ÉPUISEMENT DU STOCK	Double pavillon	Simple pavillon JUSQU'À ÉPUISEMENT DU STOCK	Double pavillon	
	Pages 48-49	Pages 48-49	Page 50	Pages 50-51	
Caractéristiques	Pavillon	S	D	D	
	Diam. (mm)	47,3	47,3 / 37,5	45,3	45,3 / 34,4
	Tubulure	Silicone	Silicone	Simple PVC	Simple PVC
	Patients				
	Matériau pavillon	Acier inoxydable		Acier inoxydable	
	Garantie (année) Hors tubulure et embouts	7	7	5	5
Utilisateurs	Cardiologue				
	Généraliste				
	Pneumologue				
	Anesthésiste				
	Interne				
	Pédiatre				
	Infirmier(ère)				
	Kinésithérapeute				

LÉGENDE S : Simple, D : Double, Adulte, Enfant, Choix adapté, Choix recommandé

Retrouvez les pièces détachées sur notre site internet gsh-med.fr

POUR MÉDECINE GÉNÉRALE ET SPÉCIALISÉE

MAGISTER	MAGISTER PÉDIATRIQUE	MAGISTER NEONAT	LAUBRY	
				
Page 53	Page 53	Page 53	Page 53	
D	D	D	S	Pavillon
44,3 / 33,3	34,8 / 27	28/16	49	Diam. (mm)
Simple PVC	Simple PVC	S	Simple PVC	Tubulure
				Patients
Acier inoxydable			Zamak	Matériau pavillon
5	5		5	Garantie (année) Hors tubulure et embouts
				Cardiologue
				Généraliste
				Pneumologue
				Anesthésiste
				Interne
				Pédiatre
				Infirmier(ère)
				Kinésithérapeute

LÉGENDE S : Simple, D : Double,  Adulte,  Enfant,  Choix adapté,  Choix recommandé

Retrouvez les pièces détachées sur notre site internet gsh-med.fr



POUR INFIRMIERS(ÈRES)

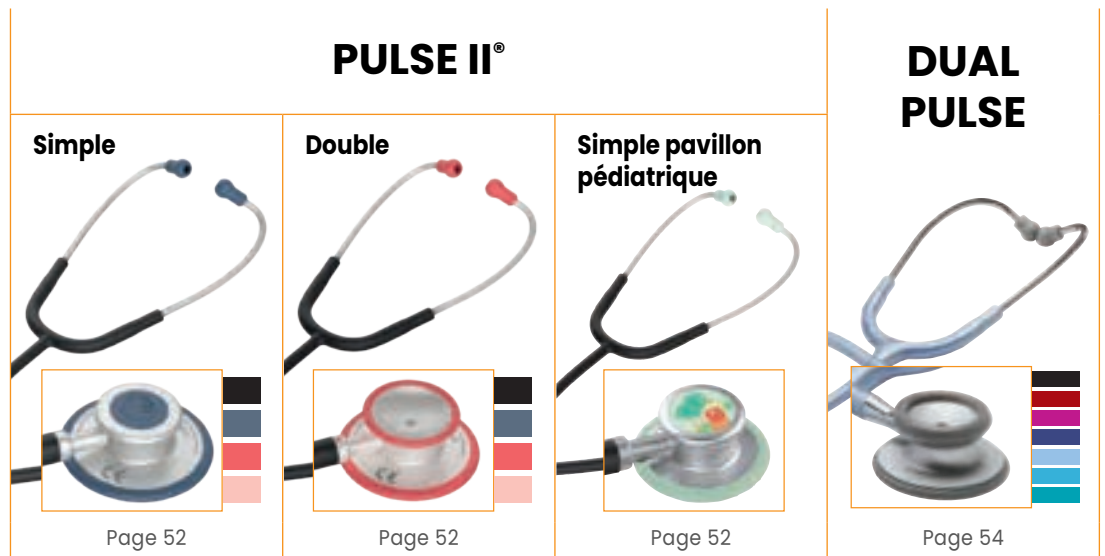

Caractéristiques	Pavillon	S	D	S	D
	Diam. (mm)	44,2	42,2 / 27,6	34,5	44,5 / 31,1
	Tubulure	Simple PVC	Simple PVC	Simple PVC	Simple PVC
	Patients				
	Matériau pavillon	Aluminium		Aluminium	
	Garantie (année) Hors tubulure et embouts	3	3	3	3
Utilisateurs	Cardiologue				
	Généraliste				
	Pneumologue				
	Anesthésiste				
	Interne				
	Pédiatre				
	Infirmier(ère)				
	Kinésithérapeute				

LÉGENDE S : Simple, D : Double, Adulte, Enfant, Choix adapté, Choix recommandé

Retrouvez les pièces détachées sur notre site internet gsh-med.fr

STÉTHOSCOPIES

POUR INFIRMIERS(ÈRES)

 Spengler

PULSE



Page 54

DDM

STIMMER

Patient unique



Page 54

 Holtex

IDÉAL +

Simple













Page 55

Double



Page 55

				Caractéristiques
S	S	S	D	Pavillon
44,5	45 (pedia. 35)	45	45 / 30	Diam. (mm)
Simple PVC	S	Simple PVC	Simple PVC	Tubulure
				Patients
Aluminium				Matériau pavillon
3	1	1	1	Garantie (année) Hors tubulure et embouts
				Cardiologue
				Généraliste
				Pneumologue
				Anesthésiste
	●			Interne
	●			Pédiatre
	●	●●	●●	Infirmier(ère)
			●	Kinésithérapeute

LÉGENDE S : Simple, D : Double,  Adulte,  Enfant,  /  Choix adapté,  /  Choix recommandé

Retrouvez les pièces détachées sur notre site internet gsh-med.fr



STÉTHOSCOPES Spengler

CARDIO PRESTIGE® II

Le plus prestigieux des stéthoscopes Spengler, avec un concentré d'améliorations sur chaque partie et sur le design global, pour une acoustique performante et un confort maximum.



- Lyre large diamètre
- Membrane flottante multi fréquences en fibre de verre
 - Pression légère = écoute des basses fréquences (vasculaire et cardiaque)
 - Pression ferme = écoute des hautes fréquences (pulmonaire)
- Bague antifroid
- Embouts auriculaires en nano silicone
- Nouveau design de lyre plus adapté à l'anatomie
- Indicateur de pavillon (point rouge) pour le double pavillon
- Pavillon adulte et pédiatrique pour le double pavillon
- Tubulure élargie en silicone



Un design peaufiné

Réf. 506010 Stéthoscope Cardio Prestige® II simple pavillon
 Réf. 506011 Stéthoscope Cardio Prestige® II double pavillon

JUSQU'À ÉPUISEMENT DU STOCK



Parfait pour les cardiologues



Embouts auriculaires en Nano silicone

Pour davantage de confort

Lyre gros diamètre en acier inoxydable

Plus adaptée à l'anatomie

Tubulure élargie en silicone

Agréable au toucher

Pavillon lourd en acier inoxydable

Pour une meilleure résonance

Recepteur et membrane flottante

Pour une meilleure captation des ondes sonores

Indicateur de pavillon

Pour gagner du temps

Garantie stéthoscopes hors tubulure et embouts. Retrouvez les pièces détachées sur notre site internet gsh-med.fr

Cardioprestige II, un instrument d'exception pour la consultation en cardiologie



Simple ou double pavillon

Pour répondre parfaitement à tous les besoins des cardiologues.



Le point rouge

Il indique de façon immédiate et lisible le côté actif du pavillon adulte ou pédiatrique.



Un pavillon plus lourd

Plus de matière, acier inoxydable, pour plus de résonance.



Osez le présentoir design pour mettre en avant le Cardioprestige II sur vos comptoirs.

Un QR code qui renvoie vers la vidéo de présentation du Cardioprestige II, un présentoir modulable qui s'adapte aussi aux stéthoscopes Magister II et Pulse II.



SCANNEZ POUR VOIR LA VIDÉO

Réf. K90026



STÉTHOSCOPES Spengler

MAGISTER® II

Le Magister II est un stéthoscope professionnel performant, polyvalent possédant une qualité acoustique reconnue.

- Membrane flottante multi fréquences
 - Pression légère = écoute des basses fréquences (vasculaire et cardiaque)
 - Pression ferme = écoute des hautes fréquences (pulmonaire)
- Tubulure simple avec un conduit haute performance
- Lyre en aluminium
- Bague antifroid
- Embouts auriculaires en silicone
- Nouveau design de lyre plus adapté à l'anatomie
- Indicateur de pavillon pour le double pavillon

Réf. 507250 Stéthoscope Magister® II, Simple, Silver

Réf. 507260 Stéthoscope Magister® II, Simple, Black

Réf. 507251 Stéthoscope Magister® II, Double, Silver

Réf. 507261 Stéthoscope Magister® II, Double, Black

Réf. 507252 Stéthoscope Magister® II, Double, Corail

Réf. 507262 Stéthoscope Magister® II, Double, Myrtille

Réf. K50100 Trousse pour stéthoscope (valable pour tous les stéthoscopes)

Réf. K60008 Kit de nettoyage (valable pour tous les stéthoscopes)



JUSQU'À ÉPUISEMENT DU STOCK



Parfait pour les médecins généralistes



SCANNEZ POUR VOIR LA VIDÉO

BEST SELLER

Pour un maximum de confort
Embouts auriculaires en silicone

Pour une parfaite résonance
Pavillon en acier inoxydable

Membrane multi-fréquence

Pour une polyvalence d'utilisation
Indicateur de pavillon



STÉTHOSCOPE Spengler

Spengler reste fidèle à ses couleurs phares !

507262
Corail507252
Myrtille

Osez le présentoir design pour mettre en avant le Magister II sur vos comptoirs.

Un QR code qui renvoie vers la vidéo de présentation du Magister II, un présentoir modulable qui s'adapte aussi aux stéthoscopes Cardioprestige II et Pulse II.



K90026

SCANNEZ POUR
VOIR LA VIDÉO



STÉTHOSCOPIES Spengler

PULSE® II

Le stéthoscope indispensable. Poids minimal, performance maximale.

- Tubulure simple avec un conduit haute performance
- Lyre haute résolution
- Membrane haute résolution
- Bague antifroid
- Embouts auriculaires en silicone
- Nouveau design de lyre plus adapté à l'anatomie
- Pour la version double : un pavillon adulte, un pavillon cloche



Léger et très maniable

- Réf. 507702 Stéthoscope Pulse® II simple pavillon Carbone
- Réf. 507700 Stéthoscope Pulse® II simple pavillon Myrtille
- Réf. 507701 Stéthoscope Pulse® II simple pavillon Corail
- Réf. 507703 Stéthoscope Pulse® II simple pavillon Rose poudré
- Réf. 507712 Stéthoscope Pulse® II double pavillon Carbone
- Réf. 507710 Stéthoscope Pulse® II double pavillon Myrtille
- Réf. 507711 Stéthoscope Pulse® II double pavillon Corail
- Réf. 507713 Stéthoscope Pulse® II double pavillon Rose poudré
- Réf. 507704 Stéthoscope Pulse® II simple pavillon pédiatrique
- Réf. K90026 Présentoir comptoir stéthoscope Spengler



Adapté au brassard



Pavillon aluminium



Protection des chocs



Indicateur de pavillon

Pour le double pavillon



Parfait pour les infirmiers(ères)



Pour un maximum de confort
Embouts auriculaires en silicone

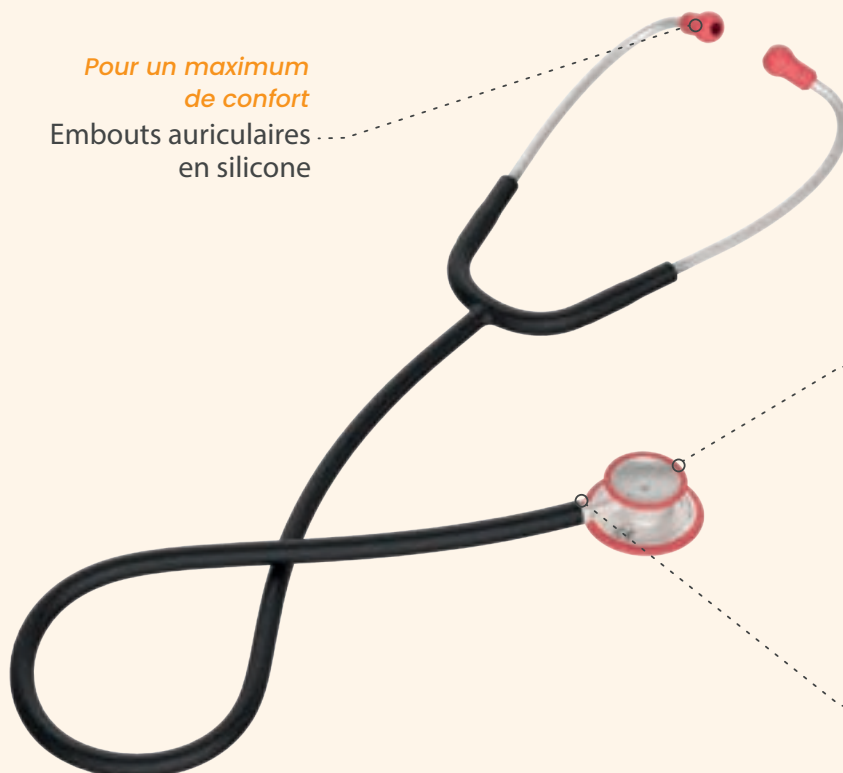

Pour être léger au quotidien
Pavillon léger en aluminium

Pour une polyvalence d'utilisation
Indicateur de pavillon

Garantie stéthoscopes hors tubulure et embouts. Retrouvez les pièces détachées sur notre site internet gsh-med.fr

MAGISTER®

Le stéthoscope polyvalent de Spengler

- Double pavillon en acier inoxydable : adulte et cloche (Ø grand pavillon : 44.3 mm et Ø cloche : 33.3 mm)
- Membrane multi fréquence :
 - Pression légère pour une écoute des basses fréquences (vasculaire et cardiaque)
 - Pression ferme pour une écoute des hautes fréquences (pulmonaire)
- Lyre en acier inoxydable, légère, orientée à l'anatomie auriculaire
- Bague antifroid et embouts auriculaires confortables
- Poids : 82 g

Réf. 507200 Magister® Adulte Noir
 Réf. 507202 Magister® Adulte Marine

TUBULURES NACRÉES

Réf. 507204 Magister® Adulte Gris Alizé
 Réf. 507205 Magister® Adulte Rose
 Réf. 507209 Magister® Adulte Vert Lagon

**JUSQU'À ÉPUISEMENT
DU STOCK**



MAGISTER® PÉDIATRIQUE

Le stéthoscope pour l'auscultation pédiatrique

- Double pavillon adapté : Ø grand pavillon 34.8 mm et Ø cloche 27 mm
- Poids : 56 g

Réf. 507210 Magister® pédiatrique Noir
 Réf. 507214 Magister® pédiatrique Bleu Azur
 Réf. 507217 Magister® pédiatrique Rose

**JUSQU'À ÉPUISEMENT
DU STOCK**



MAGISTER® NEONATAL

Le Magister® Neonatal double pavillon (de couleur bordeaux) est dédié à l'auscultation des nouveau-nés.

- Double pavillon inoxydable équipé d'une membrane flottante sur le grand côté
- Parfaitement adapté aux tout-petits pour l'écoute des basses et hautes fréquences
- Confortable avec ses bagues anti froid en PVC, montées sur les 2 cotés du pavillon (Ø grand pavillon: 28mm et Ø cloche 16mm)
- Léger : 35 g

Réf. 507219 Magister® Néonatal Bordeaux



Garantie stéthoscopes hors tubulure et embouts.
 Retrouvez les pièces détachées sur notre site internet gsh-med.fr



STÉTHOSCOPES Spengler

LAUBRY® & LAUBRY® CLINIC

Le célèbre cardiophone, look vintage pour un stéthoscope de très haute précision

- Membrane haute résolution en résine époxy pour une auscultation des sons physiologiques dans une large gamme de fréquences
- Récepteur profilé pour un parfait contact avec la zone d'examen
- Lyre en laiton, légère, orientée à l'anatomie auriculaire
- Embouts auriculaires confortables et Bague antifroid
- Version CLINIC : désinfectable grâce à sa bague avec obturateurs d'embouts

- Réf. 507300 Laubry® Noir
 Réf. 507302 Laubry® Marine
 Réf. 507308 Laubry® Rouge
 Réf. 507349 Laubry® Clinic
 (Modèle désinfectable)

JUSQU'À ÉPUISEMENT DU STOCK



Garantie stéthoscopes hors tubulure et embouts.
Retrouvez les pièces détachées sur notre site internet gsh-med.fr



PULSE® & DUAL PULSE®

- Pavillon en alliage d'aluminium, Simple pour PULSE® et Double pour DUAL PULSE®
- Tubulure simple avec conduit haute performance
- Membrane haute résolution en résine époxy
- Lyre en laiton, légère, orientée à l'anatomie auriculaire
- Bague antifroid et embouts auriculaires confortables

PULSE®

- Réf. 507500 Pulse® Noir
 Réf. 507521 Pulse® Azur
 Réf. 507522 Pulse® Marine
 Réf. 507530 Pulse® Rouge

TUBULURES NACRÉES

- Réf. 507524 Pulse® Gris Alizé
 Réf. 507523 Pulse® Rose
 Réf. 507528 Pulse® Vert Lagon

JUSQU'À ÉPUISEMENT DU STOCK

DUAL PULSE®

- Réf. 507400 Dual Pulse® Noir
 Réf. 507421 Dual Pulse® Azur
 Réf. 507422 Dual Pulse® Marine
 Réf. 507430 Dual Pulse® Rouge

TUBULURES NACRÉES

- Réf. 507424 Dual Pulse® Gris Alizé
 Réf. 507423 Dual Pulse® Rose
 Réf. 507428 Dual Pulse® Vert Lagon

JUSQU'À ÉPUISEMENT DU STOCK



Garantie stéthoscopes hors tubulure et embouts.
Retrouvez les pièces détachées sur notre site internet gsh-med.fr

STÉTHOSCOPIES DDM

STIMMER

Le stéthoscope à patient unique, idéal pour la prévention des infections nosocomiales.

- Pavillon simple, plat Ø 45 mm en aluminium
- Membrane en terphane
- Existe en version pédiatrique
- Insensible aux écarts de température

Réf. S200031 Stéthoscope patient unique pavillon Ø 34 mm enfant

Réf. S200029 Stéthoscope patient unique pavillon Ø 45 mm adulte



STÉTHOSCOPIES Holtex

IDEAL + SIMPLE & DOUBLE

Nos stéthoscopes entrée de gamme

- Pavillon SIMPLE (dia 45 mm) ou DOUBLE métallique adulte (dia 45/30 mm)
- Bague anti-froid et pavillon de la couleur du tube
- Lyre en Aluminium incorporée à la tubulure
- Livré avec 1 paire d'embouts

Réf. DH7073_N Double Noir

Réf. DH7081_N Simple Noir



Garantie stéthoscopes hors tubulure et embouts.

Retrouvez les pièces détachées sur notre site internet gsh-med.fr



SMARTLED 5500® ET SMARTLED 5500-R®

DIAGNOSTIC DE PRÉCISION

Technologie LED :

- Une luminance puissante de 50K lumens,
- Une colorimétrie de 4000K, la plage parfaite pour l'observation,
- Un IRC (Indice de Rendu des Couleurs) de 95 sur 100 pour une restitution parfaite des couleurs.
- Fibre optique pour une illumination directe, homogène et sans reflet du canal auriculaire et du tympan
- Loupe grossissante x3

FACILE D'UTILISATION ET PRATIQUE

- Manche ergonomique
- Tête en ABS et Inox pour fixation sûre
- Clip de fixation avec interrupteur
- Ampoule sertie pour une plus grande fiabilité
- Ampoule LED d'une durée de vie de 55000 h

INFORMATIONS COMPLÉMENTAIRES

- Livré avec boîtier rigide composé de 2 piles LR6 AA, 8 spéculums (2,5mm et 4mm)

Réf. 570517 Smartled 5500*

Réf. 570517B Smartled 5500* Myrtille

Réf. 570517C Smartled 5500* Corail

Réf. 570517P Smartled 5500* Pédiatrie

Réf. 579530 Smartled 5500*-R (avec socle chargeur)



ACCESSOIRES

- Réf. 570518 Têtes de rechange pour Smartled 5500 noir
- Réf. 570518B Têtes de rechange pour Smartled 5500 myrtille
- Réf. 570518C Têtes de rechange pour Smartled 5500 corail
- Réf. 570518P Têtes de rechange pour Smartled 5500 pédiatrie
- Réf. 570519 Manche de rechange pour Smartled 5500 noir
- Réf. 570519B Manche de rechange pour Smartled 5500 myrtille
- Réf. 570519C Manche de rechange pour Smartled 5500 corail
- Réf. 570519P Manche de rechange pour Smartled 5500 pédiatrie
- Réf. 579531 Manche de rechange pour Smartled 5500-R
- Réf. 579534 Socle de rechange pour Smartled 5500-R
- Réf. 579535 Câble USBc USB male 2M pour Smartled 5500-R



570517



579530



570517B

570517P

570517C

SMARTLIGHT®

- Technologie Xénon/ halogène pour une diffusion de la lumière puissante et homogène
- Luminance 30 lumens, tension 2,5 Volts et intensité 0.15 A
- Loupe pivotante, grossissement 3 fois
- Clip de fixation avec interrupteur
- Livré avec 2 piles LR6 AA et 2 x 4 Spéculums à usage unique (Ø 2,5 et Ø 4 mm)

Réf. 570315 Smartlight®

Réf. 570316 Ampoule xenon/halogène

**SPÉCULUMS AURICULAIRES**

- Compatibles avec tous les otoscopes
- Noirs
- Boîte de 250 pièces

Réf. L20747 Spéculums auriculaires Enfant, 2,5 mm

Réf. L20748 Spéculums auriculaires Adulte, 4 mm

**gsh-med.fr****Notre site internet !****Gagnez du temps !**

Faites vos achats en ligne
et suivez nos stocks et vos
commandes en temps réel !













AIDE AU CHOIX



NOUVEAUX !

	TEMPO PRO	TEMPO EASY	TEMPO DUO	TEMPO DUO II	TEMPO 10 TEMPO FLEX	TEMPO	TEMPO MAX	BRAUN 6000
								
	Page 59	Pages 59	Page 60	Page 60	Page 61	Page 61	Page 61	Page 62
Garantie	2 ans	2 ans	2 ans	2 ans	2 ans	2 ans	2 ans	3 ans
Type	Temporal	Temporal	Temporal et auriculaire	Temporal et auriculaire	Oral, rectal et axillaire	Oral, rectal et axillaire	Hypothermique, oral, rectal et axillaire	Auriculaire
Technologie	Infrarouge sans contact	Infrarouge sans contact	Infrarouge	Infrarouge	Digital	Digital	Digital	Infrarouge
Prise de température 3 en 1 : corps, pièce, objet	Non	Oui	Non	Non	Non	Non	Mode Bain	Non
Alerte sonore	En cas de fièvre	En cas de fièvre	En cas de fièvre	En cas de fièvre	Non	En cas de fièvre	En cas de fièvre	Pour minuteur
Mode silencieux	Oui	Oui	Non	Non	Non	Non	Non	Non
Mémoires	30	32	10	10	Dernière mesure		10	Dernière mesure
Cibles	Professionnels de santé	Professionnels et particuliers	Particuliers	Particuliers	Particuliers	Professionnels et particuliers	Professionnels de santé	Professionnels de santé

THERMOMÈTRES Spengler

TEMPO PRO

Grâce à la technologie infrarouge, TEMPO PRO délivre des mesures précises en un temps record.

- Mode «arrêt automatique» et «indicateur de batterie faible», pas de mauvaise surprise lors des consultations
- Mode de mesure : Infrarouge sans contact
- Distance de mesure : 5 cm
- Unité de mesure : C°/ F
- Plage d'affichage : 32,0°C 43,0 C
- Résolution : 0,1°C
- Précision : 0,2°C
- Mémoire : 30 mémoires
- Temps de mesure : Inférieur à 1 seconde
- Ecran : LED
- Piles livrées avec (2 x piles AAA)

Réf. SP3110 Tempo Pro

Réf. SP3110P Présentoir de 6 thermomètres Tempo Pro



Découvrez le présentoir de 6 Tempo Pro pour votre point de vente



TEMPO EASY

Le Tempo Easy permet une prise de température temporelle sans contact à l'aide de rayons infrarouges.

- Technologie infrarouge
- Mesure instantanée
- Sans contact (distance 3-5 cm)
- 32 mémoires
- 3 modes de mesure : corporel, surface et ambiant
- Livré avec deux piles LR6 (AA)

Réf. SP3065 Bleu

Réf. SP3066 Gris

Réf. SP3065P Présentoir de 6 thermomètres Tempo Easy bleus

Réf. SP3066P Présentoir de 6 thermomètres Tempo Easy gris



Découvrez le présentoir de 6 Tempo Easy pour votre point de vente



**BEST
SELLER**



THERMOMÈTRES Spengler

TEMPO DUO

Le Tempo Duo permet une prise de température temporale et auriculaire par émissions infrarouges.

- Technologie infrarouge
- Calibrage automatique au passage du mode auriculaire au mode temporal
- Prise de température auriculaire ou temporelle
- 10 mémoires
- Affichage rétro-éclairé en mode temporal 3 couleurs selon les valeurs : vert, orange, rouge
- Livré avec deux piles LR03 (AAA)

Réf. SP3101/ Tempo Duo bleu

Réf. SP3100P Présentoir de 6 thermomètres Tempo Duo bleus



Découvrez le présentoir de 6 Tempo Duo pour votre point de vente



TEMPO DUO II

Avec la technologie infrarouge délivrant des mesures fiables et précises ainsi qu'une polyvalence évidente, le thermomètre TEMPO DUO II est parfaitement adapté à un usage familial.

Temporales ou auriculaires, les mesures sont instantanées et visibles sur un écran rétro éclairé.

- Plage de mesure : 32°C - 43°C
- Résolution de l'écran : 0,1°C°
- Unité de mesure : C° ou F°
- Mémoire : 20 mesures
- Conditions d'utilisation normales :
 - Température ambiante : 16°C - 35°C
 - Humidité relative : 85% ou moins

Réf. SP3105 Tempo Duo II

Réf. SP3105P Présentoir de 6 thermomètres Tempo Duo II



Découvrez le présentoir de 6 Tempo Duo II pour votre point de vente



THERMOMÈTRES Spengler

TEMPO 10

 **3 modes d'utilisation :**
buccal, rectal et axillaire

- Alarme de fièvre
- Embout résistant à l'eau
- Mémoire de dernière mesure
- Mesure en 10 secondes
- Livré avec un étui de rangement et pile bouton

Réf. SP1620/ Tempo 10 bleu

Réf. SP1623P Présentoir de 12 thermomètres Tempo 10 bleus



Découvrez le présentoir
de 12 Tempo (10 ou 10 FLEX)
pour votre point de vente



TEMPO 10 FLEX

- Alarme de fièvre
- Embout résistant à l'eau et flexible
- Mémoire de dernière mesure
- Mesure en 10 secondes
- Livré avec un étui de rangement et pile bouton

Réf. SP1643/ Tempo 10 Flex vert

Réf. SP1648 Tempo 10 Flex gris

Réf. SP1644P Présentoir de 12 thermomètres Tempo Flex 10 vert

Réf. SP1648P Présentoir de 12 thermomètres Tempo Flex 10 gris



 **3 modes d'utilisation**
et embout flexible



TEMPO

Le plus simple de nos thermomètres digitaux à embout rigide

- Étanche IP27
- Indicateur sonore de fièvre
- Résistant au choc
- En °C

Réf. THE001 Tempo



 **3 modes d'utilisation :**
oral, rectal et axillaire

 **NOUVEAU**



TEMPO MAX

Le thermomètre hypothermique de notre gamme !

- Plage de mesure : 28°C – 42.9°C
- Étanche IP27
- Mesure rapide <15s en oral rectal et axillaire
- Embout rigide
- Résistant au choc
- Indicateur sonore

Réf. THE002 Tempo Max



 **3 modes d'utilisation :**
oral, rectal et axillaire

 **NOUVEAU**





THERMOMÈTRE BRAUN

THERMOMÈTRE AURICULAIRE THERMOSCAN PRO 6000

2 secondes pour une prise de mesure précise et fiable : idéal pour les Professionnels de Santé

- Technologie innovante PerfectTemp™ pour améliorer la précision des mesures
- Technologie ExacTemp™ pour l'exactitude de la mesure
- Dispose d'un compteur de pouls de 60 secondes, chronomètre, bouton de rappel de la dernière mesure et de changement de graduation C/F
- Large écran à cristaux liquides rétroéclairé
- Mise en veille automatique
- Alimentation : 2 piles AA 1,5 V (alcalines)
- Petit et léger
- Livré avec une embase courte avec un jeu de piles et une boîte de 20 couvre-sondes

- Réf. DWPRO6K11 Thermomètre Pro 6000 + embase courte
 Réf. DWPRO6K08 Thermomètre Pro 6000 + embase courte + station
 Réf. DWPRO6K07 Station de chargement
 Réf. DWPRO6K09 Batterie rechargeable
 Réf. DWPRO6K02 Boîte de 800 couvre sondes



DWPRO6K02



DWPRO6K01



DWPRO6K08



COUVRE-THERMOMÈTRES

COUVRE-THERMOMÈTRES TEMPASEPT

- Etais jetables pour thermomètre électronique

- Réf. CT40252 Non-lubrifiés – Boîte de 1000
 Réf. CT40251 Lubrifiés – Boîte de 1000



**3 modes d'utilisation :
oral, rectal et axillaire**



COUVRE-SONDES POUR THERMOMÈTRE AURICULAIRE

- Couvre sonde jetable, boîte de 200
- A utiliser uniquement avec un thermomètre auriculaire
- Compatible avec le Moniteur de signes vitaux 4VS Spengler et les thermomètres auriculaires tels que : Omron Gentle Temp 520 et 521, EDAN M3A
- S'utilise avec ou sans distributeur (vendu sans distributeur)

- Réf. CRAPC7200 Boîte de 200





DEPUIS 1907

OXYFROG : OXYMÈTRE DE POULS PÉDIATRIQUE !



@SPENGLER_INSTRUMENTS

WWW.SPENGLER.FR

Choisir un oxymètre de pouls



L'oxymètre de pouls, également connu sous le nom de saturomètre, a pour fonction de mesurer le taux d'oxygène dans le sang (SpO₂).

Il existe une large gamme de choix d'oxymètres destinée aux professionnels de santé comme aux particuliers pour l'automesure comme par exemple le suivi de l'efficacité d'un traitement des affections respiratoires.

On distingue l'oxymètre de pouls portable dont le capteur est déporté et échangeable, de l'oxymètre de pouls au doigt dont le capteur est

intégré dans l'appareil ce qui le rend compact et idéal pour une utilisation mobile.

LES CRITÈRES À OBSERVER AVANT DE CHOISIR :

- 1 Pour un professionnel de santé ou un particulier ?
- 2 La taille, le diamètre du capteur : est-ce pour un nourrisson... un adulte ?
- 3 La résistance aux chocs
- 4 Le On/Off automatique, pour l'économie des piles
- 5 L'écran pivotant automatique... et rétro éclairé : pour une lecture facile
- 6 Indique aussi la courbe pléthysmographie
- 7 En Couleur ? Pratique pour le repérer dans les sacs d'urgentistes ou le différencier entre services.

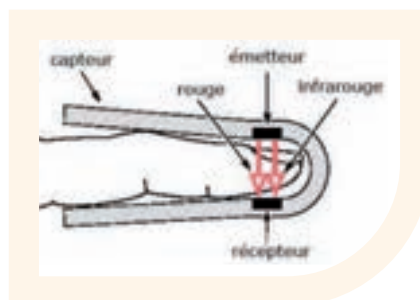

POUR MÉMOIRE

Une saturation normale oscille entre 99% et 94%.

Entre 90 et 93%, elle est dite «médiocre».

En dessous de 90%, on parle de désaturation.







OXYMÈTRES DE POULS



OXYGO	OXYSTART	OXYFROG	PC60E	MASTERPALM 2 ET 3	
					
Page 66	Page 66	Page 66	Page 67	Page 67	
					Marque
					Couleurs
Pour usage intensif, adapté aussi aux enfants	Affichage courbe de pléthysmographie	Adapté pour les enfants	Capteur pédiatrique déporté souple ou velcro	Écran HD avec fonction de rotation de l'écran	Spécificités
Non	Non	Non	Oui	Oui	Alarme
Non	Non	Non	Non	Oui	Mémoires
1 pile	2 piles	2 piles	2 piles	3 piles	Alimentation
					Patients
2 ans	2 ans	2 ans	2 ans	2 ans	Garantie
				-	Particulier
					Médecin
					Infirmiers(ères)
	-	-			Établissement de santé

Caractéristiques

Utilisateurs

LÉGENDE  Adulte,  Enfant,  Nourisson,  ou  Choix adapté,  ou  Choix recommandé



OXYMÈTRES DE POULS Spengler

OXYGO®

- Technologie adaptée aux enfants de plus de 2 ans
- Capteur haute sensibilité
- Prise de mesure en 10 secondes
- Facilement nettoyable et désinfectable
- Très grande autonomie
- Indicateur de désaturation
- Livré avec une dragonne, une housse et 1 pile AAA LR03

Réf. 221350/ Oxymètre de pouls Oxygo®, Gris



Résistant aux chocs



SCANNEZ POUR VOIR LA VIDÉO

OXYSTART®

- Affichage de la courbe de pléthysmographie
- Capteur haute sensibilité
- Compact et léger
- Arrêt automatique après 5 secondes
- Rotation de l'affichage
- Écran TFT
- Livré avec une dragonne, une housse et 2 piles AAA LR03

Réf. 221051 Oxymètre de Pouls Oxystart® Orange

Réf. 221052 Oxymètre de Pouls Oxystart® Myrtille



OXYFROG®

Notre oxymètre de pouls pédiatrique, idéal pour la mesure de la saturation des enfants à domicile ou en cabinet

- Pour les enfants de 10 à 40 kg
- Affichage de la valeur SpO2, du pouls sous forme de diagramme à barres et affichage de la courbe
- Mode d'affichage et luminosité modifiables
- Capteur haute sensibilité
- Arrêt automatique après 5 secondes
- Écran LCD
- Livré avec une dragonne, une housse et 2 piles AAA LR03

Réf. 221056 Oxymètre de pouls Oxyfrog®, Vert

Réf. K90022 PLV comptoir nénuphar



Adapté aux enfants



SCANNEZ POUR VOIR LA VIDÉO

OXYMÈTRE DE POULS

PC-60E (CAPTEUR PÉDIATRIQUE DÉPORTÉ)

Le PC-60E convient à une utilisation à l'hôpital, en cabinet médical et à domicile.

- Allumage automatique dès l'insertion du doigt dans l'oxymètre
- Arrêt automatique au bout de 6 secondes sans activité
- Affichage OLED haute résolution de la SPO2, PR, bargraphe et pléthysmogramme
- **SpO2 de l'adulte au nourrisson**
- Indicateur visuel de batterie faible
- Ecran couleur multidirectionnel
- Alarmes sonores et visuelles
- Autonomie : 30 heures en utilisation continue
- Livré avec 2 piles type AAA, 1 dragonne et 1 housse de rangement
- **Convient aux nourrissons avec le capteur velcro**

Réf. DPOXY02 Oxymètre de Pouls avec capteur pédiatrique déporté SOUPLE doigt PC-60E (2-8 ans)

Réf. DPOXY03 Oxymètre de Pouls avec capteur pédiatrique déporté VELCRO pied néonate PC-60E (0-2 ans)

Réf. DPOXY04 Capteur Pédiatrique déporté SOUPLE doigt pour Oxymètre pour PC-60E (2-8 ans)

Réf. DPOXY05 Capteur Pédiatrique déporté VELCRO pied néonate pour Oxymètre pour PC-60E (0-2 ans)



OXYMÈTRES DE POULS

MASTER PALM 2®

L'oxymètre de pouls MASTER PALM 2® est l'oxymètre de pouls spécialement conçu pour les professionnels

- Technologie adaptée aux adultes comme aux néonate
- Autonomie exceptionnelle
- Écran HD avec fonction rotation automatique pour une lisibilité parfaite
- 2 modes d'affichage : avec ou sans courbe
- Léger
- Fonction monitoring (alarme et mémoires)
- Compact

Réf. 223000 Oxymètre Master Palm 2

Réf. 222250 Capteur SpO2 Adulte rigide pour Master Palm 2

Réf. 222251 Capteur SpO2 Pédiatrique rigide pour Master Palm 2

Réf. 222252 Capteur SpO2 Néonatal Y pour Master Palm 2

Réf. 222253 Capteur SpO2 Wrap pour Master Palm 2

Réf. 222254 Capteur SpO2 Adulte silicone pour Master Palm 2

Réf. 222255 Capteur SpO2 Pédiatrique silicone pour Master Palm 2

Réf. 222256 Capteur SpO2 Clip oreille pour Master Palm 2



MASTER PALM 3®

Mêmes caractéristiques que le MASTER PALM 2® mais doté de la technologie Nellcor Oximax, c'est un condensé de technologie !

Réf. 223001 Oxymètre Master Palm 3

Réf. 222260 Capteur SpO2 Nellcor Oximax compatible adulte rigide pour Master Palm 3

Réf. 222261 Capteur SpO2 Nellcor Oximax compatible pédiatrique pour Master Palm 3

Réf. 222262 Capteur SpO2 Nellcor Oximax compatible néonatal pour Master Palm 3

Réf. 222263 Capteur SpO2 Nellcor Oximax compatible wrap pour Master Palm 3

Réf. 222264 Capteur SpO2 Nellcor Oximax compatible adulte silicone pour Master Palm 3

Réf. 222265 Capteur SpO2 Nellcor Oximax compatible pédiatrique silicone pour Master Palm 3

Réf. 222266 Capteur SpO2 Nellcor Oximax compatible clip oreille pour Master Palm 3



DSP223001



OFFERT

2 PROTECTIONS SILICONE
POUR TOUT ACHAT D'UN
MASTER PALM 2 OU 3 !

AUTRES ACCESSOIRES POUR MASTER PALM 2 ET 3

Réf. 223003 Sac de transport pour Master Palm 2 et 3

Réf. 223006 Câble PC USB pour Master Palm 2 et 3













Réf. 223004 **Lot de 2 protections silicone**
pour Master Palm 2 et 3 (Jaune/transparent)

Réf. 223007 Kit de rechargement Master Palm 2 et 3
(socle, batterie, lithium, cordon)

Bien choisir son moniteur

Quelle différence entre une station et un moniteur ?

- **La Station Spot** permet la prise de mesures ponctuelles des signes vitaux de patient en patient.
- **Le Moniteur de Signes Vitaux** (pouvant être utilisé comme une Station Spot) permet en plus de faire une surveillance (déclenchement automatique, alarmes) sur un même patient. Il prend des mesures de tension à intervalles réguliers et des alarmes se déclenchent en fonction de seuils paramétrés. Les mesures sont enregistrées et consultables sur plusieurs heures.

NC5	NC3	Spot Check 2VS	CT40	C30	
					
Page 70	Page 70	Page 72	Page 73	Page 183	
COMEN	COMEN			COMEN	Marque
Surveillance en continu	Mode ponctuel et programmé		Mode ponctuel et moyenné	Surveillance en continu	Mode de mesure
Écran tactile et ultra-connecté	Rapide, légère et compacte	Petite, légère et facile à transporter	Conception modulaire	Parfaitement adapté aux transports d'Urgence	Spécificités
3 à 8	12	4	12	4	Autonomie (h)
					Patients
●●	●	-	●●	-	Hôpitaux
●	●●	♡♡	●●	-	EHPAD
●●	●	♡	-	-	Cliniques
●	●●	♡♡	-	-	Cabinets médicaux
●	●●	♡	-	-	Collectivités
-	-	♡	-	●●	Transport d'Urgence

Caractéristiques

Utilisateurs

LÉGENDE  Adulte,  Enfant,  Nourisson,  ou  Choix adapté,  ou  Choix recommandé

GSH & COMEN

GSH-Comen, un partenariat de 2 ans maintenant qui rencontre toute la satisfaction de nos clients et des professionnels de santé. La réputation de Comen a été construite petit à petit avec des moniteurs ergonomiques, compacts et très faciles d'utilisation.

Nous poursuivons notre implantation dans les collectivités et renforçons notre présence en clinique et à l'hôpital avec des produits à haute technicité qui permettent d'améliorer significativement l'aide au diagnostic.

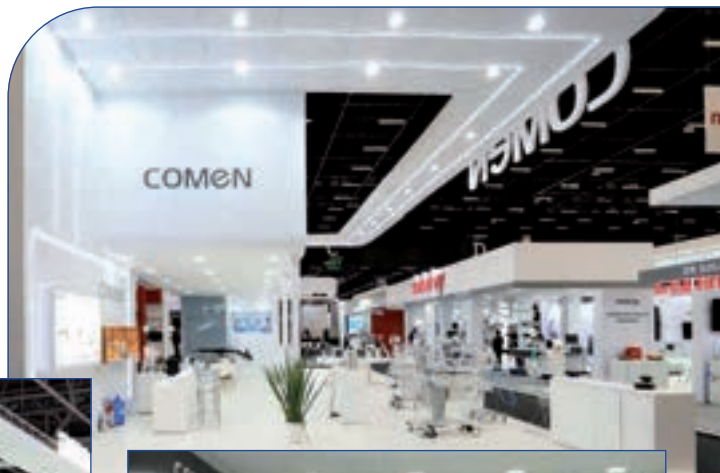



MONITEURS ET STATIONS COMEN

MONITEUR DE SIGNES VITAUX NC5

Moniteur parfaitement adapté pour les différents services des établissements hospitaliers et des cliniques.

- Double mode : contrôle ponctuel et surveillance, facilement permutable
- Ecran TFT tactile 8"
- Mesure de l'ECG 3 dérivations (en option)
- Calcul de paramètres
- Livré avec brassard adulte et capteur SpO2 adulte
- Thermomètre tympanique infrarouge sans fil
- Affichage des scores d'alerte précoce : NEWS/MEWS/EWS
- Autonomie de 3 heures en continu (batterie 2200mAh incluse, possibilité d'avoir 8h avec batterie 4400mAh en option)
- Poids : 2,3Kg
- Communication : Wifi, HL7, appel infirmière, avec le Système Informatique de l'Hôpital et le Système de Surveillance Centralisé
- Options : pieds à roulettes, support mural, douchette code barre, imprimante

Réf. **BCMONI03** Moniteur NC5 PNI+SpO2

Réf. **BCMONI04** Moniteur NC5 PNI+SpO2+Temp

Réf. **BCMONI05** Moniteur NC5 PNI+SpO2+Temp+ECG+Imp



ACCESSOIRES NC5

Réf. **BCIMPR01** Imprimante pour module ECG pour NC5

Réf. **BCIMPR02** Rouleau de papier pour imprimante ECG (20m) pour NC5

Réf. **BCIMPR03** Etai de fixation pour imprimante ECG pour NC5

Réf. **BCBATT02** Batterie de recharge Lithium 4400mAh pour NC5

Réf. **BDDSOCL01** Le socle à roulettes français

Réf. **BCCABL01** Câble secteur pour NC3/NC5



STATION DE DIAGNOSTIC NC3

Spécialement conçue pour les contrôles cliniques et ponctuels en ambulatoire. Adaptée pour les établissements hospitaliers, en cliniques et EPHAD.

- Mesure rapide de la PNI, SpO2 et la température (en option)
- Ecran LCD rétro-éclairé de 6"
- Livré avec brassard adulte et capteur SpO2 adulte
- Mesure de la PNI ponctuelle (manuelle) ou programmée (automatique)
- Thermomètre tympanique à infrarouge sans fil
- Autonomie de 12 heures en continu (batterie lithium incluse)
- 50 groupes de données PNI sauvegardées
- Léger et compacte : 1,25Kg
- Options : pied à roulettes, support mural

Réf. **BCMONI01** Station NC3 PNI+SpO2

Réf. **BCMONI02** Station NC3 PNI+SpO2+Temp



ACCESSOIRES NC3

Réf. **BCBATT01** Batterie de recharge Lithium 2200mAh pour NC3

Réf. **BDDSOCL01** Le socle à roulettes français

Réf. **BCCABL01** Câble secteur pour NC3/NC5



MONITEURS ET STATIONS

LE SOCLE À ROULETTES FRANÇAIS POUR NC3, NC5, CT40 ET 4VS

Le socle à roulettes de GSH fabriqué en France : robuste, extrêmement maniable et « design »

Compatible avec nos moniteurs : NC3, NC5, CT40, 4VS

- **Robuste** : conçu en acier et affichant un poids de 13kg, avec des roulettes pouvant chacune résister à une charge de 75kg.
- **Matériaux nobles** : acier + peinture époxy RAL 9016 pour le pied et tôle aluminium pliée pour le panier
- **Une mobilité et une maniabilité** extrêmement souples dues à :
 - Une étoile à 5 branches équipée de 5 roulettes dont 2 avec frein
 - Des roulettes de marque TENTE (norme EN 12530)
 - Des roues en nylon avec bandage
- **Dimensions** :
 - Hauteur 100cm
 - Encombrement du pied à roulettes Ø 54 cm
 - Taille panier : 25 x 15 x 12 cm

 NOUVEAU

Réf. BDDSOCL01 Le socle à roulettes français



GSH vous propose son socle à roulettes made in France fabriqué dans sa Manufacture de Castelculier (près d'Agen.) GSH désire réduire ses émissions de CO2 et encourager la fabrication responsable de ses produits.



ACCESSOIRES COMMUNS POUR NC5 ET NC3



BRASSARDS MONOBLOC RÉUTILISABLES (lot de 5)

- Réf. DSU231110 Brassard Suntech nourrisson 8-13 cm
- Réf. DSU231111 Brassard Suntech pédiatrique 12-19 cm
- Réf. DSU231112 Brassard Suntech petit adulte 17-25 cm
- Réf. DSU231113 Brassard Suntech adulte 23-33 cm
- Réf. DSU231115 Brassard Suntech large adulte 31-40 cm
- Réf. DSU231116 Brassard Suntech cuissard 38-50 cm

CAPTEURS

- Réf. DBCADUL01 Capteur SpO2 clip adulte
- Réf. DBCPEDI01 Capteur SpO2 clip pédiatrique
- Réf. DBSADUL01 Capteur SpO2 silicone adulte
- Réf. DBSPEDI01 Capteur SpO2 silicone pédiatrique
- Réf. DBSWRAP01 Capteur SpO2 silicone wrap
- Réf. BCCAPT03 Rallonge de capteur SpO2 (2m40)
- Réf. DBAURIC01 Capteur SpO2 auriculaire

BRASSARDS MONOBLOC PATIENT UNIQUE (lot de 20)

- Réf. DSU231060 Brassard Suntech nourrisson 8-13 cm
- Réf. DSU231061 Brassard Suntech pédiatrique 12-19 cm
- Réf. DSU231063 Brassard Suntech petit adulte 17-25 cm
- Réf. DSU231065 Brassard Suntech adulte 23-33 cm
- Réf. DSU231067 Brassard Suntech large adulte 31-40 cm
- Réf. DSU231069 Brassard Suntech cuissard 38-50 cm



SPOT CHECK 2VS

La station de diagnostic SPOT : 2 signes vitaux PNI & SPO2

Petite et légère. Facile à transporter grâce à son socle à roulettes.

- Grand écran de 10,9 cm pour une bonne lisibilité
- Équipée d'une batterie de grande autonomie
- Grande mémoire permettant d'enregistrer 100 patients
- Trois modes de mesure : nourrissons, enfants et adultes
- Livrée avec : - un brassard adulte (pour tous les modèles)
- un capteur adulte (version PNI + SpO2)

Réf. 546000 Spot-Check 2VS PNI

Réf. 546001 Spot-Check 2VS PNI + SpO2

Réf. 546002 Spot-Check 2VS PNI avec socle à roulettes 

Réf. 546003 Spot-Check 2VS PNI + SpO2 avec socle à roulettes



ACCESSOIRES

Capteurs SpO2

Réf. 546010 Capteur SpO2 adulte

Réf. 546011 Capteur SpO2 pédiatrique

Réf. 546012 Capteur SpO2 néonate T-type

Brassards

Réf. 546016 Brassard Néonate 6-11 cm

Réf. 546017 Brassard Pédiatrique 10-19 cm

Réf. 546018 Brassard Petit adulte 18-26 cm

Réf. 546019 Brassard Adulte 21-35 cm

Réf. 546020 Brassard Large adulte 27-42 cm

Réf. 546021 Brassard Extra large adulte 40-48 cm

Supports

Réf. 546024 Socle à roulettes



Capteurs et brassards interchangeables

Indicateur OMS

Date et heure

Mesure de la pression artérielle

Mesure de la saturation

Mémoires



STATION DE DIAGNOSTIC CT40

Station de diagnostic évolutive idéale pour la mesure ponctuelle des paramètres vitaux : idéale en milieu hospitalier et EHPAD

- **Très grande précision** des mesures
- **Flexibilité** : La station CT40 est la seule station de diagnostic évolutive grâce aux modules additionnels et optionnels :
 - Oxymétrie Nellcor compatible
 - Thermométrie frontale par infrarouge
 - Thermométrie orale/axillaire Covidien Filac3000
 - Socle à roulettes (en option)
- **Polyvalence** : 3 modes de mesure de la PNI (Pression Non Invasive) : Automatique, auscultatoire et moyennée
- **Connectivité** : transfert des données via WIFI (en option)
- **Simplicité** : Ecran LCD et interface ultra facile d'utilisation
- Mémoire intégrée : 99 enregistrements
- Tailles brassards disponibles : petit enfant à large adulte et cuissard monobloc réutilisable ou à patient unique.
Livrée avec brassards monobloc réutilisable adulte, adulte plus, et capteur Spo2 adulte rigide.

- Réf. DSU551400 CT40 PNI seul
 Réf. DSU551405N CT40 PNI + SpO2
 Réf. DSU551422N CT40 PNI + SpO2 avec le socle à roulettes français 
 Réf. DSU551406N CT40 PNI + SpO2 + temp. Covidien Filac3000
 Réf. DSU551443N CT40 PNI + SpO2 + temp. Covidien Filac3000 avec socle à roulettes



MODULES SEULS POUR CT40

- Réf. DSU551401 Module SpO2 Nellcor Compatible CT40
 Réf. DSU551403 Module Temp. Covidien Filac3000 CT40

ACCESSOIRES

Lot de 5 brassards

- Réf. DSU231110 Brassard Monobloc Suntech Nourrisson 8-13 cm
 Réf. DSU231111 Brassard Monobloc Suntech Enfant 12-19 cm
 Réf. DSU231112 Brassard Monobloc Suntech Petit Adulte 17-25 cm
 Réf. DSU231113 Brassard Monobloc Suntech Adulte 23-33 cm
 Réf. DSU231114 Brassard Monobloc Suntech Adulte Plus 28-40 cm
 Réf. DSU231115 Brassard Monobloc Suntech Large Adulte 31-40 cm
 Réf. DSU231116 Brassard Monobloc Suntech Extra Large 38-50 cm

Capteurs SpO2 Nellcor compatible pour CT40

- Réf. DSU250899 Capteur SpO2 rigide adulte câble 300cm
 Réf. DSU250900 Capteur SpO2 rigide adulte câble 90cm
 Réf. DSU250906 Capteur SpO2 auriculaire
 Réf. DSU250903 Capteur SpO2 souple adulte 90cm
 Réf. DSU250904 Capteur SpO2 Souple enfant 90cm

Supports & accessoires

- Réf. BDDSOCL01 Le socle à roulettes français 
 Réf. DSU551513 Support mural avec panier pour CT40
 Réf. DSU551451 Platine pour imprimante pour CT40
 Réf. DSU551452 Imprimante thermique pour CT40
 Réf. DSU551453 Rouleau papier thermique pour CT40 (x10)
 Réf. DSU551455 Dongle wifi USB
 Réf. DSU551454 Scanner à code-barres ID pour CT40
 Réf. DSU551467 Couvre-sondes pour module Temp Filcac3000 CT40





BRASSARDS SunTech

COMPATIBILITÉ DES BRASSARDS SUNTECH MONOBLOCS ET PATIENT UNIQUE

	COMEN NC5	COMEN NC3	COMEN C30	SUNTECH CT40
BRASSARD 1 TUBE BAYONNETTE	●	●	●	●
BRASSARD 1 TUBE À VIS				

COMEN C30 :
voir p. 182



BRASSARDS SUNTECH MONOBLOC REUTILISABLES PAR BOITE DE 5 PIÈCES

TAILLE DU BRASSARD	CIRCONFÉRENCE DE BRAS (EN CM)	SIMPLE TUBULURE		DOUBLE TUBULURE
		RACCORD BAYONNETTE	RACCORD À VIS	RACCORD À VIS
Petit enfant	8 - 13	DSU231110	DSU231000	DSU231030
Enfant	12 - 19	DSU231111	DSU231001	DSU231031
Petit adulte	17 - 25	DSU231112	DSU231004	DSU231034
Adulte	23 - 33	DSU231113	DSU231005	DSU231035
Large adulte	31 - 40	DSU231115	DSU231007	DSU231037
Cuissard	38 - 50	DSU231116	DSU231009	DSU231039



BRASSARDS SUNTECH MONOBLOC PATIENT UNIQUE PAR BOITE DE 20 PIÈCES

TAILLE DU BRASSARD	CIRCONFÉRENCE DE BRAS (EN CM)	SIMPLE TUBULURE		DOUBLE TUBULURE
		RACCORD BAYONNETTE	RACCORD À VIS	RACCORD À VIS
Petit enfant	8 - 13	DSU231060	DSU231050	DSU231080
Enfant	12 - 19	DSU231061	DSU231051	DSU231081
Petit adulte	17 - 25	DSU231063	DSU231053	DSU231083
Adulte	23 - 33	DSU231065	DSU231055	DSU231085
Large adulte	31 - 40	DSU231067	DSU231057	DSU231087
Cuissard	38 - 50	DSU231069	DSU231059	DSU231089

GLUCOMÈTRE Spengler

GLUCOMÈTRE

La revente de ce matériel médical est réservée aux professionnels de santé.

- Composé de : 1 lecteur de glycémie Tyson BioTB100, 10 bandelettes sans code, 10 lancettes, 1 solution de contrôle et 1 stylo autopiqueur
- Compatible avec le précédent modèle EKS et Holtex
- **Code LPP de remboursement** : Glucomètre : 6111380 / Bandelettes : 6111350 / Kit : 6111367 / Lancettes : 6111373 / Stylo autopiqueur : 611139672

Réf. 745000 Glucomètre Spengler TB100 kit complet

Réf. 745010 Bandelettes pour glucomètre Spengler TB100, lot de 50 pièces

Réf. 745012 Solution de contrôle pour glucomètre Spengler TB100



Réf. 745011 Stylo autopiqueur Spengler



Réf. 745013 Lancettes ultra fines 30G (lot 200 pièces)



**Pour les collectivités
et les établissements
de santé**



RÉVÉLATEUR DE VEINE

RÉVÉLATEUR DE VEINES V800F

Le révélateur de veines très facile à utiliser et performant

- 3 modes couleur de fonctionnement : Basic (blanc), inversé et « green light »
- 4 niveaux de luminosité
- 3 modes patient : 1 normal et 2 pédiatriques en fonction de la taille
- Taille : 228 x 63 x 62 mm
- Autonomie < ou = 4h30 smn
- Batterie rechargeable
- Pied ou socle de bureau en option

ACCESSOIRES : pied à roulettes, socle de bureau, batterie

Réf. DVILL800F Révélateur de veines

Réf. DVILL800F01 Support de table

Réf. DVILL800F01 Socle à roulettes





CARDIOTOCOGRAPHE COMEN

CARDIOTOCOGRAPHE C11

Moniteur fœtal et maternel pour monitoring de surveillance fœtal avec fonctions gémellaire et VCT (Variabilité à Court Terme)

- Adapté au cabinet de gynécologie /obstétrique, au cabinet de sage-femme libérale et au service de maternité en clinique privée et publique
- Design compact : 2,2kg
- Peut être proposé avec l'élégant sac de transport Eiffel, voir page 153
- Écran LCD 5,7" ajustable de 0 à 90°
- Reconnaissance automatique des différentes sondes pour éviter les dysfonctionnements
- Sondes étanches (IP67)
- Détecteur de mouvement fœtal (automatique et manuel)
- Imprimante thermique rapide
- Calcul de la VCT
- Scores NST/Fischer/Fischer avancé/Krebs
- Livré avec une sonde RCF1, une sonde RFC2 et une sonde TOCO



Réf. BCTOCO12 Cardiocotographe C11 avec fonctions gémellaire et VCT



ACCESSOIRES

- Réf. MDEIFF02 Mini sac Eiffel
- Réf. BCTOCO13 Sonde RCF1
- Réf. BCTOCO14 Sonde RCF2
- Réf. BCTOCO15 Sonde TOCO
- Réf. BCTOCO16 Marqueur d'évènement
- Réf. BCTOCO17 Ceinture
- Réf. BCTOCO19 Pied à roulettes et plateau
- Réf. BCTOCO20 Fixation Murale et plateau
- Réf. BCTOCO21 Papier impression (112mmx90mm 150p plis Z)
- Réf. BCBATT04 Batterie de recharge Lithium 2200mAh pour C11



Le MINI SAC MÉDICAL EIFFEL est idéal pour transporter le cardiocotographe C11

>> Voir page 157

MDEIFF02



BILIRUBINOMÈTRE

BILIRUBINOMÈTRE DAVID MBJ20

Détecteur transcutané destiné à mesurer le taux de bilirubine dans le corps du bébé dans l'objectif de diagnostiquer la présence de la jaunisse du nourrisson

- Affichage LCD 3 chiffres
- 2 piles alcalines AA 1.5V
- Calcul de moyenne
- Indicateur de disponibilité
- Temps de préparation à la charge <12sec
- Enregistre les 21 dernières mesures.

Réf. BIL001 Bilirubinomètre David MBJ20



Moyenne automatique par contact continu



DOPPLER Spengler

DOPPLER DE POCHE ÉCRAN COULEUR LCD

- Une sonde par utilisation
 - Examen du fœtus
 - Examen vasculaire et de l'IPS
 - Examen cardiaque
- Indicateur de fréquence cardiaque
- Grand écran LCD couleur
- Jauge de batterie
- Indicateur de puissance de l'onde
- Sondes coudées et ergonomiques
- Vendu sans sonde
- Fonctionne avec 2 piles LR6 AA fournies

Réf. 743301 Doppler de poche, écran couleur LCD (sans sonde)



SONDES POUR DOPPLER

- Réf. 743310 Sonde de 2 MHz, fœtale
- Réf. 743311 Sonde de 5 MHz, vasculaire
- Réf. 743312 Sonde de 8 MHz, cardiaque





AUDIOMÈTRE

AUDIOMÈTRE SIBEL SOUND DUO

Un nouveau concept d'audiométrie pour la médecine du travail, les soins généralistes et les établissements scolaires

- 11 fréquences, 125 à 8000 Hz, niveaux de 10 à 100 dB
- Audiométrie automatique Hughson-Westlake
- Tactile couleur
- Portable : sacoche de transport incluse
- Alimentation : adaptateur secteur (ou 4 piles AA 1,5V non fournies)
- USB : connexion PC pour logiciel
- Ethernet : connexion pour exportation de données
- Base de données interne : > 1000 tests, nombre illimité de patients
- Calcul de la perte d'audition
- Visualisation des résultats
- Diagnostics : Council, IMSS, ELI, SAL, Klockhoff
- Livré avec casque TDH39
- En option : exportation de données pour transférer les résultats des tests vers un réseau sous trois formats différents (PDF, XML ou CSV)



Réf. **DSI009133** Audiomètre SibelSound Duo avec audiométrie automatique
 Réf. **DSI09505** Option Exportation de données



ACCESSOIRES

Réf. **DSIPROT01** Protections jetables 3 pouces pour écouteurs TDH39 et DD45 (x500)

SPIROMÈTRE

SPIROMÈTRE SANS FIL DATOSPIR AIRA

Pour mesure des flux et volumes pulmonaires à des fins de diagnostic et de contrôle des maladies respiratoires (asthme, BPCO, etc.)

- Capteur à usage unique (Transducteur Lilly)
- Logiciel W20s intégré avec plus de 40 paramètres mesurés (CVF, CV, VMM...)
- Connectivité Bluetooth et USB à l'ordinateur
- Poignée ergonomique pour un confort maximal
- Capteur de température intégré dans l'appareil
- Indicateur visuel de l'état de l'appareil
- Mise hors tension automatique, économie de batterie
- Livré avec 25 transducteurs UU et 2 piles alcalines AAA

Réf. **DSSPIR01** Spiromètre DATOSPIR AIRA D



ACCESSOIRES

Réf. **DSITRAN01** Transducteurs usage unique Lilly pour AIRA D (x50)
 Réf. **DSSER01** Seringue de calibration 3L pour Spiromètre DATOSPIR AIRA D Sibelmed



DÉBITMÈTRE

DÉBITMÈTRE DE POINTE

- Échelle de 50 à 800ml
- Boîtes de 100 embouts enfant (22mm diam) et adulte (30mm diam) en option

Réf. **L36147** Débitmètre de pointe



ACCESSOIRES

Réf. **L35587** Embouts carton adulte ø 30 mm (100 pcs)
 Réf. **L35678** Embouts carton enfant ø 22 mm (100 pcs)



LAMPES-STYLOS



LAMPE-STYLO LITESTICK®

- Eclairage LED pour lumière blanche et intense
- Robuste, fabrication en aluminium
- Compacte et légère
- Bouton interrupteur
- Livrée avec 2 piles LR03 AAA

Réf. 570620 Noir
 Réf. 570621 Bleu
 Réf. 570623 Rouge
 Réf. 570624 Argent



LAMPE-STYLO

- Interrupteur d'allumage
- Livrée avec piles

Réf. DLE1020 Lampe stylo



MIROIR DE CLAR Spengler

MIROIR DE CLAR

- Éclairage LED
- S'adapte à toutes les têtes grâce à l'écartement du serre tête
- Piles fournies
- Livré avec housse de transport

Réf. 570150 Miroir de Clar



MONTRES INFIRMIÈRES Spengler

MONTRES INFIRMIÈRES

- En silicone souple, s'accroche facilement à la blouse
- Système «Stop & Go» pour économiser la pile
- 4 couleurs assorties au tensiomètre Mobi

Réf. 570650 Corail
 Réf. 570651 Myrtille
 Réf. 570652 Carbone
 Réf. 570653 Rose poudre



INSTRUMENTS INOX ET ALUMINIUM



INFORMATION

Holtex, spécialiste de l'instrumentation	78
Label 100% in store	79
Nettoyage et stérilisation	80

INFORMATION

HOLTEX et instrumentation	82
Références 100% in store	83
Nettoyage et stérilisation	84
Présentoir de comptoir	85

Instrumentation réutilisable

Boîtes de composition	86
Ciseaux	88
Pincés hémostatiques	89
Pincés anatomiques et de dissection	92
Pincés à champs	93
Instruments ORL	94
Gynécologie	95
Suture	97
Porte-aiguilles	97
Sondes et stylets	98
Divers	98
Marteaux	100
Dermatologie	101
Manucure/Pédicure	102
Dentaire	103
Pose/ôte-agrafes	104
Scies à plâtre	105
Brosse chirurgicale	105
Garrot clip	105

Instrumentation à usage unique

Bistouris et lames	106
Curettes et punchs à biopsie	107

Inox

Boîtes	108
Plateaux	108
Haricots	108
Cuvettes	108
Cupules	108
Bassins de lit	108
Boîte à coton	109
Porte-pincés	109

Aluminium

Boîtes grises	109
Boîtes couleurs	109
Plateaux	109





La marque référente depuis 40 ans

AYEZ LE RÉFLEXE HOLTEX !

Avec 3500 références, ces instruments vont vous stimuler !

Les instruments Holtex sont tous fabriqués en **acier inoxydable** de première qualité (AISI 304, 410, 420 et 420A, selon le type d'instrument) afin de garantir une bonne tenue dans le temps et une parfaite résistance aux corrosions.



MARQUAGE



GARANTIE

Les instruments HOLTEX sont garantis 2 ans et font l'objet de contrôles qualité rigoureux, permettant de vous garantir leur remplacement ou leur réparation en cas de défectuosité avérée durant leur période de garantie.



TRAÇABILITÉ

Pour assurer une traçabilité, chaque instrument est emballé individuellement dans un sachet Holtex avec :

- Une étiquette
- Une désignation Fr/Ang
- Une référence
- Un code barre
- Un marquage du n° de lot

QUALITÉ ET SÉCURITÉ

Les aciers entrent en contact avec les tissus humains, ils doivent donc se conformer **aux normes internationales** et à la réglementation en vigueur.

L'instrumentation Holtex appartient à la famille des dispositifs médicaux. **Leur sécurité, performance et qualité sont assurées par leur conformité aux exigences des normes internationales et de la réglementation en vigueur.**

DES RÉFÉRENCES D'INSTRUMENTS GARANTIES DISPONIBLES IMMÉDIATEMENT !



Holtex vous assure la mise à disposition permanente et immédiate de 130 références d'instruments de chirurgie et 16 références de boîtes et plateaux en inox.

Avec 100%-in-store, les modèles les plus demandés ne sont jamais en rupture de stock pour vous permettre de garantir cette même disponibilité permanente à vos clients.

Retrouvez le tag
100% in-store 👍 à
côté de la référence
qui garantit une
disponibilité
permanente.



Votre client hésite entre 2 tailles de ciseaux Mayo, celles de 14 ou 15 cm, et il en a besoin au plus vite ? Celle de 14 cm est en stock, donc prête à être expédiée !

**Prêt à être
expédié
sous 24h.**

**100% in-store s'applique sur
plusieurs types d'instruments :**

- Ciseaux
- Pinces hémostatiques
- Pinces anatomiques et de dissection
- Pinces à champs
- Instruments ORL
- Gynécologie
- Suture
- Porte-aiguilles
- Dermatologie
- Manucure, pédicure
- Bistouris et lames
- 16 boîtes et plateaux
- Divers

Nettoyage et stérilisation

CONSIGNES GÉNÉRALES

- La préparation et la stérilisation des dispositifs médicaux ne doivent être effectuées que par du personnel dûment formé à ces techniques.
- Nettoyer, désinfecter et stériliser les produits neufs avant leur première utilisation.
- Nettoyer, désinfecter et stériliser les produits aussi rapidement que possible après leur utilisation.
- Éliminer les produits usés, corrodés, déformés, poreux ou présentant des endommagements quelconques.

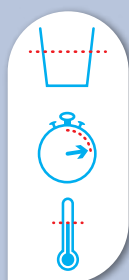

NETTOYAGE, DÉSINFECTION

- Respecter scrupuleusement le dosage, le temps d'application et les températures conseillés pour la désinfection et le nettoyage.
- Éviter les surcharges dans les machines à laver et les appareils à ultrasons en veillant à placer les produits sans risque de zones d'ombres.

- Ne jamais utiliser de brosses ou d'éponges métalliques pour le nettoyage manuel.
- Rincer minutieusement après le lavage en utilisant de l'eau déminéralisée dans la mesure du possible.
- Sécher les produits avec soin après le rinçage.



STÉRILISATION

- Ne pas oublier que la stérilisation n'est pas en mesure de remplacer les traitements préliminaires tels que le nettoyage et la désinfection. Elle en constitue néanmoins le complément indispensable.

- Le procédé de stérilisation recommandé est l'autoclave, ou chaleur humide :



134°C



18 mn



2 bars

- Laisser refroidir les produits stérilisés ainsi, avant tout usage.

DANS TOUS LES CAS ET AVANT TOUT, RESPECTER LES CONSIGNES RÉGLEMENTAIRES ET CELLES DU FABRICANT RELATIVES À LA STÉRILISATION ET À L'UTILISATION DES AUTOCLAVES.

LIMITE D'UTILISATION

La stérilisation à la chaleur humide présente de gros avantages, notamment en termes de facilité de mise en œuvre. Cependant, après de multiples traitements, ce mode de stérilisation peut affecter certains instruments, notamment ceux qui comportent des lames tranchantes dont le fil peut s'émousser. Il est donc recommandé de vérifier soigneusement l'état des instruments avant de les exposer à une stérilisation supplémentaire.

LE RÉFLEXE HOLTEX :

Jouez de tous les instruments !



Présentez la Gamme Instrumentation de pédicure ou notre sélection Petite chirurgie.

Un manège de 8 références indispensables dans leur spécialité.

Réf. ZPROMO0369 Pédicure

- Ciseaux Dauphin (x5)
- Coupe-ongles de poche (x5)
- Pince à Échardes (x5)
- Ciseaux à Ongles courbes (x5)
- Pince Coupe-ongles (x4)
- Ciseaux à Ongles droits (x4)
- Pince Coupe-ongles Sécateur (x4)
- Pince Coupe-ongles Incarnés (x4)

Réf. ZPROMO0368 Petite chirurgie

- Ciseaux Mousses (x6)
- Ciseaux Dauphin (x6)
- Pince Kocher (x5)
- Pince Dissection (x5)
- Pince à Échardes (x5)
- Pince Rochester-Péan - Kocher (x5)
- Ciseaux Iridectomie (x5)
- Ciseaux Pointus (x5)



DES « BEST-SELLERS » QUE VOUS RETROUVEZ PARMIS NOS 100%-IN-STORE

Des références d'instrumentation mises à disposition
immédiate et permanente, prêtes à être expédiées en 24h.





BOITES DE COMPOSITION Holtex

Retrouvez le détail de la composition de chacune de ces boîtes sur notre site www.gsh-med.fr.
Chaque composition peut être téléchargée sous format pdf.

I - CHIRURGIE GÉNÉRALE

- IBOI001 Boîte à Compresses
- IBOI002 Boîte à Pansements
- IBOI003 Boîte Urgence Soins
- IBOI004 Boîte pour Abscès Suture
- IBOI005 Boîte pour Infirmier
- IBOI006C Boîte pour Petite Chirurgie
- IBOI007 Boîte Chirurgie d'Urgence
- IBOI010 Boîte Chirurgie Générale
- IBOI011 Boîte Grand Nécessaire
Chirurgie
- IBOI012 Boîte Chirurgie Mineure
- IBOI013 Boîte Chirurgie pour Enfant
- IBOI014 Boîte Chirurgie pour Voies
Basses
- IBOI020 Boîte Chirurgie Parties Molles
- IBOI021 Boîte Gastrectomie
- IBOI022 Boîte Laparatomie
- IBOI023 Boîte pour Abdomen
- IBOI024 Boîte pour Estomac
- IBOI025 Boîte pour Appendicite -
Hernie
- IBOI026 Boîte Ecarteurs Abdominaux
- IBOI027 Boîte Chirurgie Biliaire et
Digestive
- IBOI028 Boîte Appendicectomie
- IBOI029 Boîte Hernie Discale
- IBOI030 Boîte à Prostate
- IBOI035 Boîte Thoraxcotomie
- IBOI036 Boîte Chirurgie Pulmonaire
- IBOI040 Boîte pour Amputation
- IBOI041 Boîte Autopsie Simple

- IBOI050 Boîte Fissure Anale
Hémorroïdes
- IBOI051 Boîte Phimosis
- IBOI052 Boîte Circoncision
- IBOI060 Boîte Chirurgie Mains et Tendons
- IBOI061 Boîte Chirurgie Plastique
Maxilo-faciale
- IBOI062 Boîte chirurgie fine
et plastique
- IBOI063 Boîte petite Chirurgie du Cou
Thyroïde
- IBOI064 Boîte Plastie Main
- IBOI065 Boîte pour Traumatologie
- IBOI066 Boîte pour Intestin
- IBOI070 Boîte à Dénudation
- IBOI071 Boîte pour Greffe de Peau
- IBOI072 Boîte pour proctologie



II - GYNÉCOLOGIQUE, OBSTÉTRIQUE, UROLOGIQUE, VÉSICALE

Gynécologie - Obstétrique

- IBOI100 Boîte Accouchement Simple
- IBOI102 Boîte de Curetage
- IBOI103 Boîte Examen Vaginal
- IBOI104 Boîte Césarienne
- IBOI105 Boîte Accouchement Complète
- IBOI106 Boîte à Périnée
- IBOI107 Boîte Urgence Gynécologique
Boîte Hystérectomie
- IBOI108 Boîte Forceps de Tarnier
- IBOI109 Boîte 30 bougies de Hégar
- IBOI110 Boîte Curetage et Aspiration IVG
- IBOI111 Boîte Episiotomie
- IBOI112 Boîte DIU pour pose du Stérilet
- IBOI113 Boîte Cerclage du Col Utérin
- IBOI114 Boîte Exploration Vaginale
- IBOI115 Boîte Basiotribe
- IBOI116 Boîte Accouchement Episiotomie
- IBOI117 Boîte Insertion et Enlèvement DIU
- IBOI118 Boîte pour Prolapsus Utérin
- IBOI119 Boîte Fistules Vaginales
- IBOI120 Boîte Incisions Utérines
- IBOI121 Boîte Enlèvement DIU
- IBOI122 Boîte de forceps
- IBOI125 Boîte Mammectomie Mastectomie
- IBOI151 Boîte Biopsie Utérine

Urologie - Vésicale

- IBOI140 Boîte Chirurgie Urinaire
- IBOI141 Boîte Urologie
- IBOI142 Boîte Chirurgie Vésicule
- IBOI143 Boîte Chirurgie Foie-Vessie
- IBOI144 Boîte à Cystectomie
- IBOI145 Boîte Chirurgie du Rein
- IBOI170 Boîte pour Prolapsus Rectal





III - L'OSSEUX, NEUROLOGIE, VASCULAIRE

Osseux

- IBOI201 Boîte Chirurgie Osseuse
- IBOI202 Boîte Grande Orthopédie
- IBOI203 Boîte Petite Orthopédie
- IBOI204 Boîte pour Poser les Broches
- IBOI206 Boîte pour Fémur
- IBOI207 Boîte pour le Coude
- IBOI208 Boîte pour Humérus
- IBOI209 Boîte pour Arthrotomie du Genou
- IBOI210 Boîte pour Sciatique
- IBOI211 Boîte pour la Rotule
- IBOI212 Boîte pour la Cheville
- IBOI213 Boîte Scaphoïde (main et pied)
- IBOI214 Boîte Traumatologie
- IBOI215 Boîte pour Chirurgie de la Jambe
- IBOI216 Boîte chirurgie Epaule-Bankart
- IBOI217 Boîte pour retrait de broches
- IBOI221 Boîte pour Plâtre
- IBOI222 Boîte pour le Ménisque
- IBOI224 Boîte pour Chirurgie de la Hanche

Neurologie

- IBOI205 Boîte pour Rachis
- IBOI220 Boîte Neuro-Chirurgie (Laminectomie)

- IBOI210 Boîte pour Sciatique
- IBOI225 Boîte Chirurgie du Crâne
- IBOI226 Boîte Trépanation
- IBOI227 Boîte Hypophyse
- IBOI228 Boîte Cloward Cervical
- IBOI229 Boîte Hernie Discale

Vasculaire

- IBOI235 Boîte Cardio-Vasculaire
- IBOI236 Boîte pour Varices
- IBOI237 Boîte pour Embolectomie
- IBOI238 Boîte Chirurgie Vasculaire de base

IV - O.R.L.

- IBOI301 Boîte Complète pour ORL.
- IBOI302 Boîte Urgence ORL.
- IBOI320 Boîte pour Thyroïde
- IBOI321 Boîte pour Amygdales
- IBOI322 Boîte pour Goître
- IBOI350 Boîte Intubation Adulte
- IBOI351 Boîte Intubation Enfant
- IBOI360 Boîte Trachéotomie + Canules
- IBOI361 Boîte pour Mastoïdite
- IBOI362 Boîte pour Tympanoplastie
- IBOI363 Set Adénoïdectomie
- IBOI364 Boîte pour Amygdales Végétations (Adulte)

- IBOI365 Boîte pour Amygdales Végétations (Enfant)
- IBOI366 Boîte pour le Larynx
- IBOI367 Boîte pour le Sinus
- IBOI368 Boîte de Rhinoplastie
- IBOI369 Boîte pour Cloison Nasale
- IBOI370 Boîte de Set Polypectomie Nasal
- IBOI373 Boîte Cadwell-Luc (Sinus ouverture dans le palais)
- IBOI374 Boîte à paracentèse
- IBOI375 Boîte pour chirurgie des oreilles
- IBOI376 Boîte pour fracture du nez
- IBOI377 Boîte pour ponction des sinus

V - OPHTALMOLOGIE

- IBOI401 Boîte Examen Ophtalmologique
- IBOI402 Boîte Cathérisme Voies Lacrymales
- IBOI403 Boîte à Cataracte
- IBOI413 Boîte à Cataracte Congénitale
- IBOI404 Boîte pour Glaucome
- IBOI405 Boîte pour Paupières-Trichiasis
- IBOI406 Boîte à Corps Etrangers
- IBOI407 Boîte Décollement de la Rétine
- IBOI408 Boîte à Vitrectomie
- IBOI409 Boîte à Chalazions
- IBOI410 Boîte à Enucléation
- IBOI411 Boîte à Strabisme
- IBOI412 Boîte Pterygion
- IBOI414 Boîte à Corps Etrangers Magnétiques
- IBOI415 Boîte Chirurgie de Base Oculaire
- IBOI416 Boîte pour Kératotomie Radiaire
- IBOI417 Boîte pour Kératoplastie
- IBOI418 Boîte pour Trabéculotomie
- IBOI419 Boîte à Dacrylo - Rhino - Cystotomie
- IBOI420 Boîte pour Implantation du Cristallin Artificiel

VI - DENTAIRE

- IBOI501 Boîte pour Dentiste
- IBOI502 Boîte pour Chirurgie Dentaire Adulte
- IBOI503 Boîte pour Chirurgie Dentaire Enfant

VII - VÉTÉINAIRE

- IBOI600 Boîte Autopsie pour grands Animaux
- IBOI601 Boîte Autopsie pour petits Animaux



**RETROUVEZ
L'INTÉGRALITÉ
DE NOS RÉFÉRENCES
EN INSTRUMENTATION
EN TÉLÉCHARGEANT
LE CATALOGUE
SPÉCIFIQUE
SUR NOTRE SITE WEB**



CISEAUX Holtex

CISEAUX MOUSSES

Droits

- Réf. IC11411 11,5 cm 
- Réf. IC11413 13 cm
- Réf. IC11414 14 cm 
- Réf. IC11415 15 cm
- Réf. IC11416 16 cm 
- Réf. IC11418 18 cm
- Réf. IC11420 20 cm

Courbes

- Réf. IC11511 11,5 cm
- Réf. IC11513 13 cm
- Réf. IC11514 14 cm 
- Réf. IC11516 16 cm
- Réf. IC11518 18 cm
- Réf. IC11520 20 cm



CISEAUX MOUSSES DÉMONTABLES





Droits

- Réf. IC11614 14 cm
- Réf. IC11618 18 cm



CISEAUX DAUPHINS

Droits

- Réf. IC05411 11,5 cm 
- Réf. IC05413 13 cm 
- Réf. IC05414 14 cm 
- Réf. IC05416 16 cm 
- Réf. IC05418 18 cm
- Réf. IC05420 20 cm

Courbes

- Réf. IC05511 11,5 cm
- Réf. IC05513 13 cm
- Réf. IC05514 14 cm 
- Réf. IC05516 16 cm
- Réf. IC05518 18 cm
- Réf. IC05520 20 cm



CISEAUX POINTUS

Droits

- Réf. IC12411 11,5 cm 
- Réf. IC12413 13 cm
- Réf. IC12414 14 cm 
- Réf. IC12416 16 cm
- Réf. IC12418 18 cm
- Réf. IC12420 20 cm

Courbes

- Réf. IC12511 11,5 cm
- Réf. IC12513 13 cm
- Réf. IC12514 14 cm 
- Réf. IC12516 16 cm 
- Réf. IC12518 18 cm
- Réf. IC12520 20 cm



CISEAUX LISTER À BANDAGES

- Réf. IC06614 14 cm 
- Réf. IC06616 16 cm
- Réf. IC06618 18 cm 
- Réf. IC06620 20 cm



CISEAUX À FIL SPENCER

Droits

- Réf. IC03611 11 cm 
- Réf. IC03613 13 cm 



CISEAUX IRIDECTOMIE

Droits

- Réf. IC09410 10 cm 
- Réf. IC09411 11,5 cm 

Courbes

- Réf. IC09510 10 cm 
- Réf. IC09511 11,5 cm 



CISEAUX UNIVERSELS DE JESCO

Taille universelle,
17 cm au plus court,
19 cm au plus long

- Réf. IC14400 Noir 
- Réf. IC14401 Jaune 
- Réf. IC14402 Vert 
- Réf. IC14403 Bleu 
- Réf. IC14404 Rouge 



CISEAUX KELLY POINTUS

Droits

- Réf. IC34416 16 cm
- Réf. IC34418 18 cm

Courbes

- Réf. IC34516 16 cm
- Réf. IC34518 18 cm













CISEAUX Holtex

CISEAUX MAYO

Droits

- Réf. IC07414 14 cm 
- Réf. IC07415 15 cm 
- Réf. IC07416 16 cm 
- Réf. IC07417 17 cm 
- Réf. IC07418 18 cm 
- Réf. IC07420 20 cm 
- Réf. IC07423 23 cm 
- Réf. IC07425 25 cm 
- Réf. IC07430 30 cm 









Courbes

- Réf. IC07514 14 cm 
- Réf. IC07515 15 cm 
- Réf. IC07516 16 cm 
- Réf. IC07517 17 cm 
- Réf. IC07518 18 cm 
- Réf. IC07520 20 cm 
- Réf. IC07523 23 cm 
- Réf. IC07525 25 cm 



CISEAUX METZEMBAUM

Droits

- Réf. IC08411 11 cm 
- Réf. IC08414 14 cm 
- Réf. IC08416 16 cm 
- Réf. IC08418 18 cm 
- Réf. IC08420 20 cm 
- Réf. IC08422 22 cm 
- Réf. IC08423 23 cm 
- Réf. IC08425 25 cm 
- Réf. IC08426 26 cm 

Courbes

- Réf. IC08511 11,5 cm 
- Réf. IC08514 14 cm 
- Réf. IC08516 16 cm 
- Réf. IC08518 18 cm 
- Réf. IC08520 20 cm 
- Réf. IC08522 22 cm 
- Réf. IC08523 23 cm 
- Réf. IC08525 25 cm 
- Réf. IC08526 26 cm 
- Réf. IC08530 30 cm 



CISEAUX STEVENS

Droits

- Réf. IC02410 10 cm 

Courbes

- Réf. IC02510 10 cm 



CISEAUX SIMS MOUSSES

Droits

- Réf. IC23420 20 cm 

Courbes

- Réf. IC23520 20 cm 



PINCES HÉMOSTATIQUES Holtex

PINCES KOCHER À GRIFFES

Droits

- Réf. IP02013 13 cm A/G 
- Réf. IP02014 14 cm A/G 
- Réf. IP02015 15 cm A/G 
- Réf. IP02016 16 cm A/G 
- Réf. IP02018 18 cm A/G 
- Réf. IP02020 20 cm A/G 







Courbes

- Réf. IP02114 14 cm 
- Réf. IP02116 16 cm 
- Réf. IP02118 18 cm 
- Réf. IP02120 20 cm 



PINCES ROCHESTER- PÉAN KOCHER SANS GRIFFES

Droits





- Réf. IP02213 13 cm S/G 
- Réf. IP02214 14 cm S/G 
- Réf. IP02216 16 cm S/G 
- Réf. IP02218 18 cm S/G 
- Réf. IP02220 20 cm S/G 
- Réf. IP02224 24 cm S/G 

Courbes

- Réf. IP02314 14 cm S/G 
- Réf. IP02316 16 cm S/G 
- Réf. IP02318 18 cm S/G 
- Réf. IP02320 20 cm S/G 
- Réf. IP02324 24 cm S/G 



PINCES PÉAN-MURPHY

- Réf. IP21414 14 cm 
- Réf. IP21416 16 cm 
- Réf. IP21418 18 cm 
- Réf. IP21420 20 cm 
- Réf. IP21422 22 cm 



100% in-store  : Référence garantie toujours disponible

D'autres références et tailles sont disponibles sur notre site internet.



PINCES HÉMOSTATIQUES Holtex

PINCES À PANSEMENTS «LONGUETTE»

Droites

Réf. IP03424 24 cm
 Réf. IP03432 32 cm
 Réf. IP03450 50 cm

Courbes

Réf. IP03524 24 cm
 Réf. IP03532 32 cm



PINCES HALSTEAD

Droites

Réf. IP08213 13 cm S/G
 Réf. IP08013 13 cm A/G

Courbes

Réf. IP08313 13 cm S/G
 Réf. IP08113 13 cm A/G



PINCES MICRO HALSTEAD

Droites

Réf. IP08210 10 cm S/G
 Réf. IP08010 10 cm A/G

Courbes

Réf. IP08310 10 cm S/G
 Réf. IP08110 10 cm A/G



PINCES KELLY

Droites

Réf. IP16414 14 cm S/G
 Réf. IP16416 16 cm S/G
 Réf. IP16418 18 cm S/G

Courbes

Réf. IP16514 14 cm S/G
 Réf. IP16516 16 cm S/G
 Réf. IP16518 18 cm S/G



PINCES LERICHE

Droites

Réf. IP17215 15 cm S/G
 Réf. IP17015 15 cm A/G

Courbes

Réf. IP17315 15 cm S/G
 Réf. IP17115 15 cm A/G



PINCES FOERSTER

Droite

Réf. IP43424 24 cm, striée

Courbe

Réf. IP43524 24 cm, striée



PINCES BENGOLÉA

Droites

Réf. IP42224 24 cm S/G
 Réf. IP42024 24 cm A/G

Courbes

Réf. IP42324 24 cm S/G
 Réf. IP42124 24 cm A/G



D'autres références et tailles sont disponibles sur notre site internet.

100% in-store : Référence garantie toujours disponible



PINCES HÉMOSTATIQUES Holtex

PINCES ALLIS

Réf. IP07615 15 cm
Réf. IP07619 19 cm



PINCES CLAMP DOYEN

Droite
Réf. IP14423 23 cm, intestinal
Courbe
Réf. IP14523 23 cm, intestinal



PINCE OMBREDANNE

Réf. IP09613 13 cm





PINCES BABCOCK

Réf. IP46416 16 cm
Réf. IP46420 20 cm
Réf. IP46425 25 cm



PINCES CLAMP DE WEISS

Presse-tube
Réf. IP25416 16 cm 
Réf. IP25419 19 cm 



PINCE EN CŒUR

Réf. IP27616 16 cm 



PINCES GRÉGOIRE

En losange
Réf. IP22416 16 cm
Réf. IP22422 22 cm















PINCES ANATOMIQUES ET DE DISSECTION Holtex

PINCES DISSECTION

Sans griffes

- Réf. IP26211 11,5 cm S/G 
- Réf. IP26213 13 cm S/G 
- Réf. IP26214 14 cm S/G 
- Réf. IP26216 16 cm S/G 
- Réf. IP26218 18 cm S/G 
- Réf. IP26220 20 cm S/G 
- Réf. IP26225 25 cm S/G 
- Réf. IP26230 30 cm S/G 



Avec griffes

- Réf. IP26011 11,5 cm A/G 
- Réf. IP26014 14 cm A/G 
- Réf. IP26016 16 cm A/G 
- Réf. IP26018 18 cm A/G 
- Réf. IP26020 20 cm A/G 
- Réf. IP26025 25 cm A/G 



PINCES DISSECTION FINE

Sans griffes

- Réf. IP26411 11,5 cm S/G 
- Réf. IP26413 13 cm S/G 
- Réf. IP26414 14 cm S/G 

Avec griffes

- Réf. IP26511 11,5 cm A/G 
- Réf. IP26513 13 cm A/G 
- Réf. IP26514 14 cm A/G 



PINCE DE PRÉCISION

- Réf. IP35311 11,5 cm 



PINCE DISSECTION DE SEMKIN

- Réf. IP27512 12 cm, fine S/G

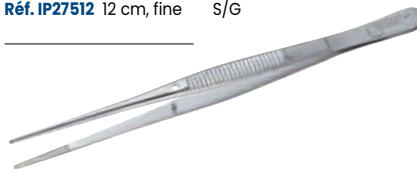

PINCE DISSECTION MAC INDOE

- Réf. IP27415 15 cm, fine S/G

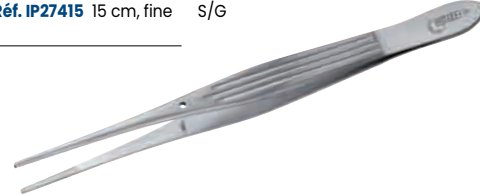

PINCES ADSON

- Réf. IP33212 12 cm S/G 
- Réf. IP33012 12 cm A/G 



PINCE MICRO ADSON

- Réf. IP33412 12 cm S/G





PINCE DISSECTION DURAND PATTE DE VELOURS

- Réf. IP28416 16 cm



PINCES BRUCELLE

- Réf. IP04513 13 cm S/G, coudée 
- Réf. IP04516 16 cm S/G, coudée 



D'autres références et tailles sont disponibles sur notre site internet.

100% in-store  : Référence garantie toujours disponible



PINCES ANATOMIQUES ET DE DISSECTION

PINCE BRUCELLE MIRIAM

Réf. IP04616 16 cm Contre-coudée



PINCE LONDON COLLEGE

Réf. IP04715 15 cm



PINCES DEBAKEY

Réf. IP27015 Morse atraumatique, 1,5 mm x 15 cm
 Réf. IP27025 Morse atraumatique, 2,5 mm x 15 cm
 Réf. IP27115 Morse atraumatique, 1,5 mm x 20 cm
 Réf. IP27315 Morse atraumatique, 1,5 mm x 30 cm

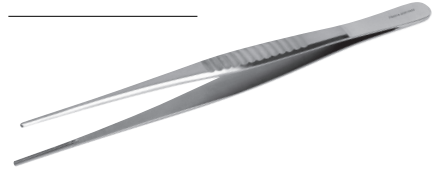

PINCES ANATOMIQUES

PINCE À ÉCHARDES

Réf. IP26410 10 cm



PINCE À ÉCHARDES FEICHENFELD

Réf. IP41410 10 cm



PINCE À ÉPILER HUNTER

Réf. IP26408 8 cm, mors carrés



PINCES À CHAMPS

PINCES BACKHAUS

Réf. IP10609 9 cm
 Réf. IP10612 12 cm
 Réf. IP10614 14 cm



PINCE SCHAEDEL

Réf. IP47009 9 cm



PINCE CRABE

Réf. IP06609 9 cm

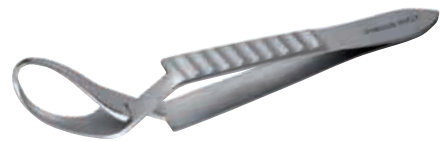

COUPE-BAGUE

PINCE COUPE-BAGUE

• Coupe les matériaux traditionnellement utilisés en bijouterie (or, argent, laiton, cuivre), d'une épaisseur jusqu'à 2.5 mm

Réf. IP05420 19 cm
 Réf. IP05421 Lame pour pince coupe-bague



100% in-store  : Référence garantie toujours disponible

D'autres références et tailles sont disponibles sur notre site internet.





INSTRUMENTS ORL Holtex

PINCES TROELTSCH-POLITZER

Réf. IP01314 14 cm S/G 
Réf. IP01114 14 cm A/G 



PINCES À GLISSEMENT HARTMANN POUR CORPS ÉTRANGERS

Réf. IP14508 8 cm, mors 12 x 3 mm 
Réf. IP14514 14 cm, mors 12 x 3 mm 
Réf. IP14516 16 cm, mors 10 x 2,5 mm 



DIAPASONS

Réf. ID26025 N°1024 VD, 13 cm Avec curseur
Réf. ID26097 N°4096 VD, 11 cm Avec curseur
Réf. ID26513 N°512 VD, 16 cm Avec curseur
Réf. ID26128 N°128 VD, 20 cm Avec curseur 
Réf. ID26256 N°256 VD, 16 cm Avec curseur
Réf. ID26024 N°1024 VD, 13 cm Sans curseur
Réf. ID26048 N°2048 VD, 13 cm Sans curseur
Réf. ID26096 N°4096 VD, 11 cm Sans curseur
Réf. ID26512 N°512 VD, 16 cm Sans curseur



GRATTOIRS

GRATTOIR DE VIDAL

Réf. IG15113 13,5 cm Tranchant



GRATTOIR DE BROCK

Réf. IG15014 13,5 cm Mousse



PINCES MAGILL

Réf. IP18515 15 cm Nourrisson
Réf. IP18524 24 cm Adulte 
Réf. IP18520 20 cm Enfant



MIROIRS LARYNGIENS

Miroirs (vendus sans manche)

Réf. IM03099 n°00, dia. 8 mm
à Réf. IM03110 n°10, dia. 30 mm
(12 tailles possibles. Nous consulter*)

Manche (vendu séparément)

Réf. IM03200 Pour miroir laryngien ou dentaire 



ANNEAUX

ANNEAU DE TRAUTMANN

Réf. IA04604 Long 12 cm 





ANNEAU DE SAINT PAUL

Réf. IA04606 Long 14 cm



ANSES

ANSES BILLEAU

Réf. IA04598 2 x 4 mm Long 16 cm 
Réf. IA04599 3 x 5 mm Long 16 cm 
Réf. IA04600 4 x 6 mm Long 16 cm 



ANSE SNELLEN

Réf. IA04601 14 cm 



D'autres références et tailles sont disponibles sur notre site internet.

100% in-store  : Référence garantie toujours disponible



SPÉCULUMS VAGINAUX COLLIN

- Réf. IS04616 16 mm Long. 85 mm
- Réf. IS04625 25 mm Long. 85 mm
- Réf. IS04630 30 mm Long. 105 mm
- Réf. IS04632 32 mm Long. 110 mm
- Réf. IS04635 35 mm Long. 110 mm
- Réf. IS04638 38 mm Long. 110 mm
- Réf. IS04640 40 mm Long. 110 mm



SPÉCULUMS VAGINAUX DE CUSCO

Pliants

- Réf. IS05616 16 mm Long. 75 mm
- Réf. IS05625 25 mm Long. 80 mm
- Réf. IS05630 30 mm Long. 90 mm
- Réf. IS05632 32 mm Long. 90 mm
- Réf. IS05635 35 mm Long. 90 mm
- Réf. IS05638 38 mm Long. 95 mm
- Réf. IS05640 40 mm Long. 95 mm



PINCE POZZI

Droite

- Réf. IP22424 24 cm



PINCE POZZI-PALMER

Droite

- Réf. IP22622 22 cm



PINCE JEAN-LOUIS FAURE

- Réf. IP15022 22 cm A/G



PINCES À PANSEMENTS «LONGUETTE»

Droites

- Réf. IP03424 24 cm
- Réf. IP03432 32 cm
- Réf. IP03450 50 cm

Courbes

- Réf. IP03524 24 cm
- Réf. IP03532 32 cm



PINCES MUSEUX

Droite

- Réf. IP20624 24 cm
7 x 5 mm

Courbe

- Réf. IP20524 24 cm
9 x 7 mm





GYNÉCOLOGIE Holtex

PINCES FOERSTER

Droite

Réf. IP43424 24 cm Striée 

Courbe

Réf. IP43524 24 cm Striée



PINCE CHÉRON

Réf. IP13624 24 cm 



PINCE CIRCÉRON

Réf. IP56628 28 cm Pour préhension du stérilet 



PINCE THERRUM

Réf. IP57627 27 cm



PINCES À BIOPSIE GYNÉCOLOGIQUE DE DOUAY

Réf. IP44620 20 cm

Réf. IP44625 25 cm

Réf. IP44630 30 cm



BOUGIES HÉGAR

Réf. IS01601 19 cm, n°1, Simple, inox
à Réf. IS01630 19 cm, n°30, Simple, inox
dont

Réf. IS01627 19 cm, n°27, Simple, inox
(30 tailles disponibles. Nous consulter)

Réf. IS01401 n°1/2, Double, inox
à Réf. IS01429 n°29/30, Double, inox
(15 tailles disponibles. Nous consulter)



CISEAUX SIMS MOUSSES

Droits

Réf. IC23420 20 cm

Courbes

Réf. IC23520 20 cm



D'autres références et tailles sont disponibles sur notre site internet.

100% in-store  : Référence garantie toujours disponible



SUTURE Holtex

PINCES MICHEL

- Réf. IP19615 15 cm Pour poser les agrafes
- Réf. IP19614 14 cm Pour ôter les agrafes 
- Réf. IP19616 13 cm Double usage



IP19614



IP19615



IP19616



PORTE-AIGUILLES Holtex

PORTE-AIGUILLES MAYO-HÉGAR

- Réf. IP29414 14 cm 
- Réf. IP29416 16 cm 
- Réf. IP29418 18 cm 



PORTE-AIGUILLES CRILE-WOOD

- Réf. IP38413 13 cm
- Réf. IP38415 15 cm



PORTE-AIGUILLE OLSEN-HÉGAR

- Réf. IP32414 14 cm



PORTE-AIGUILLES MATHIEU

- Réf. IP31414 14 cm
- Réf. IP31417 17 cm
- Réf. IP31420 20 cm



**Présentez
la Gamme
Instrumentation
de Pédicure
ou notre sélection
Petite chirurgie.**



Un manège de
8 références
indispensables
dans leur
spécialité
(Voir page 85)



SONDES ET STYLETS Holtex

STYLETS OLIVAIRE

Réf. IS08414 14 cm Simple
Réf. IS08614 14 cm Double

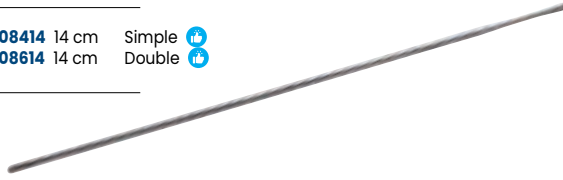

STYLET SPATULÉ

Réf. IS10414 14 cm



STYLETS PORTE-COTON

Réf. IS09414 14 cm
Réf. IS09416 16 cm
Réf. IS09418 18 cm
Réf. IS09430 30 cm
Réf. IS09454 14 cm Très fin



STYLET AIGUILLÉ

Réf. IS08814 14 cm



SONDE CANNELÉE

Réf. IS02414 14 cm



SONDE NÉLATON

Réf. IS02614 14 cm



DIVERS Holtex



AIGUILLE À MANCHE POUR DISSÉQUER

Réf. ID07601 14 cm

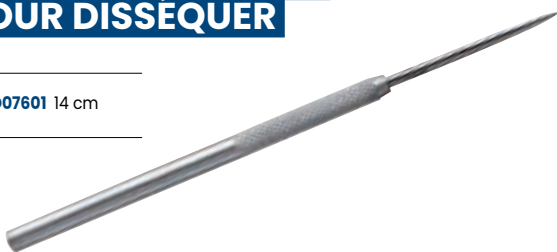

AIGUILLE LANCÉOLÉE POUR DISSÉQUER

Réf. ID08601 14 cm

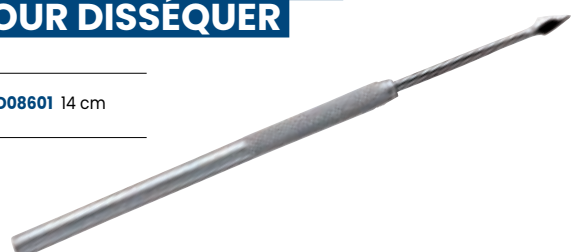

D'autres références et tailles sont disponibles sur notre site internet.



100% in-store : Référence garantie toujours disponible

BISTOURIS FIXES

- Réf. ID04401** 17 cm Manche plat, lame concave de 50 mm
Réf. ID04402 17 cm Manche plat, lame convexe de 50 mm



ÉCARTEURS FARABEUF

- Réf. IE02612** 12 cm x 12 mm La paire 
Réf. IE02615 15 cm x 16 mm La paire 



ABASSE-LANGUES

- Réf. IA02400** Coudé, angle à 135°, enfant, long 15 cm
Réf. IA02402 Coudé, angle à 135°, adulte, long 16 cm



TROUSSE DISSECTION

Trousse vinyle, composée de :

- IP26410, Pince à échardes, 10cm
- IP26214, Pince Dissection, S/G, 14 cm
- IS02414, Sonde Cannelée, 14 cm
- ID07601, Aiguille à manche pour disséquer, 14 cm
- ID08601, Aiguille Lancéolée pour disséquer, 14 cm
- IC05414, Ciseaux Dauphin, droits, 14 cm
- IC09411 Ciseaux Iridectomie, droits, 11,5 cm
- ID05404, Manche Bistouri n°4

- Réf. IT01600** Complète 
Réf. IT01601 Vide



BOÎTE POUR PETITE CHIRURGIE

Composée de :

- IC09411, Ciseaux Iridectomie, droits, 11,5 cm
- IC11414, Ciseaux Mousse, droits, 14 cm
- ID05403, Manche Bistouri n°3
- IP02014, Pince Kocher, droite, A/G, 14 cm
- IP21414, Pince Péan Murphy, 14 cm
- IP26014, Pince Dissection, A/G, 14 cm
- IP26214, Pince Dissection, S/G, 14 cm
- IP26410, Pince à Echardes, 10 cm
- IP29414, Porte-aiguille Mayo-Hégar, 14cm
- IS09414, Stylet Porte-coton, 14 cm

- Réf. IBO1006C** En boîte inox 18 x 8 x 4 cm 
Réf. IA05601 En boîte aluminium 18 x 9 x 3 cm





MARTEAUX Spengler

MARTEAUX À RÉFLEXES BABINSKI

- Manche avec pointe sur la vis
- Tête dévissable 2 positions
- Longueur 25 cm

Réf. M05-320-260 25 cm Bleu 
 Réf. M05-320-250 25 cm Noir 
 Réf. M05-320-280 25 cm Rouge 



MARTEAUX Holtex



MARTEAU À RÉFLEXES

BABINSKI

- Manche avec pointe sur la vis
- Tête dévissable 2 positions
- Longueur 25 cm

Réf. ID0660_G 25 cm Métal 



VERNON

Réf. ID06601 20 cm - Enfant 

TAYLOR

Réf. IM30400 19 cm 



BUCK

Avec aiguille et pinceau

Réf. ID06620 20 cm 



D'autres références et tailles sont disponibles sur notre site internet.

100% in-store  : Référence garantie toujours disponible



DERMATOLOGIE **H** Holtex

TIRE-COMÉDON UNNA

Réf. IT01414 14 cm



DERMATOLOGIE **H** Holtex

CURETTES FINES FENÊTRÉES

Réf. IC17801 16 cm Ø1 mm
à Réf. IC17807 16 cm Ø7 mm
dont
Réf. IC17803 16 cm Ø3 mm [+](#)
(7 tailles disponibles. Nous consulter)



CURETTES FINES PLEINES

Réf. IC17601 16 cm Ø1 mm
à Réf. IC17607 16 cm Ø7 mm
dont
Réf. IC17602 16 cm Ø2 mm [+](#)
Réf. IC17603 16 cm Ø3 mm [+](#)
Réf. IC17604 16 cm Ø4 mm [+](#)
(7 tailles disponibles. Nous consulter)

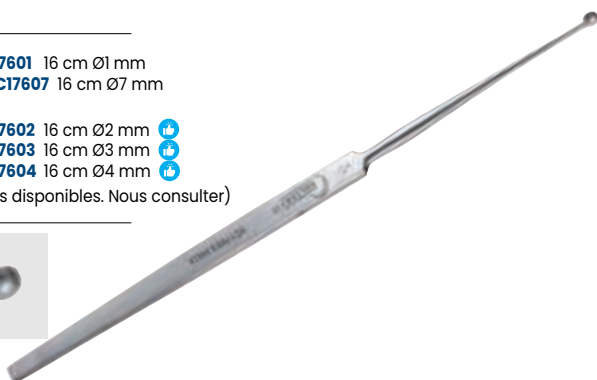

PINCE À TIQUES

Réf. IP54900 Pince à tique [+](#)



GRATTOIR DE VIDAL

Réf. IG15113 13,5 cm Tranchant



GRATTOIR DE BROCK

Réf. IG15014 13,5 cm Mousse



100% in-store : Référence garantie toujours disponible

D'autres références et tailles sont disponibles sur notre site internet.





MANUCURE-PÉDICURE **H** Holtex

LIME À ONGLES

Réf. IL13000



RÂPE 4 USAGES

Réf. IR10200 Pour pédicurie et podologie



COUPE-ONGLES DE POCHE

Réf. IC80000 5,5 cm
Réf. IC80001 8 cm



CISEAUX À ONGLES

Droits

Réf. IC18410 10 cm

Courbes

Réf. IC18510 10 cm



CISEAUX À ONGLES BÉBÉ

Droits

Réf. IC19410 9 cm Bleu

Réf. IC20410 9 cm Rose

Courbes

Réf. IC19510 9 cm Bleu

Réf. IC20510 9 cm Rose



PINCES COUPE-ONGLES

Réf. IP05412 12 cm

Réf. IP05415 15 cm



PINCE À ENVIE

Réf. IP05411 11,5 cm



PINCE COUPE-ONGLES INCARNÉS

Réf. IP05413 13 cm



PINCE COUPE-ONGLES SÉCATEUR

Réf. IP05423 13 cm



D'autres références et tailles sont disponibles sur notre site internet.

100% in-store : Référence garantie toujours disponible



MANUCURE-PÉDICURE Holtex

CURETTES PÉDICURIE BESNIER-LUPUS

Fenêtrée

Réf. **IC64002** 2 mm à Réf. **IC64007** 7 mm

(6 tailles disponibles. Nous consulter)

dont

Réf. **IC64004** 4 mm

Pleine

Réf. **IC63002** 2 mm à Réf. **IC63007** 7 mm

(6 tailles disponibles. Nous consulter)

dont

Réf. **IC63003** 3 mm

Réf. **IC63004** 4 mm



GOUGE MOUSSE REPOUSSE-CHAIR

Réf. **IG16000** 2 mm



GOUGES TRANCHANTES POUR PÉDICURIE

Réf. **IG18015** 1,5 mm x 14 cm

à Réf. **IG18120** 12 mm x 14 cm

(8 tailles disponibles, nous consulter)



DENTAIRE Holtex



DAVIERS ADULTES

Réf. **IDDVAD01** N°1, 16 cm,

pour incisives et canines supérieures

à Réf. **IDDVAD86B** N°86B, 15 cm,

pour molaires inférieures

(26 tailles disponibles. Nous consulter)



DAVIERS ENFANTS

Réf. **IDDVEN03** N° 3, 13 cm, molaires supérieures

à Réf. **IDDVEN51S** N°51S, 13 cm, racines supérieures

(8 tailles disponibles. Nous consulter)



100% in-store : Référence garantie toujours disponible

D'autres références et tailles sont disponibles sur notre site internet.



DENTAIRE Holtex

SONDES RHEIN

Réf. **IDSOND01** Sonde Rhein n°1
 Réf. **IDSOND19** Sonde Rhein n°19
 Réf. **IDSOND23** Sonde Rhein n°23
 Existe également en n°2, 6, 8, 9, 16 et 17.



MIROIRS DENTAIRES

Miroirs (vendus sans manche)

Réf. **IM03201** n°1, dia. 12 mm à Réf. **IM03210** n°10, dia. 30 mm
 10 tailles possibles. Nous consulter*.

Manche (vendu séparément)

Réf. **IM03200** Manche, pour miroir laryngien ou dentaire 



* Les miroirs sont vendus sans manches (cf Réf. IM03200)

SYNDESMOTOMES CHOMPRET

Réf. **IDSYNDC2** Courbe
 Réf. **IDSYNDS4** Dent de sagesse
 Réf. **IDSYNDD1** Droit
 Réf. **IDSYNDF3** Faucille



CISEAUX LISSES À COURONNES

Réf. **IDCXCD11** Droits, 11,5 cm
 Réf. **IDCXCC11** Courbes, 11,5 cm



CISEAUX À COURONNES UNIVERSELS

Réf. **IDCXUC10** Crantés, 10 cm



POSE/ÔTE AGRAFES Holtex



PINCES À POSER/ÔTER LES AGRAFES

• Pincés Michel réutilisables pour poser et/ou ôter les agrafes

Réf. **IP19615** 15 cm Pour poser les agrafes
 Réf. **IP19614** 14 cm Pour ôter les agrafes
 Réf. **IP19616** 13 cm Double usage



D'autres références et tailles sont disponibles sur notre site internet.

100% in-store  : Référence garantie toujours disponible

SCIES À PLÂTRE



SCIE À PLÂTRE OSCILLANTE GOLD

- Livrée avec : 1 lame de scie 50 mm, 1 lame de scie 65 mm, 2 clés
- Refroidissement de moteur par système de circulation d'air
- Contrôle de vitesse de rotation pour un niveau optimal d'oscillation des lames de scies
- Remplacement facile de la lame
- Raccordement électrique 220-240 Volt, 50/60 Hz
- Puissance nominale 250 Watt
- Oscillations ca. 12000 - 21000 min⁻¹
- Catégorie de protection II
- Protection (IP) IP2X

Réf. ZSE405602



LAMES DE SCIE POUR SCIE À PLÂTRE

- Réf. ZSE406101 ø 50 mm pour plâtre naturel
 Réf. ZSE4062 ø 50 mm pour plâtre résine
 Réf. ZSE405801 ø 65 mm pour plâtre naturel
 Réf. ZSE405901 ø 65 mm pour plâtre résine

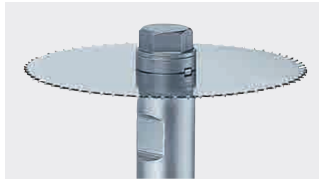

BROSSE CHIRURGICALE H Holtex

BROSSE CHIRURGICALE

- Poils de brosse très résistants permettant d'éliminer les souillures visibles (traces de sang séché, tissus, film de rouille...)
- Nettoyage doux mais efficace des instruments de chirurgie et ongles
- Poils Nylon
- Stérilisation à l'autoclave à 100°C
- Vendues par 12

Réf. DB01201_CCC



GARROT CLIP H Holtex

GARROT CLIP

- Fixation et ouverture rapide - Desserrage progressif

Réf. DT05641



100% in-store : Référence garantie toujours disponible

D'autres références et tailles sont disponibles sur notre site internet.



BISTOURIS ET LAMES Holtex

LAMES DE BISTOURIS



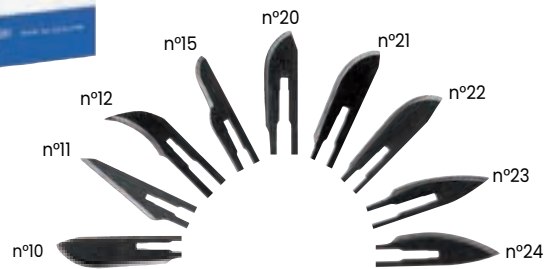

- Usage unique
- **Stériles**
- Boîte de 100 pièces

Réf. CPLAME01	n°10 pour manche n°3
Réf. CPLAME02	n°11 pour manche n°3
Réf. CPLAME03	n°12 pour manche n°3
Réf. CPLAME05	n°15 pour manche n°3
Réf. CPLAME07	n°20 pour manche n°4
Réf. CPLAME08	n°21 pour manche n°4
Réf. CPLAME09	n°22 pour manche n°4
Réf. CPLAME10	n°23 pour manche n°4
Réf. CPLAME11	n°24 pour manche n°4



MANCHES BISTOURIS (INOX AUTOCLAVABLE)

- Non stériles
- Produit unitaire

Réf. ID05403	n°3, long. 12,5 cm	
Réf. ID05404	n°4, long. 13,5 cm	
Réf. ID05413	n°3, long. 21 cm	
Réf. ID05414	n°4, long. 22 cm	



BISTOURIS

- Usage unique
- **Stériles**
- Boîte de 10 pièces

Réf. CPBJET01	n°10
Réf. CPBJET02	n°11
Réf. CPBJET03	n°12
Réf. CPBJET05	n°15
Réf. CPBJET07	n°20
Réf. CPBJET08	n°21
Réf. CPBJET09	n°22
Réf. CPBJET10	n°23
Réf. CPBJET11	n°24



D'autres références et tailles sont disponibles sur notre site internet.

100% in-store  : Référence garantie toujours disponible

CURETTES ET PUNCH À BIOPSIE Holtex

CURETTES DERMATOLOGIQUES STÉRILES

Dispositif médical utilisé dans les interventions de chirurgie légère de peau.

L'anneau à bordure tranchante très effilée permet le prélèvement des tissus et offre une bonne visibilité du champ opératoire. Le manche ergonomique permet une bonne prise en main de l'instrument et assure un geste sûr et précis.

- Muni d'un capuchon pour prévenir tout risque de coupure
- Stérilisation par gamma irradiation 2,5 MEGA-RADS
- Conditionnement en sachet individuel stérile pelable recouvert d'une pellicule transparente
- Manche de couleur bleue
- Longueur du manche : 13 cm
- Boîte de 10
- Prêt à l'emploi
- Conforme aux directives européennes 93/42/CE

Réf. CPCURE01	∅ 2 mm
Réf. CPCURE02	∅ 3 mm
Réf. CPCURE03	∅ 4 mm
Réf. CPCURE04	∅ 5 mm
Réf. CPCURE05	∅ 7 mm



PUNCHS À BIOPSIE DERMIQUE STÉRILES

Dispositif prêt à l'emploi, à usage unique.

Efficace et précis grâce à sa bordure très tranchante en acier inoxydable sans soudure. Le manche cranté assure une bonne préhension de l'instrument. La taille du punch indiquée sur le manche permet une identification aisée.

- Dimensions du manche : L 82 x diamètre 10 mm
- Stérilisation par gamma irradiation supérieure à la norme de 2,5 MEGA-RADS
- Sous emballage individuel stérile pelable recouvert d'une pellicule transparente
- Boîte de 10
- Conforme aux directives européennes 93/42/CE











Réf. CPPUNC02	∅ 1 mm
Réf. CPPUNC01	∅ 1,5 mm
Réf. CPPUNC03	∅ 2 mm
Réf. CPPUNC04	∅ 2,5 mm
Réf. CPPUNC05	∅ 3 mm
Réf. CPPUNC06	∅ 3,5 mm
Réf. CPPUNC07	∅ 4 mm
Réf. CPPUNC08	∅ 5 mm
Réf. CPPUNC09	∅ 6 mm
Réf. CPPUNC10	∅ 7 mm
Réf. CPPUNC11	∅ 8 mm











INOX Holtex

BOÎTES

Réf. AI18084	180 x 80 x 40 mm	
Réf. AI20103	200 x 100 x 30 mm	
Réf. AI20105	200 x 100 x 50 mm	
Réf. AI25105	250 x 100 x 50 mm	
Réf. AD20106	200 X 100 X 60 mm	
Réf. AD25126	250 X 120 X 60 mm	
Réf. AI28146	280 x 140 x 60 mm	
Réf. AI30126	300 x 120 x 60 mm	
Réf. AI35158	350 x 180 x 80 mm	
Réf. AI42188	400 x 200 x 90 mm	
Réf. AI50201	500 x 200 x 120 mm	







PLATEAUX

Réf. AI17112	170 x 110 x 25 mm	
Réf. AI20122	200 x 130 x 25 mm	
Réf. AI22142	220 x 150 x 30 mm	
Réf. AI28153	280 x 180 x 30 mm	
Réf. AI30212	300 x 210 x 40 mm	
Réf. AI37252	350 x 260 x 40 mm	







HARICOTS

Réf. AI16124	160 x 85 x 35 mm	
Réf. AI20124	210 x 115 x 40 mm	
Réf. AI12544	250 x 135 x 40 mm	
Réf. AI28124	300 x 140 x 45 mm	

















CUVETTES

Réf. AI08130	ø 300 mm, h 80 mm, 3,7 l.	
Réf. AI08132	ø 320 mm, h 85 mm, 4 l.	
Réf. AI08136	ø 360 mm, h 85 mm, 6,7 l.	
Réf. AI08140	ø 400 mm, h 100 mm, 8,5 l.	



CUPULES À FOND PLAT

Réf. AI15040	ø 40 mm, 30 ml à bec	
Réf. AI15060	ø 60 mm, 60 ml à bec	
Réf. AI15080	ø 80 mm, 165 ml à bec	
Réf. AI15100	ø 100 mm, 250 ml à bec	
Réf. AI15120	ø 120 mm, 500 ml à bec	
Réf. AI15160	ø 160 mm, 1,2 l. à bec	
Réf. AI15200	ø 200 mm, 1,5 l. à bec	
Réf. AI15220	ø 220 mm, 1,8 l. à bec	
Réf. AI15240	ø 240 mm, 3 l. à bec	
Réf. AI15260	ø 260 mm, 3,5 l. à bec	
Réf. AI99060	ø 60 mm, 70 ml sans bec	
Réf. AI99080	ø 80 mm, 180 ml sans bec	
Réf. AI99100	ø 100 mm, 300 ml sans bec	
Réf. AI99120	ø 120 mm, 450 ml sans bec	
Réf. AI99160	ø 160 mm, 1,15 l. sans bec	



BASSINS DE LIT

• Poids maxi supporté : 90 kg

Réf. AI14830	Bassin de lit pantoufle sans couvercle 480 x 300 mm, 6 l.
Réf. AI13729	Bassin de lit rond 370 x 290 mm, 5 l.
Réf. AI14831	Couvercle inox pour bassin de lit pantoufle



D'autres références et tailles sont disponibles sur notre site internet.

100% in-store  : Référence garantie toujours disponible



INOX Holtex

BOÎTE À COTON

Réf. AI01114 Ø 110 x h 140 mm 



PORTE-PINCES

- Réf. AI11723 Porte-pince à servir Ø 50 x h 220 mm avec couvercle
- Réf. AI11623 Porte-pince à servir Ø 52 x h 200 mm
- Réf. AI11615 Porte-pince Kocher Ø 25 x h 140 mm
- Réf. AI11611 Porte-thermomètre Ø 30 x h 110 mm



ALUMINIUM

BOÎTES GRISES

- Réf. AAT1772 170 x 70 x 20 mm
- Réf. AAT1773 170 x 70 x 30 mm
- Réf. AAT1893 180 x 90 x 30 mm
- Réf. AAT1894 180 x 90 x 40 mm
- Réf. AA21103 210 x 100 x 30 mm
- Réf. AA21105 210 x 100 x 50 mm



BOÎTES COULEURS

- Réf. AC1773_BC 170 x 70 x 30 mm, Azur ■
- Réf. AC1773_B 170 x 70 x 30 mm, Bleu ■
- Réf. AC1773_R 170 x 70 x 30 mm, Rouge ■
- Réf. AC1773_V 170 x 70 x 30 mm, Vert ■
- Réf. AC1773_D 170 x 70 x 30 mm, Doré ■
- Réf. AC1893_BC 180 x 90 x 30 mm, Azur ■
- Réf. AC1893_B 180 x 90 x 30 mm, Bleu ■
- Réf. AC1893_R 180 x 90 x 30 mm, Rouge ■
- Réf. AC1893_V 180 x 90 x 30 mm, Vert ■
- Réf. AC1893_D 180 x 90 x 30 mm, Doré ■
- Réf. AC2113_BC 210 x 100 x 30 mm, Azur ■
- Réf. AC2113_B 210 x 100 x 30 mm, Bleu ■
- Réf. AC2113_R 210 x 100 x 30 mm, Rouge ■
- Réf. AC2113_V 210 x 100 x 30 mm, Vert ■
- Réf. AC2113_D 210 x 100 x 30 mm, Doré ■



PLATEAUX COULEURS

- Réf. AAX201_G 200 x 100 x 20 mm, Gris ■
- Réf. AAX201_A 200 x 100 x 20 mm, Azur ■
- Réf. AAX201_B 200 x 100 x 20 mm, Bleu ■
- Réf. AAX201_R 200 x 100 x 20 mm, Rouge ■
- Réf. AAX201_V 200 x 100 x 20 mm, Vert ■
- Réf. AAX201_D 200 x 100 x 20 mm, Doré ■



100% in-store  : Référence garantie toujours disponible

D'autres références et tailles sont disponibles sur notre site internet.

MOBILIER MÉDICAL



INFORMATION	
HOLTEX et le mobilier médical	113
Cabinets médicaux	
Inox	114
Epoxy	115
Packages Maisons de Santé	116
Divans classiques	
Inox	118
Epoxy	118
Fauteuil de prélèvement	118
Divans d'examen électriques	119
Divan gynécologique	119
Tabourets	120
Marchepieds	
Inox	120
Epoxy	120
Avec rampe	120
Paravents	121
Pied à sérum	121
Poubelle à pédale	121
Table de mayo	121
Guéridons	122
Lampe d'examen LED	124
Négatoscopes	125



LE RÉFLEXE HOLTEX :

**Appuyez-vous
sur le bon mobilier !**



SCANNEZ
POUR DÉCOUVRIR



LA GAMME MOBILIER
HOLTEX

 **Holtex**

Adoptez le réflexe



Avec la gamme mobilier médical qui sera toujours au rendez-vous !

Depuis 1986, Holtex conçoit et crée le mobilier des professionnels de santé et équipe les cabinets des infirmières en France comme à l'étranger.

Divans, tabourets, guéridons, lampes, marchepieds, paravents, armoires, négatoscopes...

SELLERIE DE QUALITÉ

Des rembourrages divans et tabourets en mousse très haute densité (30kg/m³), ép. 5 cm et recouverts de tissus plastifiés lavables ignifugés (MI).



GARANTIE 2 ANS !

Le Mobilier HOLTEX fait l'objet de contrôles qualité rigoureux, permettant de vous garantir leur remplacement ou leur réparation en cas de défectuosité avérée durant leur période de garantie.



ACIER INOXYDABLE ET RECYCLABLE

L'acier inox AISI 304 utilisé pour le mobilier Holtex est solide, durable et recyclable. Son alliage nickel-chrome lui confère une excellente résistance à la corrosion et à l'oxydation et le rend « recyclable à l'infini ».



LA PREUVE EN IMAGE : Holtex – un mobilier facile à monter

Retrouvez sur notre chaîne YouTube et sur notre site web, les vidéos tutoriels pour guider les professionnels de santé dans le montage FACILE de notre mobilier.



SCANNEZ POUR VOIR LES VIDÉOS





CABINET COMPLET INOX

Ensemble de mobilier (noir ou lavande), composé de :

- **1 divan** inox coloris noir (ref OSA003_N) à système de montage rapide (page 118)
- **1 tabouret** coloris noir (ref OS007_N) à 5 roulettes pivotantes (page 119)
- **1 marche pied** 1 marche (ref OS0051) ou 2 marches (ref OS0050) (page 120)

- Réf. OSKIT001** Ensemble cabinet inox noir (2 marches), livré en 1 seul carton
Réf. OCABREV2_N Ensemble cabinet inox noir (2 marches), livré en 3 cartons
Réf. OCABREV2_L Ensemble cabinet inox lavande (2 marches), livré en 3 cartons
Réf. OCABREV3_N Ensemble cabinet inox noir (1 marche), livré en 3 cartons
Réf. OCABREV3_L Ensemble cabinet inox lavande (1 marche), livré en 3 cartons



INOX OU ÉPOXY ?

Quelle différence ?

Epoxy : le choix économique. L'acier est simplement recouvert d'une résine pour retarder sa corrosion.
Inox : c'est l'acier modifié pour devenir complètement INOXYDABLE, il ne rouille pas.

Et le saviez-vous ?

Aujourd'hui, plus de 90 % de l'inox est fabriqué à partir d'acier recyclé, c'est bien pour l'environnement !



CABINET COMPLET ÉPOXY

Ensemble composé de :

- 1 divan coloris noir (ref OSA003E_N)
- 1 tabouret (OS0007_N)
- 1 marche pied 1 marche ou 2 marches (OS0051E ou OS0052E)

Réf. OSKIT002 Ensemble époxy, divan d'examen noir, tabouret et marche pied 1 marche (livré en un seul carton)

Réf. OCABREV2E_N Ensemble époxy, divan d'examen noir, tabouret et marche pied 2 marches (livré en 3 cartons)



NOUVEAU

UNE MARCHÉ EN PLUS POUR LE MÊME PRIX !

Le Kit noir, en Epoxy, 3 pièces, livré en 1 seul carton (divan + tabouret + marche pied), prend de la hauteur et sans changer de prix, grâce à un marche pied à 2 marches au lieu d'une seule.



CABINET ÉPOXY

Ensemble composé de :

- 1 divan coloris noir (ref OSA003E_N)
- 1 marche pied 1 marche (OS0051E)



Pratique : livré en un seul carton

Réf. OSKIT003 Ensemble époxy, divan d'examen noir et marche pied 1 marche





CABINETS MÉDICAUX

PACKS « MAISONS DE SANTÉ »

LE SAVIEZ-VOUS ?



De plus en plus de Maisons de Santé et Cabinets de groupe en France.

La France investit pour faire reculer les déserts médicaux et soulager des structures hospitalières : Les maisons de santé pluriprofessionnelles (MSP), les centres de santé, ou cabinets "de groupe" se multiplient.

Fin 2021, on comptait 2 018 maisons de santé et 522 centres de santé en France. Et l'objectif annoncé sur le site du gouvernement(*), est de 2700 fin 2022. On peut en espérer davantage encore, car ces créations de maisons de santé répondent aussi à une demande des médecins. « ... On estime que 65 % des médecins travaillent en groupe et 20 à 25 % en maisons de santé. » Et cette volonté de regroupement se retrouve beaucoup dans les jeunes générations. « Sur les médecins qui s'installent, plus de 80 % choisissent les maisons de santé. » (J. Mousquès, économiste et directeur de recherches à l'IRDES pour 20 MINUTES, publié le 11/03/22).

2 Packages clé en main :

- > Pour s'installer rapidement, en une seule livraison, avec possibilité de Drop Shipping
- > Un seul fournisseur pour vous et votre client
- > Un prix plus intéressant en Package qu'à l'unité

UN PACKAGE MOBILIER avec :

- 1 Kit Cabinet Holtex INOX : Divan noir + Tabouret + Marchepied 2 marches
- 1 Guéridon, inox, 60 x 40 x 80 cm, 2 plateaux avec galeries amovibles
- 1 Poubelle à pédale, inox, 20 litres - Holtex
- Et 1 Lampe d'examen blanche Holtex LED 3W avec Pied à roulettes métal

Réf. **OPACKMDS01** Package Maison de Santé Mobilier



+ NOUVEAUX

UN PACKAGE MONITEUR + ECG avec :

- 1 ECG Cardiomate 6 pistes - Spengler
- 10 Rouleaux de papier 110mm x 20M pour ECG
- 1 Station de diagnostic NC3 PNI + SPO2 - Comen
- 1 Socle à roulette avec panier pour Comen NC3 & NC5

Réf. **DPACKMDS01** Package Maison de Santé Moniteur + ECG



Packs d'installation Maisons de santé et cabinets de groupe

**PERSONNALISEZ
VOTRE PACKAGE !**

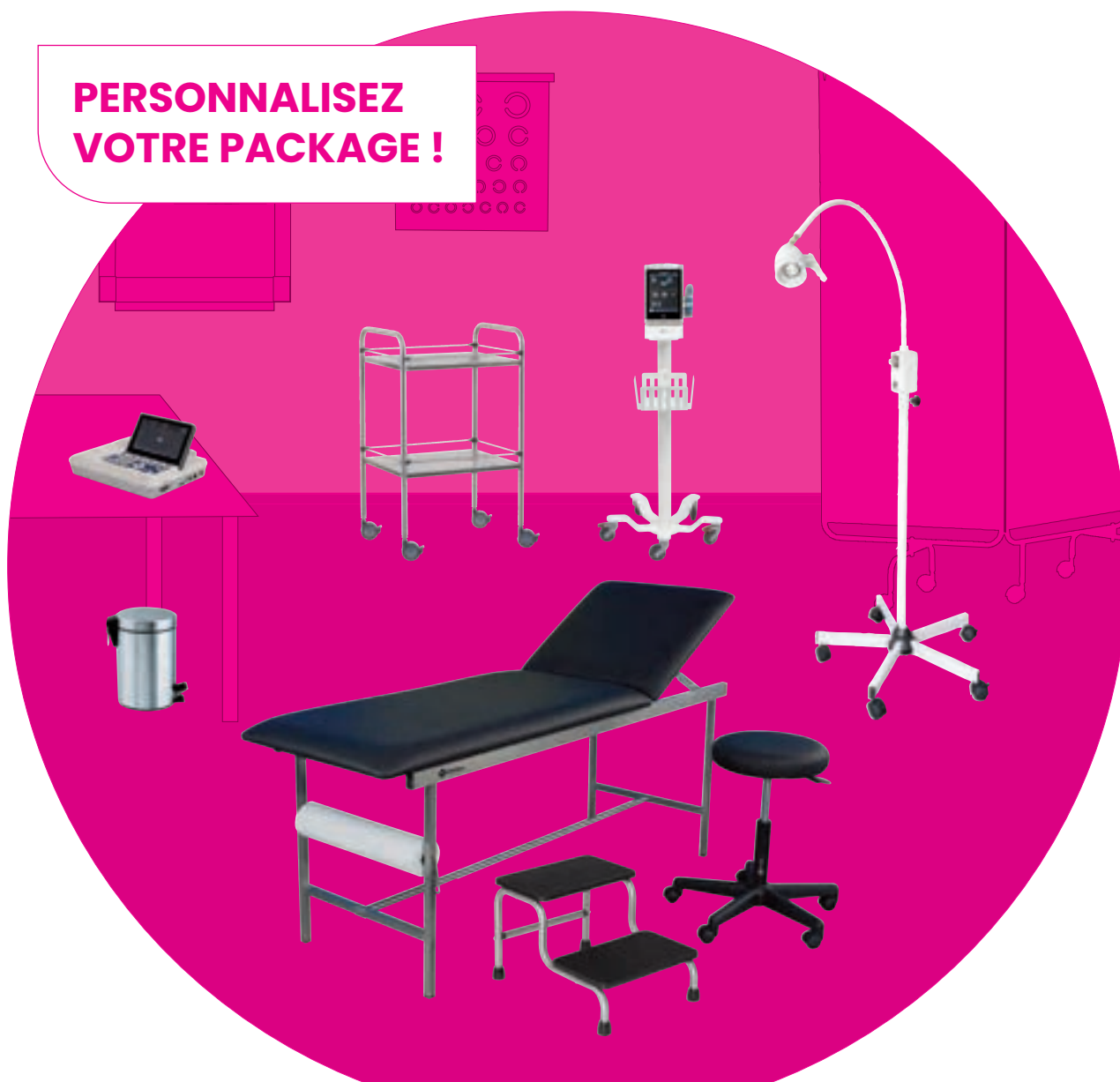

Il vous manque des éléments indispensables ?
Vous souhaitez modifier ces packages ?
Contactez votre commercial : **info@gsh-med.fr**



DIVANS CLASSIQUES Holtex

DIVAN D'EXAMEN INOX

- Système de montage rapide
- En acier inoxydable
- Tête réglable avec crémaillère automatique
- Matelas en simili cuir ignifugé
- Charge maximum : 150 kg
- Porte rouleau amovible
- Coloris : noir ou lavande

Réf. OSA003_N Noir
Réf. OSA003_L Bleu lavande

EN OPTION

- Réf. OSA0047 Talonnières, étriers (sans étaux), la paire
Réf. OSA0041 Porte jambes sans étaux (la paire)
Réf. OSA0044 Étaux de fixation (la paire)



**BEST
SELLER**

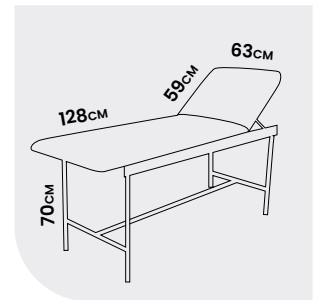

DIVAN D'EXAMEN EPOXY

- Structure identique du divan inox mais en acier laqué époxy blanc

Réf. OSA003E_N Divan d'examen époxy, noir



FAUTEUIL DE PRÉLÈVEMENT

- En 3 parties, avec gouttières
- Ajustement manuel du dossier (0 à 85° / ± 5°) et jambière (0 à 90° / ± 5°)
- Position de Trendelenburg réglable électriquement
- Sellerie bleue en simili cuir de bonne densité 35kg/cm², non-feu classée M1, épaisseur 8 cm, facile à nettoyer
- Equipé d'une paire de gouttières prise de sang réglables à 360°
- Piètement acier peint époxy
- Tête ergonomique amovible
- Charge maximum : 180 kg
- Coloris : Bleu marine
- Existe également en version non électrique

Réf. ONFAUP02 Fauteuil de prélèvement, 3 parties



DISPONIBLE
4^e TRIMESTRE 2024



SUR COMMANDE 



DIVANS ÉLECTRIQUES



DIVAN D'EXAMEN ÉLECTRIQUE ROYE

- Piètement en ciseaux
- Structure en acier époxy blanc
- Carter de protection au niveau du piètement
- Dossier réglable par vérin à gaz (commande bilatérale)
- Porte-rouleau et commande au pied
- Moteur classe II
- Charge maximum : 220 kg
- L. 2000 × l. 670 × H. 560/960 mm



Les divans Vog sont expédiés sous 48h. Livraison franco de port en France métropolitaine

Réf. OV002_N Divan Roye, noir



DIVAN D'EXAMEN ÉLECTRIQUE CAIX

- Piètement bras articulés
- Charge max : 220kg en dynamique, 400kg en statique
- Produit livré assemblé, avec un porte-rouleau
- Niveau de protection des moteurs électriques classe II
- Niveau d'étanchéité de la télécommande IP 66
- L. 2000 × l. 670 × H. 510/910 mm

- Réf. OV003_B Divan Caix, bleu
- Réf. OV004_B Divan Caix, bleu avec roulettes escamotables
- Réf. OV0011 Etriers en inox avec douilles coulissantes
- Réf. OV0012 Etriers en mousse de polyuréthane avec douilles coulissantes
- Réf. OV0013 Etriers en inox
- Réf. OV0014 Etriers en mousse de polyuréthane
- Réf. OV0015 Douilles coulissantes pour étriers





TABOURETS Holtex

TABOURETS BASE PLASTIQUE

- 5 branches ø 58 cm
- 5 roulettes pivotantes à clipser
- 1 piston gaz hauteur variable mini 53 cm/maxi 70 cm
- Charge : 150 kg / ø 43 cm
- Tabourets assortis aux divans OSA003

Réf. OS007_N Noir

Réf. OS007_L Bleu lavande



MARCHEPIEDS Holtex

MARCHEPIED INOX

- Structure en tube d'acier inoxydable
- Marche(s) antidérapante(s), dim. : 24,5 x 40 cm
- Charge maximum : 150 kg

Réf. OS0051 1 marche, hauteur 22 cm

Réf. OS0050 2 marches, hauteur 34 cm

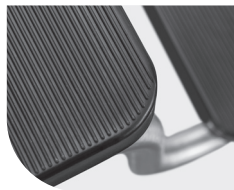

BEST SELLER

MARCHEPIED AVEC RAMPE INOX

- Structure en acier inoxydable
- Marches antidérapantes
- Charge maximum : 150 kg
- Rampe fixée à gauche
- Hauteur totale 107 cm

Réf. OSA0053 Marchepied avec rampe inox



Spécial phlébologie



MARCHEPIED ÉPOXY

- Structure en acier laqué époxy blanc
- Marche(s) antidérapante(s)
- Charge maximum : 150 kg

Réf. OS0051E 1 marche

Réf. OS0052E 2 marches



CABINETS MÉDICAUX

PARAVENTS

Inox avec rideaux tendus blancs.

- Panneaux (155 x 61 cm) avec roulettes non dissociables sans frein
- Châssis en acier inoxydable
- Rideaux en plastique lavables ignifugés M3
- Roulettes doubles ø 60 mm
- Hauteur : 175 cm

Réf. OS0062 Inox, 2 panneaux

Réf. OS0063 Inox, 3 panneaux

Réf. OS0064 Inox, 4 panneaux



PIED À SÉRUM

PIED À SÉRUM

- Structure en **acier inoxydable**
- **Piètement en plastique noir** à 5 branches
- 5 roulettes doubles très stables sans frein
- Hauteur réglable de 120 cm à 215 cm
- Charge max. par crochet : 2 kg
- Avec supports 2 et 4 crochets en inox
- Livré en 2 parties : tube et tige / pied à roulettes

Réf. OSA0084C Pied à sérum inox



POUBELLE

POUBELLE À PÉDALE

- En acier inoxydable
- Hauteur fermée : 43 cm
- Hauteur couvercle ouvert : 74 cm
- Diamètre extérieur : 29 cm
- Seau intérieur amovible en plastique

Réf. OSA0101 Poubelle 20 litres



TABLE DE MAYO

TABLE DE MAYO

- Structure en acier inoxydable
- Entièrement démontable
- 4 roulettes doubles ø : 55 mm avec freins
- Tige en inox, hauteur réglable de 79 à 128 cm
- Plateau amovible (56,5 x 43,5 cm) en acier inoxydable

Réf. OSA0120 Table de Mayo





GUÉRIDONS INOX

- Structure tube rond en acier inoxydable amagnétique pour une meilleure prise en main
- Plateaux en inox
- Galeries amovibles
- Accessoires poubelles
- Roues caoutchouc silencieuses
- Charge admissible : 80 kg
- Diamètre roue : 75 mm avec freins



		DIMENSIONS	POIDS	CHARGE MAX.	NBRE DE PLATEAUX
OSA6040		60 x 40 x 80 cm	8,6 kg	80 kg	2 plateaux
OSA7050		70 x 50 x 80 cm	11,5 kg	80 kg	
OSA9060		90 x 55 x 80 cm	13,6 kg	80 kg	
OSA6041		60 x 40 x 80 cm	12,2 kg	80 kg	3 plateaux
OSA7051		70 x 50 x 80 cm	15,6 kg	80 kg	
OSA6042		60 x 40 x 80 cm	12,4 kg	80 kg	2 plateaux
OSA7052		70 x 50 x 80 cm	15,8 kg	80 kg	

GUÉRIDONS

GUÉRIDONS PLASTIQUE

- Légers, maniables et très robustes
- 4 roulettes pivotantes PVC
- Couleur : gris clair



		DIMENSIONS	POIDS	CHARGE MAX.	NBRE DE PLATEAUX
OM614501		80 x 48 x H95 cm avec poignées (Plateau : 61,5 x 45 cm) Ø roulettes : 100 mm dont 2 à freins	8,5 kg	180 kg par chariot et 80 kg par niveau	2 plateaux
OM483601		48,5 x 36,5 x H72 cm sans poignée (Plateau : 48 x 36,5 cm) Ø roulettes : 75 mm dont 2 à freins	4 kg	100 kg par chariot et 60 kg par niveau	
OM614502		80 x 48 x H100 cm avec poignées (Plateau : 61,5 x 43,5 cm) Ø roulettes : 100 mm dont 2 à freins	14,9 kg	180 kg par chariot et 80 kg par niveau	3 plateaux
OM483602		48,5 x 36,5 x H80 cm sans poignée (Plateau : 48 x 36 cm) Ø roulettes : 75 mm dont 2 à freins	4 kg	100 kg par chariot et 60 kg par niveau	



LAMPES D'EXAMEN LED

Idéale pour les cabinets de médecin et petite chirurgie.

- **Technologie LED sans Infrarouge** : réduit la sensation de chaleur pour le patient et le médecin et économise l'énergie
- **Positionnement et longue portée** avec bras flexible qui évite ainsi les angles morts
- **Socle** métal 5 branches à roulettes de 3,35 kg
- **Excellente** stabilité
- **Variateur** situé sur le boîtier de contrôle
- **Interrupteur** ingénieusement placé sur la tête de lampe
- **Champ d'application** : examen de près, au-dessus du lit, soins intensifs, salles de réveil, dermatologie, soins aux personnes âgées, gynécologie, ophtalmologie, ORL, petite chirurgie...
- **Éclairage** «lumière du jour» pour un rendu plus fidèle des couleurs des tissus
 - Intensité d'éclairage : D = 30 cm 80 000 Lux, D = 50 cm 35 000 Lux
 - Température de couleur : 5000-6000K
 - Durée de vie moyenne des LED : supérieure à 35 000 heures
 - Puissance absorbée : 85-265V 50/60Hz
- Type d'extension : col de cygne de 76 cm
- Hauteur de la tige : 71 cm

Réf. OSLAMP01 Lampe d'examen noire LED 3W

Réf. OSLAMP02 Lampe d'examen blanche LED 3W

Réf. OSFIXA01 Fixation murale noire pour Lampe d'examen LED 3W

Réf. OSPINC01 Étau/pince bureau en métal pour Lampe d'examen LED 3W

Réf. OSPINC02 Pince rail en métal pour Lampe d'examen LED 3W



OSFIXA01



OSPINC02



OSPINC01



OSLAMP02



OSLAMP01

**BEST
SELLER**

NÉGATOSCOPES STANDARDS

- Structure de l'écran (10 cm d'épaisseur) et corps en alliage d'aluminium haute résistance
- Écran en polymère méthacrylique
- Avec système de fixation radio simple, et sans conséquence pour les radios
- Se pose sur un meuble ou se fixe au mur
- Voltage/ Fréquence : 220V/ 50-60Hz
- Luminance : 2 000 cd/m²

Réf. OTA1001 1 plage, dim. écran (cm) 36 x 43,5,
dim. extérieures (cm) 44 x 56 x 10

Réf. OTA1002 2 plages, dim. écran (cm) 72 x 43,5,
dim. extérieures (cm) 80 x 56 x 10

Réf. OTA1003 3 plages, dim. écran (cm) 108 x 43,5,
dim. extérieures (cm) 116 x 56 x 10



OTA1003



OTA1002



OTA1001

NÉGATOSCOPES EXTRA-PLATS

- Structure de l'écran (2,4 cm d'épaisseur) et corps en alliage d'aluminium haute résistance
- Écran en polymère méthacrylique
- Avec système de fixation radio simple, et sans conséquence pour les radios.
- Se pose sur un meuble ou se fixe au mur
- Voltage/ Fréquence : 220V/ 30-100Hz
- Luminance : 4 000 cd/m²

Réf. OTA1101 1 plage, dim. écran (cm) 36 x 43,5,
dim. extérieures (cm) 47 x 54,5 x 2,4

Réf. OTA1102 2 plages, dim. écran (cm) 74 x 43,5,
dim. extérieures (cm) 85 x 54,5 x 2,4



OTA1101



OTA1102

POIDS ET MESURES



Pèse-personne mécanique 128

Pèse-bébé électronique 128

INFORMATION

Choisir une balance médicale 129

Pesée médicale

Pèse-bébés 130

Pèse-personnes 130

Fauteuils pèse-personnes 133

Plateformes de pesée 134

Plateforme pour animaux 135

Dynamomètres 135

Balance de laboratoire 135





PÈSE-PERSONNE MÉCANIQUE Holtex

PÈSE-PERSONNE MÉCANIQUE APPALACHES 200

Très grande portée (200 kg) et grand écran

- Structure métallique robuste et stable
- Graduation de 1 kg
- Grand écran, ø 19 cm, pour une lecture facile
- Grand plateau avec tapis antidérapant
- Dimensions du pèse-personne : 46,4 x 33,51 x 11 cm
- Fonctionne sans batterie : économique et protège l'environnement
- Une petite molette centrale sous le cadran pour vérifier le calibrage à zéro

Réf. EHAPPA200 Pèse-personne mécanique Appalaches 200



PÈSE-BÉBÉ ÉLECTRONIQUE Holtex

PÈSE-BÉBÉ ANDINE 3

Pèse-bébé et enfant 4 en 1 : permet de peser et mesurer les bébés avec un plateau amovible ou de peser et mesurer les jeunes enfants de 30 à 160 cm sans le plateau.

- 3 modes de pesée : mode classique, absorption de lait et poids maman + bébé
- Grande capacité : 100 kg
- Plateau de pesée pour les nourrissons (600(L) x 326(l) x 91(H) mm)
- 4 touches tactiles dont la fonction de maintien manuel (Hold)
- 4 pieds antidérapants
- Facile à nettoyer
- Conversion d'unités possible en kg/lb et cm/ft
- Grand écran LCD (79 x 28 mm) avec rétro-éclairage bleu
- Alimentation : 3 piles AAA 1,5V (fournies)
- En option : sac de transport noir

Réf. EHANDI3 Pèse-bébé et enfant électronique Andine 3

Réf. EHANDI3S Andine 3 avec sac de transport



Choisir une balance médicale



LES APPAREILS DE PESÉE MÉDICALE

Ils sont destinés aux établissements de santé comme les résidences du troisième âge, les maisons de retraite médicalisées ou encore les centres de rééducation.

Outre la fiabilité, la précision et la qualité, ces outils de travail doivent aussi être synonymes de confort pour les patients et de praticité d'usage pour les professionnels.

GSH A CHOISI LA SOCIÉTÉ **KERN**

C'est le spécialiste en matière de pesée de haute précision (industries, laboratoires, étalonnage DKD) certifié ISO 9001:2008.

Entreprise familiale de taille moyenne, basée en Allemagne, la marque KERN bénéficie d'une expérience ancienne et probante : sa force, des balances durables et peu compliquées.



BON À SAVOIR

QUE SIGNIFIE UNE BALANCE HOMOLOGUÉE CLASSE DE PRÉCISION DE PESÉE MÉDICALE III ?

En France, tout instrument de pesage utilisé pour une **application médicale doit être soumis à une vérification périodique** par un organisme agréé.

Il existe quatre classes de précision, les pèse-personnes médicaux homologués sont affectés à la classe d'étalonnage III.

Ces pèse-personnes seront identifiés par la présence d'une vignette verte avec une validité d'un an à compter de la date d'acquisition.

Il relève de la responsabilité de l'acquéreur de s'assurer de l'exactitude, du bon entretien et du bon fonctionnement de l'état de l'instrument ainsi que de son état réglementaire et de sa bonne utilisation.

Toutes les informations relatives au contrôle en service et aux réparations effectuées par les organismes notifiés seront à renseigner dans le carnet de métrologie fourni avec l'appareil.



PÈSE-BÉBÉS **KERN**

PÈSE-BÉBÉ MBC

Pèse-bébé avec surface de pesée amovible, avec ou sans toise (15 ou 20 kg)

- Surface de pesée amovible
- Fonction « Data Hold » : maintien de l'affichage du poids
- Fonctionnement sur piles (6 x 1,5 AA, non fournies) ou sur secteur (bloc d'alimentation fourni) ou en option avec le pack batteries rechargeables
- Écran LCD avec rétroéclairage
- Dimensions surface de pesée (L x P) 600 x 280 x 55 mm
- Dimensions plateau (L x T) 250 x 250 mm
- **Homologable en classe III**
- **Conforme à la réglementation européenne en vigueur**

 **Homologué en classe de précision de pesée médicale III**

- Réf. EKMB01** Pèse-bébé Portée 15 kg, pas de 0,002 kg jusqu'à 6 kg et 0,005 jusqu'à 15 kg
- Réf. EKMB02** Pèse-bébé Portée 20 kg, pas de 0,01 kg
- Réf. EKMB06** Pèse-bébé EKMB01 avec toise
- Réf. EKMB07** Pèse-bébé EKMB02 avec toise
- Réf. EKMB01_CIII** Pèse-bébé EKMB01 homologué en classe III médicale
- Réf. EKMB02_CIII** Pèse-bébé EKMB02 homologué en classe III médicale
- Réf. EKMB06-CIII** Pèse-bébé EKMB01 avec toise homologué en classe III médicale
- Réf. EKMB07-CIII** Pèse-bébé EKMB02 avec toise homologué en classe III médicale
- Réf. EKMB04** Sacoche de transport pour MBC
- Réf. EKMB08** Pack de batteries rechargeables (option)
- Réf. EKACCEII** Transformateur secteur pour Kern MBC, MCC, MPE



PÈSE-PERSONNES **KERN**

PÈSE-PERSONNE MGD

Pèse personne avec plateau en verre robuste 180kg/250kg

- Surface élégante, facile à nettoyer
- Stable et anti-dérapant
- Grande simplicité d'utilisation : Toucher, monter dessus et lire le poids.
- Fonction Auto-Off intégrée pour économiser la batterie.
- Conversion possible entre kg et lb
- Grand écran LCD contrasté pour faciliter la lecture
- Dimension surface de pesée : 300x300 mm
- Dimensions : 300x300x19 mm (180kg)
380x330x27 mm (250kg)

- Réf. EKMGD01** Pèse-personne MGD (180kg)
- Réf. EKMGD02** Pèse-personne MGD-L (250kg)

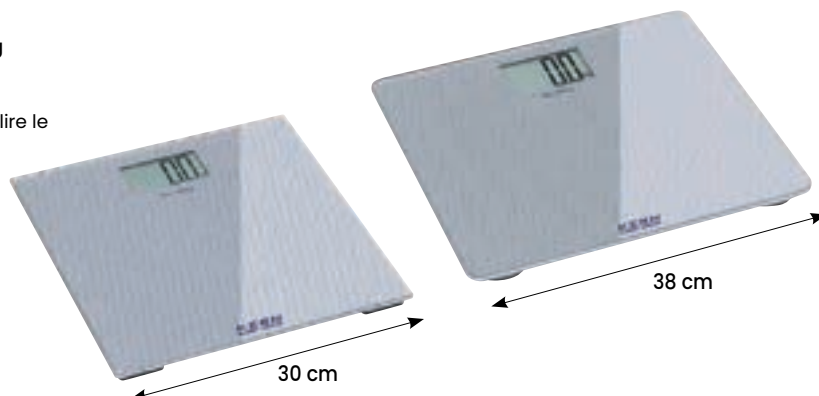

Le pack de batteries EKMB08 convient pour les numéros de série WF1434431 et supérieurs - EKMB05 convient pour les numéros de série WF1434430 et inférieurs.

Remarque : Pour tout appareil de mesure nécessitant une homologation de classe III médicale, les accessoires sont à commander en même temps que celui-ci afin que l'homologation puisse être valide.

PÈSE-PERSONNES **KERN**

PÈSE-PERSONNE MPD/MPD EM

Pèse-personne sur secteur robuste pour une utilisation quotidienne en milieu professionnel (250 kg)

- Facile à nettoyer. Stable et antidérapant
- Grand écran LCD avec rétroéclairage
- Grande simplicité d'utilisation : effleurer la balance avec le pied pour la mettre sous tension
- Dimensions balance (L x P x H) 365 x 490 x 120 mm
- Graduation 0,1 kg
- Fonctionnement sur piles (6 x AA fournies) ou sur secteur (bloc d'alimentation fourni) ou en option avec le pack batteries rechargeables
- **Homologable en classe III**
- **Conforme à la réglementation européenne en vigueur**
- Existe dans une seconde version au prix particulièrement attractif - sans adaptateur secteur et sans rétro-éclairage (EKMPD_M01)

Réf. EKMPD01	Pèse-personne MPD
Réf. EKMPD01_CIII	Pèse-personne EKMPD01 homologué en classe III médicale
Réf. EKMPD_M01	Pèse-personne MPD EM - Grad 0,2 kg
Réf. EKMPD_M01_CIII	Pèse-personne EKMPD_M01 homologué en classe III médicale
Réf. EKMB08	Pack de batteries rechargeables (option)
Réf. EKACCE46	Bloc d'alimentation



Homologué en classe de précision de pesée médicale III



BEST SELLER

PÈSE-PERSONNE MPE

Pèse-personne avec affichage double sur le dessus et à l'arrière de la balance (250 kg)

- Plateau en acier stable à surface antidérapante
- Fonction IMC
- Fonction « Data Hold » : maintien de l'affichage du poids
- Fonction « mère et enfant » : la mère et le bébé peuvent être pesés ensemble
- Écran LCD avec rétroéclairage
- Toise télescopique intégrée dans la colonne (mesure : 88 à 220 cm) pour EKMP02 et 02_CIII
- Dimensions totales (colonne incluse) LxPxH 365 x 570 x 2134 mm
- Graduation 0,1 kg
- Fonctionnement sur piles (6 x 1,5 V AA fournies) ou sur secteur (bloc d'alimentation fourni) ou en option avec le pack batteries rechargeables
- **Homologable en classe III**
- **Conforme à la réglementation européenne en vigueur**

Réf. EKMP01	Pèse-personne EKMP01
Réf. EKMP02	Modèle avec toise télescopique intégrée dans la colonne
Réf. EKMP01-CIII	Pèse-personne EKMP01 homologué en classe III médicale
Réf. EKMP02-CIII	Pèse-personne EKMP02 homologué en classe III médicale
Réf. EKCF01	Câble de connexion de matériel extérieur
Réf. EKMB08	Pack de batteries rechargeables (option)
Réf. EKMP04	Housse de protection de l'afficheur
Réf. EKACCE46	Bloc d'alimentation



Homologué en classe de précision de pesée médicale III



EKMP02

BEST SELLER

Le pack de batteries EKMB08 convient pour les numéros de série WF1434431 et supérieurs - EKMB05 convient pour les numéros de série WF1434430 et inférieurs.

Remarque : Pour tout appareil de mesure nécessitant une homologation de classe III médicale, les accessoires sont à commander en même temps que celui-ci afin que l'homologation puisse être valide.



PÈSE-PERSONNES **KERN**

PÈSE-PERSONNE MPC

Pèse-personne avec afficheur déporté qui peut être fixé au mur (250 kg)

- Facile à nettoyer. Stable et antidérapant
- Fonction IMC + Fonction « Data Hold » : maintien de l'affichage du poids
- Fonction « mère et enfant » : la mère et le bébé peuvent être pesés ensemble
- Filtrage des vibrations : idéal pour les patients agités
- Écran LCD avec rétroéclairage
- Dimensions (LxPxH) 200 x 128 x 55
- Pas de graduation 0,1 kg
- Fonctionnement sur piles (6 x 1,5 V AA fournies) ou sur secteur (bloc d'alimentation fourni) ou en option avec le pack batteries rechargeables
- **Homologable en classe III**
- **Conforme à la réglementation européenne en vigueur**

Réf. EK MPC01	Pèse-personne MPC
Réf. EK MPC02-CMIII	Pèse-personne MPC-L homologué en classe III médicale
Réf. EK MB08	Pack de batteries rechargeables (option)
Réf. EK ACCE46	Bloc d'alimentation



Homologué en classe de précision de pesée médicale III

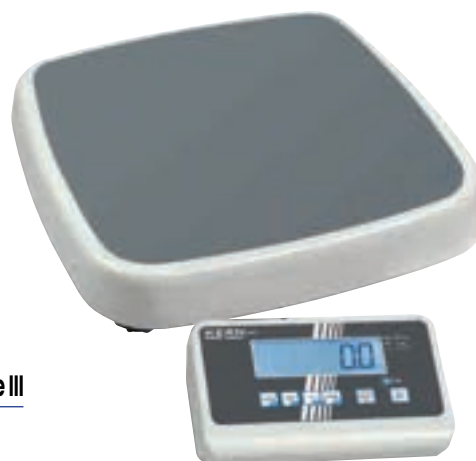

Afficheur déporté



PÈSE-PERSONNE MPC-L

Pèse-personne avec afficheur déporté qui peut être fixé au mur (300kg)

- Convient particulièrement pour peser les patients en surpoids
- Facile à nettoyer. Modèle robuste, stable et antidérapant
- Fonction IMC + Fonction Data Hold : maintien de l'affichage du poids
- Fonction « mère et enfant » : la mère et le bébé peuvent être pesés ensemble
- Écran LCD avec rétroéclairage
- Dimension (LxPxH) : 400 mm x 500 mm x 120 mm
- Fonctionnement sur piles (6 x 1,5 V AA fournies) ou sur secteur (bloc d'alimentation fourni)
- **Homologable en classe III**
- **Conforme à la réglementation européenne en vigueur**

Réf. EK MPC02	Pèse-personne MPC-L
Réf. EK MPC02-CMIII	Pèse-personne MPC-L homologué en classe III médicale
Réf. EK MB08	Pack de batteries rechargeables (option)
Réf. EK ACCE46	Bloc d'alimentation



Afficheur déporté

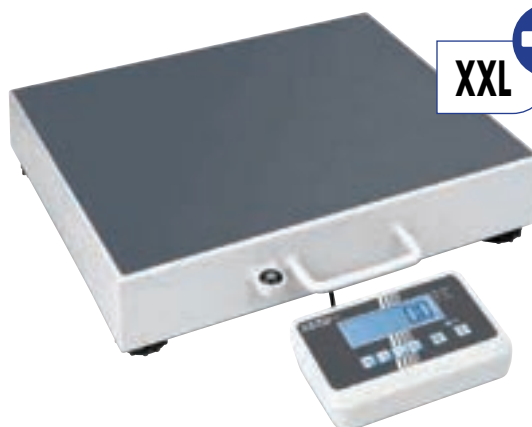

XXL



Homologué en classe de précision de pesée médicale III



Le pack de batteries EKMB08 convient pour les numéros de série WF1434431 et supérieurs - EKMB05 convient pour les numéros de série WF1434430 et inférieurs.

Remarque : Pour tout appareil de mesure nécessitant une homologation de classe III médicale, les accessoires sont à commander en même temps que celui-ci afin que l'homologation puisse être valide.

FAUTEUILS PÈSE-PERSONNES **KERN**

FAUTEUIL PÈSE-PERSONNE MCC

Fauteuil pèse-personne ergonomique (250 kg)

- 4 roues - dont 2 à l'arrière, dirigeables avec freins
- Accoudoirs rabattables
- N'est pas destiné à être utilisé pour le transport de personnes
- Fonction IMC
- Fonction « Data Hold » : maintien de l'affichage du poids
- Écran LCD avec rétroéclairage
- Dimensions balance (L x P x H) 625 x 990 x 985 mm
- Graduation 0.1 kg
- Fonctionnement sur accumulateur ou sur secteur (bloc d'alimentation fourni) ou en option avec le pack batteries rechargeables
- **Homologable en classe III**
- **Conforme à la réglementation européenne en vigueur**

- Réf. **EKMCC01** Fauteuil pèse-personne MCC
 Réf. **EKMCC01-CIII** Fauteuil pèse-personne MCC homologué en classe III médicale
 Réf. **EKACCE11** Transformateur secteur pour Kern MBC, MCC, MPE
 Réf. **EKMBC08** Pack batterie rechargeable (option)



 **Homologué en classe de précision de pesée médicale III**



**BEST
SELLER**

FAUTEUIL PÈSE-PERSONNE MCB

Fauteuil pèse-personne mobile (300 kg)

- 4 roues - avec frein d'immobilisation à chaque roue
- Accoudoirs rabattables
- N'est pas destiné à être utilisé pour le transport de personnes
- Fonction IMC
- Fonction « Data Hold » : maintien de l'affichage du poids
- Dimensions balance (L x P x H) 600 x 850 x 960 mm
- Graduation 0.1 kg
- Fonctionnement sur piles (6 x 1,5 V AA fournies) ou sur secteur (bloc d'alimentation fourni) ou en option avec le pack batteries rechargeables
- **Homologable en classe III**
- **Conforme à la réglementation européenne en vigueur**

- Réf. **EKMCB01** Fauteuil MCB
 Réf. **EKMCB01-CIII** Fauteuil EKMCB01 homologué en classe III médicale
 Réf. **EKEOB04** Housse de protection de l'afficheur
 Réf. **EKFOB01** Pack de batteries rechargeables (option)



 **Homologué en classe de précision de pesée médicale III**



Le pack de batteries EKMB08 convient pour les numéros de série WF1434431 et supérieurs - EKMB05 convient pour les numéros de série WF1434430 et inférieur.

Remarque : Pour tout appareil de mesure nécessitant une homologation de classe III médicale, les accessoires sont à commander en même temps que celui-ci afin que l'homologation puisse être valide.



PLATEFORMES DE PESÉE **KERN**

PLATEFORME DE PESÉE MWA

Plateforme de pesée pour fauteuil roulant avec rampes intégrées pour un accès aisé (300kg)

- Fonction IMC
- Fonction « Data Hold » : maintien de l'affichage du poids
- Écran LCD avec rétroéclairage
- Dimensions totales : (LxPxH) 1180 x 1000 x 1130 mm
- Avec possibilité d'avoir 1 ou 2 barrières
- Sans roulettes
- Fonctionnement sur piles (6 x 1,5 V AA fournies) ou sur secteur (bloc d'alimentation fourni) ou en option avec le pack batteries rechargeables



ATTENTION ! L'ajout de barrière doit impérativement être fait avant l'homologation. Une fois homologuée, les options de la plateforme ne peuvent être changées sinon l'homologation sera à refaire.

- Réf. EKMWA01** Plateforme de pesée MWA (300 kg) - Pas de 100 g
- Réf. EKMWA01_CIII** Plateforme de pesée MWA (300 kg) Classe Médicale III
- Réf. EKMWA_IPM** Plateforme de pesée MWA (300 kg) - IPM avec barre rabattable et porte afficheur
- Réf. EKMWA_IPM_CIII** Plateforme de pesée MWA (300 kg) - IPM Classe Médicale III avec barre rabattable et porte afficheur
- Réf. EKMWA03** Plateforme de pesée MWA (300 kg) avec 2 barrières (1 rabattable et porte afficheur et 1 fixe)
- Réf. EKMWA03_CIII** Plateforme de pesée MWA (300 kg) Classe Médicale III avec 2 barrières (1 rabattable et porte afficheur et 1 fixe)
- Réf. EKMWA06** Imprimante Matricielle
- Réf. EKMB08** Pack de batteries rechargeables (option)



Homologué en classe de précision de pesée médicale III



PLATEFORME DE PESÉE MWS

Grande plateforme de pesée pour chaise roulante, surbaissée pour un accès aisé des fauteuils électriques (400 kg)

- Grand plateau en acier à surface antidérapante. Facile à nettoyer
- Plateforme surbaissée et rampes d'accès intégrées des deux côtés
- Stable et antidérapant, réglable en hauteur
- Fonction IMC + Fonction « Data Hold » : maintien de l'affichage du poids
- Fonction PRE-TARE pour 5 valeurs de poids
- 2 roulettes et 1 poignée pour transporter la balance et la ranger facilement (sauf si ajout des barrières)
- Écran fixable au mur grâce au support livré de base, ou en option posé sur la Colonne EKMWS02 (H. +/- 95 cm)
- Fonctionnement sur piles (6 x 1,5 V AA fournies) ou sur secteur (bloc d'alimentation fourni) ou en option avec le pack batteries rechargeables
- **Homologable en classe III**
- **Conforme à la réglementation européenne en vigueur**

- Réf. EKMWS01** Portée 300 kg, pas de 0.1 kg, dimensions 1155 x 800 x 66 mm
- Réf. EKMWS01-CIII** Plateforme EKMWS01 homologuée en classe III médicale
- Réf. EKMWS03** Portée 400 kg, pas de 0.1 kg, dimensions 1155 x 830 x 65 mm
- Réf. EKMWS03-CIII** Plateforme EKMWS03 homologuée en classe III médicale
- Réf. EKMWS05** Plateforme EKMWS01 avec barres de retenue
- Réf. EKMWS05-CIII** Plateforme EKMWS01 avec barres de retenue, homologuée en classe III médicale
- Réf. EKE0B04** Housse de protection de l'afficheur
- Réf. EKMP08** Câble d'interface pour raccordement à un appareil externe
- Réf. EKFOB01** Pack de batteries rechargeables (option)



Homologué en classe de précision de pesée médicale III



Le pack de batteries EKMB08 convient pour les numéros de série WF1434431 et supérieurs - EKMB05 convient pour les numéros de série WF1434430 et inférieurs.

Remarque : Pour tout appareil de mesure nécessitant une homologation de classe III médicale, les accessoires sont à commander en même temps que celui-ci afin que l'homologation puisse être valide.

PLATEFORMES POUR ANIMAUX **KERN**

PLATEFORME EOS

Plateforme grande capacité pour les grands animaux (150 kg)

- Pour une utilisation fixe ou mobile
- Plateau en inox
- Utilisation simple, 4 touches
- Fonction « Hold » : permet d'obtenir une moyenne stable lorsque l'animal bouge pendant la pesée. Cette valeur reste figée jusqu'à une nouvelle pression sur la touche.
- Fonctionnement sur piles (6 x AA 1.5 V non fournies) ou sur secteur (bloc d'alimentation non fourni)
- Support pour montage mural de l'afficheur fourni

Réf. EKEOS02 Plateforme EOS

Réf. EKEOE02 Tapis en caoutchouc antidérapant

Réf. EKACCE46 Bloc d'alimentation



DYNAMOMÈTRES **KERN**

DYNAMOMÈTRES À POIGNÉE ÉLECTRONIQUE MAP

Dynamomètre à poignée électronique (20, 40, 80kg)

- Convient particulièrement pour l'utilisation en centre de rééducation pour mesurer la force de la main
- Ressorts interchangeables permettant de modifier rapidement la résistance
- Mode de temps réel : affiche directement la force réelle
- Mode pic/max : affiche la force maximale d'une poignée de main
- Mode moyenne : calcule la force moyenne de deux poignées de main
- Mode comptage : compte le nombre de mouvements de serrage qui dépassent une valeur limite prédéfinie
- Fonction AUTO-OFF intégrée pour économiser les piles
- Manipulation sûre et aisée grâce à des poignées en caoutchouc anti-dérapantes
- Fonctionnement sur pile (CR 2450 incluse)

Réf. EKMAP01 Dynamomètre à poignée électronique MAP (20, 40, 80kg)

Réf. EKMAP02 Dynamomètre à poignée électronique MAP (10, 20, 40, 80kg)

Réf. EKMAP03 Dynamomètre à poignée électronique MAP (40, 80, 130kg)



BALANCE DE LABORATOIRE **KERN**

BALANCE DE PRÉCISION 440

Le classique de laboratoire

- Dimensions compactes avantageuses pour gagner de la place
- Détermination de pourcentage : permet la pesée avec une valeur prédéterminée (100 %) et le relevé des écarts par rapport à cette valeur nominale
- Chambre de protection ronde de série, uniquement pour les modèles avec plateau de dimensions A ø 81 mm, espace de pesée ø×H 90×40 mm
- Housse de protection transparente de série
- Écran LCD rétroéclairé, hauteur de chiffres 15 mm
- Surface de pesée : 150×170 mm, matériel plateau : plastique, peinture antistatique
- Dimensions totales L×P×H 165×230×80 mm (sans chambre de protection)
- Bloc d'alimentation fourni. Fonctionnement sur piles possible : 9 V bloc non compris, autonomie jusqu'à 20 h, fonction AUTO-OFF
- Poids net env. 0,95 kg
- Température ambiante tolérée 5 °C/35 °C
- Portée [Max] : 6000 g - Lecture [a] : 0,1 g - Linéarité : ± 0,3 g - Reproductibilité : 0,1 g
- Temps de stabilisation : 3 s

Réf. EKBALA01 Balance de précision



+ NOUVEAU

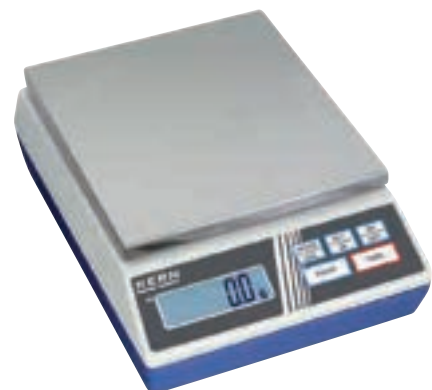

CONSOM MABLES



Consommables pour diagnostic

Spéculums auriculaires	138
Papiers d'impression	138
Embouts carton pour débitmètre	138
Transducteur Lilly pour spiromètre	138

Couvre-thermomètres

Couvre-sondes	139
Couvre-thermomètres	139

Soins

Cryochirurgie	139
---------------	-----

Tests de dépistage

140

Consommables pour glucomètre

Bandelettes et lancettes de glucomètre	140
Solution de contrôle pour glucomètre	140
Lancettes de glucomètre	140
Stylo autopiqueur	140

Kit complet glucomètre

141

Instrumentation à usage unique

Bistouris, curettes et punches	142
Spéculums vaginaux	142

Divers

Brosse chirurgicale	142
Lames de scie	142

Consommables d'urgence et sécurité

Électrodes défibrillateurs	143
Couverture de survie	143
Tire-langue	143
Coussins compressifs	143

Consommables pour oxygène

Masques, lunettes et insufflateurs	144
Canules de Guedel	144

Consommables pour aspirateurs à mucosités

Connecteurs et tubes	144
Poche à usage unique stérile	144





DIAGNOSTIC



SPÉCULUMS AURICULAIRES

- Compatibles avec tous les otoscopes
- Noir
- Boîte de 250 pièces

Réf. L20747 Spéculums auriculaires Enfant, 2,5 mm
 Réf. L20748 Spéculums auriculaires Adulte, 4 mm



BIENTÔT UNE GAMME ÉCORESPONSABLE !

L'environnement est au cœur de notre développement. Ainsi, nous travaillons aujourd'hui pour vous proposer une nouvelle gamme de spéculums auriculaires biosourcés !

RETROUVEZ LES OTOSCOPES SPENGLER EN PAGES 56 ET 57



ROULEAUX DE PAPIER POUR ECG CARDIOMATE

Permet de visualiser et étudier les courbes des différentes dérivations d'un ECG pour analyser l'activité électrique du cœur et établir un diagnostic.

Réf. 260024 80 mm x 20 m pour Cardiomate 3
 Réf. 260025 110 mm x 20 m pour Cardiomate 6
 Réf. 260026 210 mm x 20 m pour Cardiomate 12
 Réf. 260061 216 mm x 20 m pour Tablette ECG Cardiomate Evi



COMEN

PAPIER POUR CARDIOTOCOGAPHE

Papier plié en Z pour cardiocographe C11

Réf. BCTOCO21

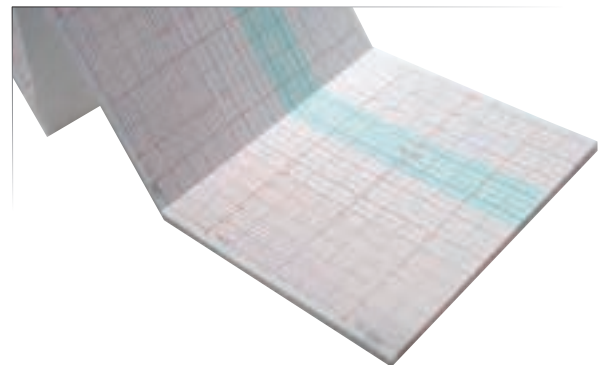

EMBOÛTS CARTON POUR DÉBITMÈTRE

- Embouts pour débitmètre PEAK FLOW SPENGLER, vendus par boîte de 100 pièces

Réf. L35587 Adulte, ø 30 mm
 Réf. L35678 Enfant, ø 22 mm



TRANSDUCTEUR LILLY POUR SPIROMÈTRE

- Transducteur Usage Unique Lilly pour AIRA D

Réf. CSTRAN01



COUVRE-THERMOMÈTRES

COUVRE-SONDES POUR THERMOMÈTRE AURICULAIRE

- Couvre-sondes jetables, boîte de 200 pièces
- A utiliser uniquement avec un thermomètre auriculaire
- Compatible avec le Moniteur de signes vitaux 4VS Spengler et les thermomètres auriculaires tels que : Omron Gentle Temp 520 et 521, EDAN M3A...
- S'utilise avec ou sans distributeur (vendu sans distributeur)

Réf. CRAPC7200



BRAUN

COUVRE-SONDES BRAUN

- Couvre-sondes jetables, boîte de 800 pièces
- Compatible avec le thermomètre tympanique ThermoScan® PRO 6000, destiné aux professionnels de santé, et avec les thermomètres des moniteurs NC3 et NC5
- Sa forme est étudiée pour convenir aussi aux enfants et aux bébés

Réf. DWPRO6K02



COUVRE-THERMOMÈTRES TEMPASEPT

- Etais jetables pour thermomètre électronique

Réf. CT40252 Non-lubrifiés – Boîte de 1000

Réf. CT40251 Lubrifiés – Boîte de 1000



SOINS



CRYO PROFESSIONAL

Permet de traiter efficacement les lésions cutanées bénignes de la peau

- 1 à 3 applications pour un traitement de fond
- Agent cryothérapeutique, permettant de délivrer une température de -55°C en moins de 15 secondes
- Set complet comprenant :
 - Une bombe aérosol de 170 ml
 - Des bâtonnets applicateurs de 2 mm et/ou 5 mm, utilisables en fonction des différentes lésions
 - Un mode d'emploi
- **Réservé aux professionnels de la santé**

Réf. DUCRY001 Cryo Professional 170 ml 50 bâtonnets 5 mm

Réf. DUCRY002 Cryo Professional 170 ml 60 bâtonnets 2 mm

Réf. DUCRY003 Cryo Professional 170 ml 30 bâtonnets 5 mm & 30 bâtonnets de 2 mm



**BEST
SELLER**



TESTS DE DÉPISTAGE

BANDETTES URINAIRES MULTIPARAMETRES URITOP

Les Bandelettes urinaire Uritop+® peuvent être utilisées dans un examen de santé général, et permettent le diagnostic et le suivi des maladies métaboliques ou systémiques qui affectent le fonctionnement rénal, les maladies endocriniennes et les maladies ou troubles de l'infection urinaire.

- 11 paramètres (Nitrites, Leucocytes, Protéines, pH, densité spécifique, Sang, Corps cétoniques, Bilirubine, Glucose, Urobilinogène, Acide ascorbique).
- Rapide : résultat en 1 à 2 minutes
- Résultats par lecture visuelle colorimétrique ou automatiquement en utilisant le lecteur URITOP R-50S

Réf. DPTDR49 URITOP 11 paramètres, boîte de 100 bandelettes
 Réf. DPTDR50 Mini lecteur URITOP R-50S analyseur



GLYCÉMIE Spengler

BANDETTES DE GLUCOMÈTRE

- Bandelettes pour glucomètre SPENGLER TB100, à utiliser en complément du kit complet réf. 745000
- Flaçon de 50 bandelettes
- La revente de ce matériel médical est réservée aux professionnels de santé.

Réf. 745010 Bandelettes



LANCETTES DE GLUCOMÈTRE

- Lancettes pour glucomètre SPENGLER TB100, à utiliser en complément du kit complet réf. 745000
- Lancettes ultra-fines 30G, boîte de 200 pièces
- La revente de ce matériel médical est réservée aux professionnels de santé.

Réf. 745013 Lancettes ultra fines 0,31mm - 30G



SOLUTION DE CONTRÔLE POUR GLUCOMÈTRE

- Solution de contrôle pour glucomètre SPENGLER TB100, à utiliser en complément du kit complet réf. 745000
- Flaçon de 4 ml, vendu à l'unité
- La revente de ce matériel médical est réservée aux professionnels de santé.

Réf. 745012 Solution de contrôle



STYLO AUTOPIQUEUR POUR GLUCOMÈTRE

- Stylo autopiqueur à utiliser avec les lancettes Spengler
- Conditionnement : unitaire
- La vente de ce matériel médical est réservée aux professionnels de santé

Réf. 745011 Stylo autopiqueur





GSH VOUS PROPOSE AUSSI LE KIT COMPLET GLUCOMÈTRE

La revente de ce glucomètre est réservée aux professionnels de santé.

- Composé de : 1 lecteur de glycémie Tyson BioTB100, 10 bandelettes sans code, 10 lancettes, 1 solution de contrôle et 1 stylo autopiqueur
- Compatible avec les précédents modèles EKS et Holtex
- **Code LPP de remboursement** : Glucomètre : 6111380 / Bandelettes : 6111350 / Kit : 6111367 / Lancettes : 6111373 / Stylo autopiqueur : 611139672

Pour les collectivités et les établissements de santé

Réf. 745000 Glucomètre Spengler TB100 Kit complet



Retrouvez le glucomètre Page 75



INSTRUMENTATION À USAGE UNIQUE Holtex

LAMES DE BISTOURIS

- Usage unique
- **Stériles**
- Boîte de 100 pièces

Réf. CPLAME01	n°10 pour manche n°3
Réf. CPLAME02	n°11 pour manche n°3
Réf. CPLAME03	n°12 pour manche n°3
Réf. CPLAME05	n°15 pour manche n°3
Réf. CPLAME07	n°20 pour manche n°4
Réf. CPLAME08	n°21 pour manche n°4
Réf. CPLAME09	n°22 pour manche n°4
Réf. CPLAME10	n°23 pour manche n°4
Réf. CPLAME11	n°24 pour manche n°4



BISTOURIS

- Usage unique
- **Stériles**
- Boîte de 10 pièces

Réf. CPBJET01	n°10
Réf. CPBJET02	n°11
Réf. CPBJET03	n°12
Réf. CPBJET05	n°15
Réf. CPBJET07	n°20
Réf. CPBJET08	n°21
Réf. CPBJET09	n°22
Réf. CPBJET10	n°23
Réf. CPBJET11	n°24



CURETTES DERMATOLOGIQUES STÉRILES

Dispositif médical utilisé dans les interventions de chirurgie légère de peau.

- Muni d'un capuchon pour prévenir tout risque de coupure
- Stérilisation par gamma irradiation 2,5 MEGA-RADS
- Conditionnement en sachet individuel stérile pelable recouvert d'une pellicule transparente
- Manche de couleur bleue
- Longueur du manche : 13 cm
- Boîte de 10 pièces
- Prêt à l'emploi
- Conforme aux directives européennes 93/42/CE

Réf. CPCURE01	ø 2 mm
Réf. CPCURE02	ø 3 mm
Réf. CPCURE03	ø 4 mm
Réf. CPCURE04	ø 5 mm
Réf. CPCURE05	ø 7 mm



PUNCHS À BIOPSIE DERMIQUE STÉRILES

Dispositif prêt à l'emploi, à usage unique.

- Dimensions du manche : L 82 x diamètre 10 mm
- Stérilisation par gamma irradiation supérieure à la norme de 2,5 MEGA-RADS
- Sous emballage individuel stérile pelable recouvert d'une pellicule transparente
- Boîte de 10 pièces
- Conforme aux directives européennes 93/42/CE

Réf. CPPUNC02	ø 1 mm
Réf. CPPUNC01	ø 1,5 mm
Réf. CPPUNC03	ø 2 mm
Réf. CPPUNC04	ø 2,5 mm
Réf. CPPUNC05	ø 3 mm
Réf. CPPUNC06	ø 3,5 mm
Réf. CPPUNC07	ø 4 mm
Réf. CPPUNC08	ø 5 mm
Réf. CPPUNC09	ø 6 mm
Réf. CPPUNC10	ø 7 mm
Réf. CPPUNC11	ø 8 mm



DIVERS

BROSSE CHIRURGICALE

- Nettoyage doux mais efficace des instruments de chirurgie et ongles
- Poils de brosse très résistants permettant d'éliminer les saillies visibles (traces de sang séché, tissus, film de rouille...)
- Poils Nylon
- Stérilisation à l'autoclave à 100°C
- Vendues par 12 pièces

Réf. DB01201_CCC Brosse chirurgicales (12 pcs)



LAMES DE SCIE

- Lames pour scie à plâtre électrique

Réf. ZSE406101	ø 50 mm pour plâtre naturel
Réf. ZSE4062	ø 50 mm pour plâtre résine
Réf. ZSE405801	ø 65 mm pour plâtre naturel
Réf. ZSE405901	ø 65 mm pour plâtre résine

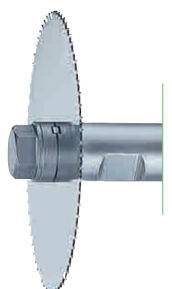

URGENCE ET SÉCURITÉ



ÉLECTRODES POUR FRED PA-1

- Electrodes **adultes** pour les patients âgés d'au moins 8 ans ou d'un poids supérieur à 25 kg
- Electrodes **enfants** pour les patients âgés de moins de 8 ans ou d'un poids inférieur à 25 kg
- Les électrodes de **formation** sont conçues uniquement pour une formation à l'usage d'un défibrillateur dans le cadre d'une réanimation cardiaque sur adulte. Ne pas utiliser sur un humain.
- Durée de vie : de 24 à 36 mois
- Longueur du câble : 2 m (adulte) / 1,60 m (enfant)

Réf. **SSACCE017** Electrodes adultes, la paire

Réf. **SSACCE007** Electrodes enfants, la paire

Réf. **SSACCE008** Electrodes de formation, la paire



SSACCE007



SSACCE008



SSACCE017



ÉLECTRODES POUR SAVER ONE

- Electrodes **adultes** pour les patients âgés d'au moins 8 ans ou d'un poids supérieur à 25 kg
- Electrodes **enfants** pour les patients âgés de moins de 8 ans ou d'un poids inférieur à 25 kg
- Les électrodes de **formation** sont conçues uniquement pour une formation à l'usage d'un défibrillateur dans le cadre d'une réanimation cardiaque. Ne pas utiliser sur un humain.
- Durée de vie : 24 à 26 mois
- Longueur de câble adulte et enfant : 1,20 m

Réf. **SJACCE01** Electrodes adultes pré-connectés, la paire

Réf. **SJACCE03** Electrodes pédiatriques, la paire

Réf. **SJACCE69** Electrodes de formation Saver One T, 5 paires



SJACCE01



SJACCE03



COUVERTURE DE SURVIE

- Film polyester métallisé
- Épaisseur : 12 vm+3%
- Étanche, imperméable au vent et aux rayons ultra-violet
- 1 face couleur argent, 1 face couleur or
- 220 x 140 cm

Réf. **SCOUV03** Couverture de survie (à l'unité)



TIRE-LANGUE EN PLASTIQUE

- En matériau composite autoclavable à 134° C.

Réf. **580864** Tire-langue en plastique



COUSSIN COMPRESSIF

- Permet d'effectuer une compression sur une plaie pour stopper une hémorragie
- Evite plusieurs manipulations et libère le sauveteur pour d'autres interventions
- 10 x 10 x 80 cm
- Vendu à l'unité

Réf. **SPSECU86** Coussin Compressif





OXYGÈNE

MASQUES DE RÉANIMATION U/U

- Masques faciaux de réanimation en vinyle à usage unique
- S'adapte à toutes les morphologies

- Réf. 860130 Gris (taille 1, nourrisson)
 Réf. 860131 Blanc (taille 2, pédiatrique)
 Réf. 860132 Jaune (taille 3, petit adulte)
 Réf. 860134 Vert (taille 4, adulte)
 Réf. 860133 Orange (taille 5, grand adulte)



CANULES DE GUEDEL U/U

- À usage unique en sachet stérile individuel.

- Réf. 580854 ISO 6.5 (marron / n°1 / ex-blanc)
 Réf. 580853 ISO 8.0 (vert / n°2)
 Réf. 580842 ISO 9.0 (jaune / n°3 / ex-orange)
 Réf. 580841 ISO 10.0 (rouge / n°4)
 Réf. 580840- Lot de 4 canules (n°1, 2, 3 et 4)
 Réf. 580850 Lot de 3 canules (n°1, 2 et 3)



INSUFFLEURS MANUELS SANS LATEX U/U

Insufflateurs manuels en latex à usage unique pour la réanimation

- Réf. 810102 Insufflateur (masque adulte n°4)
 Réf. 810104 Insufflateur (masque enfant n°3)
 Réf. 810106 Insufflateur (masque nourrisson n°1)



LUNETTES NASALES U/U

- Dispositif à usage unique adapté à l'oxygénothérapie au long cours et dans les détresses respiratoires de type 1 et de type 2 sans prescription précise d'oxygène.
- Longueur de la tubulure : 1,80 m.

- Réf. 580861 Lunettes nasales adulte



MASQUES À OXYGÈNE U/U

- Masques d'administration moyenne ou haute concentration à usage unique
- Haute concentration : Le masque peut délivrer des concentrations en oxygène voisines de 100 % pour des débits de 10- 15 l/min.
- Avec tubulure adulte ou enfant

- Réf. 580876 Moyenne concentration / adulte Réf. 580878 Moyenne concentration / enfant
 Réf. 580877 Haute concentration / adulte Réf. 580873 Haute concentration / enfant

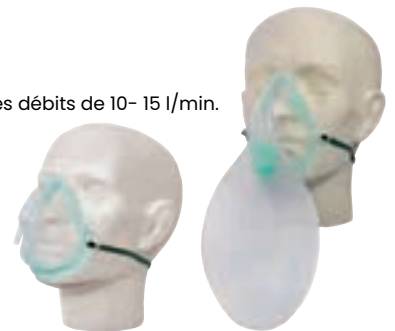

ASPIRATEURS À MUCOSITÉS **CA-MI**

CONNECTEUR MÂLE POUR FLOVAC®

- Lot de 5 pièces

- Réf. BCASPI164 Connecteur mâle pour Flovac®, lot de 5 pièces

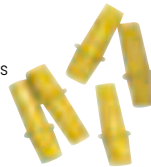

SET TUBES CONNECTEURS 10, 11, 12

- Jeu de tuyaux pour Flovac® Askir / New Hospivac contenant :
- 1 tuyau ø 8 / ext 14 mm x longueur 150 cm
 - 1 tuyau ø 8 / ext 14 mm x longueur 34 cm
 - Connecteurs conique 10-11-12 mm

- Réf. BCASPI135 Set tubes connecteurs



POCHE À USAGE UNIQUE STÉRILE 1L/2L FLOVAC®

- Poche jetable souple en polyéthylène
- Soudée hermétiquement à un couvercle rigide avec à l'intérieur un filtre anti-reflux hydrophobe et antibactérien
- La poche doit être placée dans son CONTAINER autoclavable FLOVAC® rigide en polycarbonate
- Compatible avec les aspirateurs New Aspiret et Series Askir (Non compatible avec serie C30)

- Réf. BCASPI99 Poche à usage unique 1L Flovac®
 Réf. BCASPI100 Poche à usage unique 2L Flovac®



**POUR EN VOIR
DE TOUTES LES COULEURS !**









@SPENGLER_INSTRUMENTS

WWW.SPENGLER.FR

A pair of black rubber boots is shown from a top-down perspective, slightly angled. The boots are positioned in the lower half of the frame, with the right boot in the foreground and the left boot behind it. The background is a solid black color. The text 'VÊTEMENTS PRO FESSIONNELS' is overlaid in white, bold, sans-serif font across the upper half of the image.

VÊTEMENTS PRO FESSIONNELS

INFORMATION	148
Tissus écoresponsables	
Guide des tailles	
Vêtements professionnels	149
Blouses	
Tuniques	
Pantalons	
Sabots	150
Montres infirmière	151
Chemises de malade	151

- 
Modèle femme, homme ou mixte
- 
Température de lavage maximum autorisée
- 
Nettoyage à sec ou interdit
- 
Blanchiment autorisé ou interdit
- 
Séchage en machine à 60°C au maximum
- 
Repassage à une température maximale de 150°C
- 
Geste écoresponsable



Et si vous proposiez **AUSSI** une gamme de vêtements écoresponsables à nos professionnels de santé ?

Offrez le choix du Lyocell à vos clients.

Les professionnels de santé sont de plus en plus nombreux à prendre la mesure des changements environnementaux et à reconnaître les enjeux écologiques dans la pratique de leur métier.

Qu'est ce que le Lyocell ?



100% naturel, le tissu est issu de pâte de bois d'eucalyptus provenant de forêts européennes gérées durablement.



Sa production nécessite **5x moins d'eau** que le coton et ne nécessite ni insecticide, ni pesticide.



Antibactérien, hypoallergénique et respirant : il absorbe l'humidité jusqu'à 50% de plus que le coton.



Facile à entretenir, doux, léger, peu froissable, il ne peluche pas.

UN EMBALLAGE PLUS RESPONSABLE

Les emballages transparents sont devenus réutilisables grâce à leur zip. Ils sont également recyclables, fabriqués à partir d'une matière naturelle renouvelable (canne à sucre biosourcée et certifiée OK biobased).

CERTIFIÉ PAR UN LABEL INTERNATIONAL DE QUALITÉ

Cette gamme de vêtements Holtex est certifiée Oeko Tex. Cela signifie que chaque composant du vêtement a été testé pour les substances nocives et que le vêtement est inoffensif pour la santé.



C'est donc plus de *confort* pour les soignants et plus de respect pour l'environnement !



Guide des tailles

PRISES DE MESURES

Prenez vos mesures directement sur le corps, en sous vêtements avec un mètre ruban non serré et l'abdomen au repos.

Si vous hésitez entre deux tailles, choisissez la plus grande.

FEMME / PANTALON MIXTE

Correspondances	34/36	38/40	42/44	46/48	50/52	54/56	58/60
Taille à commander	0	1	2	3	4	5	6
Tour de poitrine en cm	76/84	85/93	94/102	103/111	112/124	125/137	138/150
Tour de bassin en cm*	76/84	85/93	94/102	103/111	112/124	125/137	138/150
Tour de taille en cm	60/68	69/77	78/86	87/95	96/108	109/121	122/134

HOMME

Correspondances	36/38	40/42	44/46	48/50	52/54	56/58	60/62
Taille à commander	0	1	2	3	4	5	6
Tour de poitrine en cm	80/86	87/93	94/100	101/107	108/114	115/122	123/130
Tour de bassin en cm	82/88	89/95	96/102	103/109	110/116	117/124	125/132
Tour de taille en cm	68/76	77/84	85/92	93/100	101/108	109/116	117/124

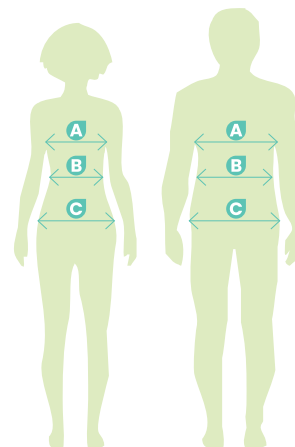

MESURES À PRENDRE AU CORPS

- A** **Tour de poitrine** : à mesurer bien horizontalement à l'endroit le plus fort de la poitrine.
- B** **Tour de bassin** : à mesurer au niveau du point le plus saillant des fesses.
- C** **Tour de taille** : à mesurer à l'endroit le plus mince.

BLOUSES Holtex



AZALÉE



- Blouse mixte
- Sergé
- Col tailleur
- Manches kimono courtes
- 3 poches
- Fermeture sur le devant par boutonnage pression
- 50% lycell, 50% polyester
- 200 g/m²

Coloris blanc

- Réf. **WMAZA07_90** Taille 0
 Réf. **WMAZA07_91** Taille 1
 Réf. **WMAZA07_92** Taille 2
 Réf. **WMAZA07_93** Taille 3
 Réf. **WMAZA07_94** Taille 4
 Réf. **WMAZA07_95** Taille 5



EDELWEISS



- Blouse mixte
- Manches longues
- Col tailleur
- Sergé
- 2 poches basses, 1 poche poitrine et 1 poche intérieure
- Fermeture sur le devant par boutonnage pression
- Hauteur vêtement +/- 112 cm
- 50% lycell, 50% polyester
- 200 g/m²

Coloris blanc

- Réf. **WMEDE07_90** Taille 0
 Réf. **WMEDE07_91** Taille 1
 Réf. **WMEDE07_92** Taille 2
 Réf. **WMEDE07_93** Taille 3
 Réf. **WMEDE07_94** Taille 4
 Réf. **WMEDE07_95** Taille 5



TUNIQUES Holtex

BOUGAINVILLIER



- Tunique homme
- Col officier
- Sergé
- Manches courtes
- 3 poches plaquées
- Fermeture sur le devant par boutonnage pression
- Hauteur vêtement 75 à 80 cm
- 50% lycell, 50% polyester
- 200 g/m²

Coloris blanc

- Réf. **WMBOU07_90** Taille 0
 Réf. **WMBOU07_91** Taille 1
 Réf. **WMBOU07_92** Taille 2
 Réf. **WMBOU07_93** Taille 3
 Réf. **WMBOU07_94** Taille 4
 Réf. **WMBOU07_95** Taille 5



IRIS



- Tunique femme
- Sergé
- Encolure ronde
- Manches kimono courtes
- 3 poches plaquées
- Fermeture décalée sur le devant par boutonnage, 5 pressions
- Facile d'entretien et très féminin
- Hauteur vêtement +/- 75 cm
- 50% lycell, 50% polyester
- 200 g/m²

Coloris blanc

- Réf. **WMIRI07_90** Taille 0
 Réf. **WMIRI07_91** Taille 1
 Réf. **WMIRI07_92** Taille 2
 Réf. **WMIRI07_93** Taille 3
 Réf. **WMIRI07_94** Taille 4
 Réf. **WMIRI07_95** Taille 5
 Réf. **WMIRI07_96** Taille 6



PANTALONS Holtex

JASMIN



- Pantalon mixte
- Sergé
- Taille entièrement élastique
- 50% lycell, 50% polyester
- 200 g/m²

Coloris blanc

- Réf. **WMJAS07_90** Taille 0
 Réf. **WMJAS07_91** Taille 1
 Réf. **WMJAS07_92** Taille 2
 Réf. **WMJAS07_93** Taille 3
 Réf. **WMJAS07_94** Taille 4
 Réf. **WMJAS07_95** Taille 5
 Réf. **WMJAS07_96** Taille 6



Pour choisir la taille du pantalon mixte, regardez le tableau des tailles femme.



SABOTS

MEDIPLUGS

Sabots adaptés aux hôpitaux modernes, aux blocs opératoires et zones de soins intensifs. Produits conçus et réalisés en association avec des chercheurs et des médecins.

- Sabots antistatiques, à la semelle antidérapante et anti frottements
- L'arrière du talon est incliné et arrondi pour faciliter la marche
- Système de ventilation permettant une circulation de l'air
- Empreinte des orteils pour amplifier la prise et picots pour favoriser la circulation
- 100% polyuréthane, sans CFC
- Lavables à la main ou en machine à 60°
- Pointures du 35 au 47

- Réf. **WSAM_pointure W** Blanc
- Réf. **WSAM_pointure L** Fuchsia
- Réf. **WSAM_pointure BF** Bleu marine
- Réf. **WSAM_pointure BC** Bleu clair
- Réf. **WSAM_pointure V** Vert

Exemple : Réf **WSAM_38W** >> sabots blancs taille 38

Pointure Couleur



Nouveau design



La voûte transversale active la fonction de préhension des orteils

Arc de la chaussure adapté à la taille

Semelle extérieure antidérapante

En PU antistatique

Échancrure sous le talon pour soulager le calcaneum

Des canaux spéciaux augmentent la circulation d'air dans la chaussure



Stabilité du pied



Aération optimale



Confort de la semelle

MONTRES Holtex

MONTRES INFIRMIÈRE

- En silicone souple, s'accroche facilement à la blouse
- Système «Stop & Go» pour économiser la pile
- 4 couleurs assorties aux tensiomètres Mobi

Réf. 570650 Corail
 Réf. 570651 Myrtille
 Réf. 570652 Carbone
 Réf. 570653 Rose poudre



CHEMISES DE MALADE Holtex

ONTARIO

- Manches aux coudes
- 3/4 Kimono
- Encolure arrondie brodée
- Fermeture dans le dos par boutons pression
- 50% polyester, 50% coton
- Motif carré
- Longueur : 110 cm - largeur : 68 cm
- **Taille unique**

Réf. WONT0101 Taille unique



SACS ET MALLETTES



INFORMATION	
L'esprit De Boissy	155
Des sacs élaborés pour et avec des professionnels de santé	156
DE BOISSY	
Consultation - Eiffel	157
INFORMATION	
Madrague, Étretat et Ouessant : des sacs écoresponsables	158
DE BOISSY	
Consultation - Madrague, Étretat et Ouessant	159
Accessoires	160
INFORMATION	
Elite Bags	161
ELITE BAGS	
Consultation Cuir	162
Consultation Tissu	163
Ampouliers	167
Analyses et prélèvements	167
Gestion du diabète	168
Premiers soins	170
Urgences	171
Urgences Waterproof	176
Gilets réfléchissants	177
Accessoires	177



Portage main, épaule, chariot ou dos



Geste écoresponsable



L'esprit De Boissy

— DEPUIS 1982

Il y a 40 ans, à Toulouse, un **maître maroquinier** décide d'enrichir sa gamme de bagagerie en cuir avec une ligne dédiée aux médecins et aux infirmiers. Ainsi démarre la ligne de malles médicales De Boissy.

A la fin des années 90, avec l'arrivée des matières synthétiques, De Boissy propose alors des modèles plus légers, plus abordables et plus colorés.

En 2022, De Boissy **se réinvente avec 3 nouvelles gammes de malles médicales** conçues main dans la main avec des professionnels de santé : Eiffel, Madrague, Étretat et l'offre s'étend en 2024 avec une nouvelle gamme Ouessant.

Tendances, jeunes, dynamiques, les 12 nouveaux sacs sont inspirés de la forme emblématique de la mallette en cuir du médecin.

	<i>Classique</i> Modulable, astucieuse, à prix tout doux, en entrée de gamme.	<i>Écoresponsable</i> Modulable, astucieuse, avec trousse individuelle et port USB, personnalisable : le must du Marché !			
		Disponible 4 ^e trimestre 2024			
3 lignes > 3 formats v	<i>Eiffel</i>	<i>Étretat</i>	<i>Madrague</i>	<i>Ouessant</i>	
Mini Sac Médical >32x28x20cm >15L.					
Grand Sac Médical >40x35x24cm >24L.					
Sac à dos convertible Extensible >30x45x15/19cm >19 à 25L.					



Des sacs élaborés *pour et avec* des professionnels de santé

UNE *grande poche ventrale* CONÇUE COMME UN PLAN DE TRAVAIL MOBILE



De Boissy a imaginé une grande poche sur le devant de ses sacs qui s'ouvre complètement, telle une console de travail : un véritable «guéridon portatif» !

- Multiples élastiques,
- 2 filets de rangement et de 2 poches plates,
- Et dans les versions Madrague et Eretat, on peut y glisser une batterie externe à connecter au port USB intégré au sac, pour ne jamais tomber en panne de téléphone.

De Boissy a tenu à solliciter des utilisateurs professionnels de santé dès la conception de ces nouveaux sacs. **Des infirmières, des infirmiers et des médecins se sont prêts au jeu :**

Ils ont plébiscité :

- La grande poche ventrale,
- La connexion USB,
- Le mousqueton,
- La pochette personnalisable (voir détail page 162),
- La pochette isotherme (voir détail page 162).

Et ce sont eux qui ont eu l'idée de :

- La poche extérieure pour le gel hydroalcoolique accessible en toutes circonstances,
- La petite fenêtre pour pouvoir glisser son nom,
- Le zip d'extension sur le sac à dos convertible.

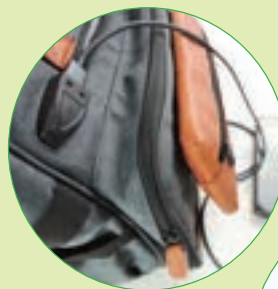

+ 4 cm / 6 L

Praticité, simplicité, élégance
3 MOTS D'ORDRE AU CŒUR DE LEUR CONCEPTION



SCANNEZ POUR VOIR LA VIDÉO

Style et sobriété : 3 formats de sacs simples et chics à la fois.

Les sacs rappellent la forme de la sacoche en cuir des médecins et le sac à dos peut se convertir en mallette. D'un gris chiné, le tissu polyester est résistant, déperlant et lavable, avec une bande réfléchissante cousue en bas pour la sécurité, et des glissières de qualité YKK® pour la solidité.

SAC MÉDICAL EIFFEL



- L'espace principal grand volume et la grande ouverture comprennent 8 poches, 2 séparateurs amovibles velcro, 1 pochette filet zippée.
- Une poche ventrale (40x20 cm) s'ouvre complètement avec 2 poches filet zippées, 2 poches plates, et plusieurs boucles élastiques pour ranger les pinces, ciseaux, lampe-stylo
- Quatre poches extérieures zippées et une autre pour y glisser le gel hydroalcoolique
- Des poignées rembourrées et solides, une bandoulière réglable
- Un porte-nom pour bien identifier le sac
- Un fond antidérapant pour réduire le frottement et l'usure
- Dimensions (lxhxp) : 40x35x24 cm
- Poids : 1,3 kg
- Contenu maximal recommandé : 6 kg / 24 L
- Vendu vide

Réf. MDEIFF01 Sac médical EIFFEL



MINI SAC MÉDICAL EIFFEL



- C'est la version mini du Sac Médical Eiffel : espace principal avec 6 poches, et un séparateur
- Poche ventrale aux dimensions 31x15 cm
- Quatre petites poches externes zippées et celle pour la bouteille de gel hydroalcoolique
- Mêmes poignées, bandoulière, porte-nom et fond antidérapant
- Dimensions (lxhxp) : 32x28x20 cm
- Poids : 0,95 kg
- Contenu maximal recommandé : 4 kg / 15 L
- Vendu vide

Réf. MDEIFF02 Mini sac médical EIFFEL



SAC À DOS CONVERTIBLE MÉDICAL EIFFEL



- Un espace principal modulable qui contient 4 compartiments zippés, extractibles (fixés avec velcro) : 3 transparents et 1 isotherme (avec poche de gel froid réutilisable)
- Un zip d'extension pour gagner 5 L
- Un second espace matelassé permet de ranger ordinateur/tablette et documents
- Grande poche ventrale (45x21 cm)
- Deux poches extérieures zippées, plus une avec élastique pour le gel hydroalcoolique
- Bretelles, poignées et bandoulière sont rembourrées, solides et dissimulables
- Dimensions (lxhxp) : 30x45x15/19 cm
- Poids : 2,1 kg
- Contenu maximal recommandé : 6 kg / 19-25 L
- Vendu vide

Réf. MDEIFF03 Sac à dos convertible EIFFEL



LES SACS ET MALLETTES SONT VENDUS VIDES

Madrague, Étretat et Ouessant

des sacs écoresponsables, super équipés et personnalisables

*De Boissy
prend soin de
ceux qui prennent
soin des autres et
de la planète.*

LES 3 GAMMES MADRAGUE, ÉTRETAT ET OUessant SONT ISSUES D'UNE *conception écoresponsable.*

Les tissus utilisés (extérieur, intérieur et empiècement) sont fabriqués à partir de **matières recyclées**. Ils sont **certifiés Global Recycled Standard (GRS)**, permettant à De Boissy de garantir une production responsable.

GRS (Global Recycle Standard) est une norme internationale et volontaire qui établit les critères de certification par des tiers du **contenu recyclé**, de la **chaîne de contrôle**, des **pratiques sociales et environnementales**, et des restrictions au niveau de la composition chimique.



DES SACS *personnalisables* !

Les sacs des gammes Étretat, Madrague et Ouessant sont vendus avec une pochette d'aspect cuir grainé, que l'on peut facilement changer pour une pochette en tissu imprimé **au gré des humeurs ou des saisons** !

- 2 motifs au choix : « géométrique » noir & blanc ou « jungle » plus coloré.
- Toutes ces pochettes sont interchangeables et compatibles avec les 3 tailles de sacs.
- Elles se fixent avec un système d'attaches inviolables et breveté MOLLE : système ingénieux notamment utilisé sur les sacs d'urgence des pompiers.





SCANNEZ POUR VOIR LA VIDÉO

SAC MÉDICAL ÉTRETAT, MADRAGUE ET OUESSANT

- Un espace principal grand volume et grande ouverture avec 6 poches, 2 séparateurs amovibles, 1 compartiment matelassé pour l'ordinateur portable
- Cet espace comprend aussi 2 compartiments détachables (avec velcro) : 1 transparent et 1 ampoulier isotherme (avec poche de gel froid réutilisable), un mousqueton.
- Une poche ventrale (40x20 cm) s'ouvre complètement avec 2 poches filet zippées, 2 poches plates, et plusieurs boucles élastiques pour ranger les petites fournitures de soins : pinces, ciseaux, lampe-stylo...
- Trois poches extérieures zippées et une autre avec élastique pour y glisser le gel hydroalcoolique qui reste accessible à tout moment
- 1 pochette sur le devant, d'aspect cuir grainé, est détachable pour personnaliser son sac (pochette fantaisie imprimée vendue séparément)
- Un port USB externe avec câble de chargement intégré permet de brancher une batterie de secours
- Des poignées rembourrées et solides, une bandoulière
- Un porte-nom pour bien identifier le sac
- Un fond antidérapant pour réduire le frottement et l'usure
- Dimensions (lxhxp) : 40x35x24 cm
- Poids : 2,1 kg
- Contenu maximal recommandé : 6 kg / 24L

Réf. **MDETRE01** Sac médical ÉTRETAT
 Réf. **MDMADR01** Sac médical MADRAGUE
 Réf. **MDOUES01** Sac médical OUESSANT

MDETRE01

MDMADR01

MDOUES01



MINI SAC MÉDICAL ÉTRETAT, MADRAGUE ET OUESSANT

La version mini des Sacs Médicaux Etretat et Madrague

- Un espace principal intérieur avec 6 poches, un séparateur et les 2 compartiments mobiles : 1 transparent et 1 isotherme, fourni avec sa poche de gel froid réutilisable
- Une poche ventrale mesure 31x15 cm
- A l'extérieur : 3 petites poches zippées, plus celle pour le gel, la pochette d'aspect cuir grainé détachable-personnalisable, et le port USB externe avec câble de chargement intégré
- Même poignées, bandoulière, porte-nom et fond antidérapant que le grand format
- Dimensions (lxhxp) : 32x28x20 cm
- Poids : 1,6 kg
- Contenu maximal recommandé : 4 kg / 15 L

Réf. **MDETRE02** Mini sac médical ÉTRETAT
 Réf. **MDMADR02** Mini sac médical MADRAGUE
 Réf. **MDOUES02** Mini sac médical OUESSANT

MDMADR02

MDETRE02

MDOUES02



SAC À DOS MÉDICAL ÉTRETAT, MADRAGUE ET OUESSANT

- Un espace principal modulable qui contient 4 compartiments zippés, extractibles (fixés avec velcro) : 3 transparents, et 1 ampoulier isotherme, fourni avec sa poche de gel froid réutilisable
- Un zip d'extension pour agrandir ce compartiment principal
- Un second espace matelassé pour ranger ordinateur/tablette et documents
- Grande poche ventrale (45x21 cm)
- Deux poches extérieures zippées, plus une pour le gel hydroalcoolique, une pochette d'aspect cuir grainé détachable-personnalisable (pochette fantaisie imprimée vendue séparément)
- Un port USB externe, avec câble de chargement intégré, permet de brancher une batterie de secours
- Bretelles, poignées et bandoulière sont rembourrées, solides et dissimulables
- Dimensions (lxhxp) : 30x45x15/19 cm
- Poids : 2,2 kg
- Contenu maximal recommandé : 6 kg / 19-25 L

Réf. **MDETRE03** Sac à dos convertible ÉTRETAT
 Réf. **MDMADR03** Sac à dos convertible MADRAGUE
 Réf. **MDOUES03** Sac à dos convertible OUESSANT

MDETRE03

MDMADR03

MDOUES03



LES SACS ET MALLETES SONT VENDUS VIDES



ACCESSOIRES *De Boissy*

POCHETTES PERSONNALISABLES POUR ÉTRETAT, MADRAGUE ET OUESSANT

- En polyester recyclé, certifié GRS
- 4 motifs au choix : géométrique / jungle / aspect cuir grainé noir ou marron
- Interchangeables et compatibles avec les 3 tailles de sacs
- Fixées avec un système d'attaches inviolables et breveté MOLLE (inventé pour l'armée US : Modular, Lightweight, Loadbearing, Equipment).
- Dimensions (lxhxp) : 26 x 12 x 1 à 3 cm
- Poids : 0,07 kg

- Réf. **MDPAMOV01** Pochette aspect cuir noir grainé
 Réf. **MDPAMOV02** Pochette aspect cuir marron-brun grainé
 Réf. **MDPAMOV03** Pochette imprimé « jungle »
 Réf. **MDPAMOV04** Pochette imprimé Noir et Blanc géométrique



POCHETTE ISOTHERME (AMPOULIER)

- Séparateur central matelassé
- Fermeture avec glissière YKK® double sens
- 41 boucles d'élastiques de différentes tailles pour un maximum de 34 ampoules
- Dimensions (lxhxp) : 19x14x4 cm
- Poids : 0,1 kg (avec la poche de gel froid réutilisable incluse)

Réf. **MDPISOT01**



POCHETTE PLATE STÉTHOSCOPE

- Pochette plate rembourrée co-brandée Spengler et De Boissy, idéale pour protéger le stéthoscope ou un autre instrument plat.
- En polyester recyclé, certifié GRS
 - Fermeture avec glissière YKK® double sens
 - Dimension : 30x15 cm

Réf. **MDSTE01**



RETROUVEZ TOUJOURS LES MODÈLES DE BOISSY CITY :

CITY MEDICAL BAG

- Poignée et bandoulière
- Capacité max. 6 kg, 29 L

- Réf. **MCITY02_B** Bleu foncé
 Réf. **MCITY02_L** Prune



www.De Boissy.fr

Pour séduire et convaincre vos clients, pour vous aider dans votre argumentation de vente, nous avons réalisé un site internet dédié aux nouveaux sacs De Boissy.



La preuve en image !

Quoi de mieux que la vidéo pour montrer toutes les possibilités et astuces de nos nouveaux sacs !
Des vidéos tournées avec de vrais professionnels de santé.



LES SACS ET MALLETTES SONT VENDUS VIDES



Elite Bags est une entreprise leader, spécialisée dans la conception et la fabrication de sacs médicaux et d'urgence pour les professionnels du secteur.

Dotée d'un réseau international couvrant plus de 50 pays, la société Elite Bags garantit à tous ses clients un service professionnel personnalisé, basé sur une connaissance approfondie de l'environnement des soins de santé.

Elite Bags offre une large gamme de produits qui répond à tous les besoins.

Grâce à son département recherche et développement, Elite Bags facilite le travail des professionnels dans chaque domaine d'activité.

Tous les produits sont conçus par et pour le professionnel.

Elite Bags s'occupe de chaque détail et offre un haut niveau de service pour satisfaire ses clients, sur la base d'une politique de qualité.



Le choix

Une large gamme est proposée dans **différentes matières** cuir, polyester ou tarpaulin, déclinée dans un **très grand choix de coloris** et adaptée à **tous types de portage**, main, épaule, taille, dos ou chariot. Elle saura s'adapter à chacun des déplacements, en consultation ou dans des conditions d'urgence.



BON À SAVOIR

EMERGENCY'S

est la marque dédiée à l'urgence de Elite Bags.



LE DENIER représente le poids en gramme du fil d'un tissu pour une longueur de 9 m de long.

Un tissu de 600 deniers représente un poids de 600 g pour 9 m de long.

Un tissu de 1200 deniers sera donc beaucoup plus épais et résistant, car il pèse 1200 g pour 9 m de long.

Les sacs Elite Bags vont au-delà des 1000 deniers pour garantir aux professionnels des sacs résistants à toute épreuve.





CONSULTATION CUIR ELITE BAGS

MALLETTE DOCTOR



Élément essentiel et professionnel du travail du médecin généraliste dans le cadre de ses visites à domicile et urgences

- Fermeture à cadenas
- 3 compartiments extractibles avec partie frontale transparente
- Ampoulier isotherme, 31 élastiques
- 1 compartiment transparent matelassé extractible avec séparateurs en velcro pour les instruments fragiles
- Porte-documents
- Bandoulière et anse
- Mesures extérieures : 40x34x15 cm / 20 L
- Capacité max. recommandée : 4 kg
- Poids : 3,45 kg
- Chariot en option
- Vendue vide

Réf. MEDOCT04_M Marron ■

Réf. MECHAR02 Chariot à roulettes



MALLETTE MÉDECIN CLASSY'S



Sac médical en cuir avec un design traditionnel.

Avec une taille compacte pour transporter le matériel de diagnostic essentiel. Une touche professionnelle d'élégance et de distinction.

- Poche interne pour des objets personnels
- Avec fermoir à clef
- Avec anse et bandoulière
- Mesures extérieures : 36x21x20 cm / 15.26 L
- Capacité max. recommandée : 3 kg
- Poids : 1,35 kg
- Vendue vide

Réf. MECLASS01 Marron ■

Réf. MECLASS01_B Bleu ■

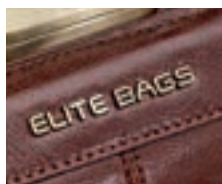

SUR COMMANDE +



LES SACS ET MALLETES SONT VENDUS VIDES

CONSULTATION ELITE BAGS

MALLETTE MULTY

Mallette multi-usages conçue pour offrir au professionnel le support nécessaire dans les soins de premier secours dans les diverses professions et/ou situations, type : physiothérapie, secourisme, activités sportives...

- 1 espace principal matelassé, grande capacité avec séparateur extractible
- 2 poches matelassées de capacité moyenne
- 1 poche plate + 2 poches filet
- 12 élastiques de moyen format
- 8 élastiques de grand format
- Anse et bandoulière
- Mesures extérieures : 34x21x20 cm / 14,28 L
- Capacité max. recommandée : 3,5 kg
- Poids : 0,57 kg
- Vendue vide

Réf. MEMULTO1_N Noir ■

Réf. MEMULTO1_B Bleu / bandoulière jaune ■

Réf. MEMULTO1_G Gris / bandoulière rose ■



**BEST
SELLER**

MALLETTE COMMUNITY

C'est la mallette compacte idéale pour les professionnels qui exercent une assistance médicale limitée, notamment les infirmiers, ou transportent du matériel très spécifique.

- Large poche frontale pour objets personnels (gants, collecteur d'aiguilles...)
- Espace avec des séparateurs extractibles
- Ampoulier isotherme avec 19 élastiques
- Bandoulière démontable
- Fermeture à cadenas
- Bande pour positionnement du chariot (chariot en option)
- Mesures : 35x26x14 cm
- Capacité : 12,5 L
- Matériau : 420D Serge poylester jacquard. Lavable
- Capacité maximum recommandée : 3kg
- Poids : 1,32 kg
- Vendue vide
- Chariot en option

Réf. MECOMM02_B Bleu ■

Réf. MECOMM02_RC Rose ■

Réf. MECHAR02 Chariot à roulettes



**BEST
SELLER**

LES SACS ET MALLETES SONT VENDUS VIDES



CONSULTATION ELITE BAGS

MALLETTE DOCTOR

Elément essentiel et professionnel du travail du médecin généraliste, dans le cadre de ses visites à domicile ou urgences

- Fermeture à cadenas
- 3 compartiments extractibles
- Ampoulier isotherme avec 31 élastiques
- Compartiments transparents matelassés extractibles avec séparateurs en velcro pour les instruments fragiles
- Porte-documents
- Bandoulière et anse
- Lanière pour positionnement sur un chariot
- Matériau : tissu 300D polyester haute ténacité
- Mesures extérieures : 40x30x17 cm / 20,40 L
- Capacité max. recommandée : 4 kg
- Poids : 2,6 kg
- Vendue vide

Réf. MEDOCT03_N Noir ■



**BEST
SELLER**

MALLETTE PRACTI

Mallette d'assistance sanitaire pour consultations à domicile ou urgence.

- 2 compartiments extractibles avec partie frontale transparente
- Ampoulier isotherme
- Diviseurs externes
- Poches intérieures et extérieures
- Mesures : 40x30x17 cm
- Capacité : 19,80 L
- Matériau : 420D polyester
- Lavable
- Capacité maximum recommandée : 4 kg
- Poids : 1,93 kg
- Vendue vide
- Chariot en option

Réf. MEPRACT02_N Noir ■

Réf. MEPRACT02_B Bleu ■

Réf. MECHAR02 Chariot à roulettes



LES SACS ET MALLETES SONT VENDUS VIDES

MALLETTE CALL



Conçue pour transporter le matériel sanitaire des professionnels (infirmiers, podologues, vétérinaires, médecins...) lors des visites programmées.

- Fermeture à cadenas
- 5 compartiments extractibles avec un côté frontal transparent
- Compartiments extractibles opaques
- Compartiment extractible avec séparateurs de velcro
- Compartiment isotherme avec 43 bandes élastiques pour les médicaments
- Poche filet
- 4 élastiques pour la fixation du matériel
- Espace pour objets personnels
- Bandoulière, anse, bretelles de sac à dos dissimulées
- Matériau : nylon 230D
- Mesures extérieures : 40x30x12 cm / 14,40 L
- Capacité max. recommandée : 5 kg
- Poids : 2,35 kg
- Chariot en option
- Vendue vide

Réf. MECALLO1_B Bleu 

Réf. MECHAR02 Chariot à roulettes



SAC À DOS CITY



Sac à dos d'assistance sanitaire avec un design décontracté.

C'est le premier sac à dos conçu exclusivement pour un usage intensif et confortable des bretelles. Idéal pour les professionnels d'aujourd'hui, qui recherchent le confort pendant les déplacements (dans les transports publics, vélo, etc.), et un design contemporain décontracté.

- Bretelles réglables de portage et appui dorsal rembourré
- Sangle pectorale
- Anse intégrée dans les bretelles
- 2 poches avant pour un accès rapide aux objets personnels et le premier matériel nécessaire (gants, etc.)
- Compartiment arrière protégé pour documents et appareils électroniques personnels
- Matériau facile à nettoyer et résistant à l'eau, adapté pour une utilisation même dans des climats pluvieux.
- Matériau : 600D Oxford PU
- Mesures extérieures : 40x28x14 cm / 15,68 L
- Capacité max. recommandée : 5 kg
- Poids : 1,39 kg
- Vendu vide

Réf. MECITY01 Gris, liseré bleu 



LES SACS ET MALLETES SONT VENDUS VIDES





CONSULTATION ELITE BAGS

MALLETTE GP

Sac léger et simple d'utilisation grâce à ses séparateurs internes velcro qui permettent d'organiser le matériel sanitaire de manière facile et rapide.

- Zone spéciale pour les effets personnels, cartes de visites, stylo, etc
- Compartiment pour documents A4
- Séparateurs internes velcro
- Ampoulier isotherme, 43 ampoules
- Fermeture à cadenas
- Grande poche externe avec double compartiment et bandes élastiques
- Bretelles intégrées pour transformation en sac à dos
- Mesures extérieures : 40x21x25 cm / 21 L
- Capacité maximum recommandée : 3,5 Kg
- Poids : 1,29 kg
- Vendue vide



Réf. MEGP02_N Noir ■



MALLETTE MEDIC

Pratique et confortable. Son organisation interne totalement adaptable grâce aux séparateurs extractibles en velcro permet la rapide localisation du matériel en cas d'urgence médicale ou sportive.

- Porte cartes
- Ampoulier isotherme avec 41 bandelettes élastiques
- Porte-cartes
- Intérieur en structure en nid d'abeille réglable
- Poche plate pour le porte documents
- 2 poches plates à filets pour instruments
- Poche externe pour les objets personnels
- Mesures : 50x24x28 cm
- Capacité : 33,60 L
- Matériau : 1200D polyester. Lavable
- Capacité max. recommandée : 12 kg
- Poids : 2,26 kg
- Chariot en option
- Vendue vide

Réf. MEMEDIO2_B Bleu ■

Réf. MEMEDIO2_N Noir ■

Réf. MECHAR02 Chariot à roulettes



**BEST
SELLER**

LES SACS ET MALLETES SONT VENDUS VIDES

AMPOULIERS

AMPOULIER PROBE

Ampoulier isotherme conçu pour offrir au professionnel un outil de grande capacité pour le transport des ampoules. Permet le déplacement des médicaments nécessaires dans de parfaites conditions pour offrir des soins de qualité.

- 3 élastiques ajustables qui facilitent l'insertion d'ampoules et de matériel divers de tout format
- Capacité pour 132 ampoules
- 8 poches filet extractibles pour l'insertion de l'accumulateur de froid, les ampoules ou ustensiles d'usage habituel (4 extractibles)
- 2 poches plates externes pour le conteneur de poche de matériel bio-contaminé et d'autres ustensiles
- Anses rétractables
- Porte-cartes
- Mesures extérieures : 28x21x9 cm / 5.29 L
- Capacité maximum recommandée : 3,5 kg
- Poids : 0,64 kg
- Vendu vide

Réf. MEPROB02_R Rouge ■



AMPOULIER PHIAL

Ampoulier isotherme, 43 ampoules.

- Séparateur central matelassé
- Éléments de fixation
- Mesures extérieures : 19,5x13x5 cm / 0,94 L
- Capacité maximum recommandée : 0,60 kg
- Poids : 0,19 kg
- Vendu vide

Réf. MEAMPO01 Noir ■
Réf. MEAMPO04 Jeans ■



AMPOULIER *De Boissy*

POCHETTE ISOTHERME (AMPOULIER)

- Séparateur central matelassé
- Fermeture avec glissière YKK® double sens
- 41 boucles d'élastiques de différentes tailles pour un maximum de 34 ampoules
- Dimensions (lxhxp) : 19x14x4 cm - Poids : 0,1 kg (avec la poche de gel froid réutilisable incluse)

Réf. MDPISOT01



ANALYSES & PRÉLÈVEMENTS

SAC ISOTHERME ELITE BAGS ROW'S XL

Mallette isotherme portable de capacité moyenne pour le transport d'échantillons biologiques.

- Conçue pour le transport à l'hôpital ou à domicile, d'échantillons biologiques et de tubes d'analyses
- Très pratique grâce à sa bandoulière qui permet de le porter aisément à l'épaule et de son intérieur qui protège et maintient la température des échantillons
- De taille moyenne
- Poids : 1 kg
- Dimensions : 26x26x16 cm
- Matériau : tarpaulin
- Couleur : bleu
- Capacité : 10 L
- Contenu max. recommandé : 5 kg
- Vendu vide

Réf. MEROW03_B Bleu ■



**BEST
SELLER**

LES SACS ET MALLETES SONT VENDUS VIDES



ANALYSES & PRÉLÈVEMENTS

TROUSSE POUR PRÉLÈVEMENTS ROW

Petit étui isotherme très fonctionnel et maniable, conçu pour des visites à domicile.

- Permet de transporter en bon ordre et dans des conditions optimales les échantillons obtenus
- 1 petit support spongieux isotherme pour divers diamètres de tubes : 3 grands, 28 moyens et 5 petits
- 1 support creux pour les seringues, élastiques, aiguilles et gants
- 1 poche à filet avec fermeture éclair pour l'accumulateur de froid et pour les ustensiles d'emploi courant
- 2 poches externes pour le conteneur de matériel bio-contaminé de poche et pour le glucomètre
- 1 poche hermétique
- 1 base d'éponge absorbante
- Mesures extérieures : 25x16x12 cm / 4,80 L
- Capacité maximum recommandée : 2 kg
- Poids : 0,44 kg
- Vendue vide



Les produits isothermes ont une tenue d'environ 6h selon les conditions de transport

Réf. MEROW2_B Bleu ■



GESTION DU DIABÈTE

SACOCHÉ DIABÈTE FIT

Trousse avec une capacité suffisante pour accueillir tout le matériel nécessaire lors du traitement de diabète, idéal pour voyages et excursions.

- 1 compartiment principal avec des espaces spécifiques pour le kit du diabétique (lancettes, glucomètre, bandes réactives, etc)
- 1 compartiment isotherme pour l'insuline ou des stylos préchargés avec une poche pour le gel froid réutilisable inclus
- 2 poches pour objets personnels, l'une d'elle avec accès depuis l'extérieur
- 1 poche extérieure d'accès rapide pour les sachets de sucre
- Passant pour ceinture, et bandoulière
- Adaptable à différents formats de glucomètre
- Mesures extérieures : 14x20x11 cm / 3 L
- Capacité max. recommandée : 2 kg
- Poids : 0,37 kg
- Vendue vide

Réf. MEFIT02_N Noir ■



TROUSSE DIABÈTE INSULIN

Petite trousse moderne et décontractée.

- Isotherme
- Capacité pour 2 stylos à insuline
- Mesures : 20x7x2 cm / 0.2 L
- Poids : 0,2 kg
- Vendue vide

Réf. MEINSU01 Gris/vert ■



LES SACS ET MALLETTES SONT VENDUS VIDES

TROUSSE DIABÈTE DIABETIC

Trousse élégante comprenant différents compartiments et bandes élastiques pour transporter de manière organisée le kit du diabétique.

- 1 poche à filet (bandelettes de test, lancettes, etc)
- 1 poche avec fermeture à velcro
- 1 élastique pour autopiqueur
- 2 élastiques de différentes tailles (pour pots, solution de contrôle, etc)
- 1 élastique avec protecteur d'écran pour le lecteur de glucose
- 1 compartiment isotherme pour les stylos à insuline avec poche pour gel froid
- 1 poche plate à l'extérieur
- Mesures : 19x10x7 cm / 1.33 L
- Poids : 0,13 kg
- Vendue vide

Réf. MEDIAB03 Gris
Réf. MEDIAB03_N Noir



**BEST
SELLER**

TROUSSE DIABÈTE DIA

Trousse conçue en tenant compte de l'éventail des malades atteints de diabète

- Double compartiment isotherme permettant de préserver les produits au frais
- Inclus un gel froid réutilisable
- Matériel : tissu 420D
- Poids : 130 g
- Mesures extérieures : 19x10x5 cm / 0,95 L
- Capacité max. recommandée : 600 g
- Poids : 0,11 kg
- Vendue vide

Réf. MEDIA02_B Bleu
Réf. MEDIA02_A Argenté



POUR LA GESTION DU DIABÈTE, GSH PROPOSE AUSSI :

GLUCOMÈTRE

La revente de ce matériel médical est réservée aux professionnels de santé.

- Composé de : 1 lecteur de glycémie Tyson BioTB100, 10 bandelettes sans code, 10 lancettes, 1 solution de contrôle et 1 stylo autopiqueur.

>> Voir page 75



LES SACS ET MALLETTES SONT VENDUS VIDES



PREMIERS SOINS ELITE BAGS

TROUSSES DE SECOURS

Pour l'organisation et l'identification facile du matériel nécessaire aux premiers soins.

- Anse pour transporter et manipuler facilement
- 2 sangles velcro à l'arrière pour fixer dans le coffre de la voiture ou dans d'autres malles
- Poche intérieure en PVC transparent
- 2 bandes élastiques centrales pour bandages, etc
- Poche zippée pour gants, gazes et autres pansements
- 2 poches complémentaires
- 2 modèles de tailles différentes (format feuille A4 ou A5, vendus vides)

CURE&GO TAILLE MOYENNE

- Les poches complémentaires sont en filet
- Mesures : format « feuille A5 » : 21x15x6 cm / 2 L
- Poids : 0,15 kg

Réf. MECURE01 Rouge ■



HEAL&GO GRANDE MOYENNE

- Les poches complémentaires sont plates, dont une avec fermeture éclair pour les gants et les bandages
- Bandes élastiques de différentes tailles pour le matériel et l'équipement
- Mesures : format « feuille A4 » : 21x30x8 cm / 4,9 L
- Poids : 0,3 kg

Réf. MEHEAL01 Rouge ■



SACOCES D'URGENCES

Facilite l'organisation du matériel de premiers soins. Portage ceinture.

- Panneau MOLLE à l'arrière qui permet de l'ancrer à d'autres poches, sacs et vestes
- Bandes et fermetures éclair réfléchissantes
- Système d'ouverture rapide à double glissière
- Velcro pour placer un identificateur
- Rabat central amovible qui divise l'intérieur en deux parties
- Pochettes élastiques sur les parties latérales (stylos à insuline, canules, etc ...)
- Poche centrale à ouverture réglable pour contenir le matériel de soin
- Rabat avec attaches élastiques pour le maintien de bandes, gants, etc...
- 3 modèles de tailles différentes, en Polyamide 1000D, vendus vides

SACOCHES URGENCE COMPACT

PETITE TAILLE

- Trousse ultra compact : 7x10x15 cm / 1,05 L
- Capacité max. recommandée : 1 kg
- Poids : 0,15 kg

Réf. MECOMP01_R Rouge ■



SACOCHES URGENCE FAST

MOYENNE TAILLE

- Trousse de secours jambière
- Dim. : 7x15x17 cm / 1,79 L
- Capacité max. recommandée : 1,70 kg
- Poids : 0,34 kg

Réf. MEFAST01_R Rouge ■



SACOCHES URGENCE QUICKAID

GRANDE TAILLE

- Trousse double fixation : taille et jambe
- Dim. : 10x21x20 cm / 4,2 L
- Capacité max. recommandée : 4 kg
- Poids : 0,53 kg

Réf. MEQUIC01_R Rouge ■



LES SACS ET MALLETTES SONT VENDUS VIDES

SAC URGENCE JUMBLE

Intérieur totalement adaptable aux besoins de l'utilisateur grâce aux séparateurs extractibles en velcro. Les bandes élastiques, disposées sur toutes ses faces intérieures, permettent la fixation du matériel.

- 1 poche de capacité moyenne
- 2 poches plates
- 6 poches filet
- 6 élastiques
- Anses et bandoulière
- Mesures extérieures : 37x25x20 cm / 18,50 L
- Capacité max. recommandée : 3 kg
- Poids : 0,77 kg
- Vendu vide

Réf. MEJUMB01_R Rouge ■
 Réf. MEJUMB01_B Bleu ■
 Réf. MEJUMB01_N Noir ■
 Réf. MEJUMB01_G Gris ■



**BEST
SELLER**

EMERGENCY

SAC LIGHT

Sac de secours pratique et léger avec deux séparateurs internes réglables et une poche à fermeture éclair dans le rabat.

- Il dispose également de trois poches extérieures ; celle à l'avant est divisée avec des bandes élastiques caoutchoutées.
- Fermetures à zip haute résistance
- Bandes réfléchissantes
- Mallette lavable
- Poignées renforcées et bretelles
- Dimensions : 44x25x27 cm, capacité 22 L
- Version waterproof en tarpaulin, bâche imperméable
- Poids : 1,29 kg
- Vendu vide

Réf. MEEMER02_R Rouge ■
 Réf. MEEMER02_B Bleu ■
 Réf. MEEMER02_RC Rose ■
 Réf. MEEMER02_J Jaune ■
 Réf. MEEMER02_O Orange ■
 Réf. MEEMER02_N Noir ■
 Réf. MEEMER02_WA Waterproof rouge ■



SUR COMMANDE

Tous les modèles sauf le rouge



LES SACS ET MALLETES SONT VENDUS VIDES



URGENCES ELITE BAGS

SAC URGENCE EMERAIR

Pour les services d'urgence spécialisés dans les premiers soins.

- Intérieur totalement adaptable aux besoins de l'usager grâce à des séparateurs extractibles en velcro
- Bandes élastiques dans toutes les surfaces planes intérieures
- Bandes réfléchissantes nuit et jour
- 2 poches externes de taille moyenne, 2 poches externes de grande capacité, avec des bandes élastiques
- 4 compartiments extractibles avec la partie frontale transparente différenciés selon le code de couleurs normalisé
- Ampoulier isotherme avec 27 élastiques
- Bandoulière, anses qui entourent le sac pour une meilleure résistance, bretelles de sac à dos dissimulées et banane
- Mesures extérieures : 30x56,5x23,5 cm / 35,25 L
- Capacité max. recommandée : 15 kg
- Capacité max. d'une bouteille d'oxygène de 3 L
- Livré avec un ampoulier
- Chariot en option
- Poids : 4,34 kg
- Vendu vide

**BEST
SELLER**

- Réf. MEEME03_R Rouge ■
 Réf. MEEME06_R Waterproof rouge ■
 Réf. MECHAR02 Chariot à roulettes



SUR COMMANDE 

Version Waterproof



SAC URGENCE EMERAIR À ROULETTES

C'est la mallette d'urgences à roulettes, de plus grande capacité, qui permet de transporter tous les matériaux nécessaires de façon confortable et ordonnée lors des services d'urgence.

- Tireurs larges pour faciliter l'ouverture, et bandes réfléchissantes jour/nuit
- Orifice d'extraction du tube d'oxygène
- 2 différentes zones pour séparer l'espace d'oxygénothérapie et l'espace pour les compartiments amovibles
- 4 compartiments extractibles, avec la partie frontale transparente, différenciés par couleur selon le code international, et avec anse
- Ampoulier isotherme
- 3 grandes poches transparentes
- Panneau avec élastiques de différentes dimensions
- Espace principal large, avec rubans pour fixer différents éléments : respirateur, masques, bouteille d'oxygène 5 L
- Bretelles sac à dos incluses
- Mesures : 61x35x31 cm
- Capacité : 66,19 L
- Capacité max. recommandée : 25 kg
- Poids : 6,20 kg
- Vendu vide

- Réf. MEEME05_R Rouge ■



LES SACS ET MALLETTES SONT VENDUS VIDES

SAC URGENCE EXTRÊME

Pour les usagers des services d'urgence spécialisés dans les premiers soins.

- Intérieur totalement adaptable aux besoins de l'utilisateur grâce à des séparateurs extractibles en velcro
- Bandes élastiques dans toutes les surfaces planes intérieures
- Bandes réfléchissantes nuit et jour
- 2 poches externes de taille moyenne, 2 poches externes de grande capacité, avec des bandes élastiques
- 4 compartiments extractibles, avec la partie frontale transparente, différenciés selon le code de couleurs normalisé
- Ampoulier isotherme avec 27 élastiques
- Bandoulière, anses qui entourent le sac pour une meilleure résistance, bretelles de sac à dos dissimulées et banane
- En bâche imperméable pour la version waterproof
- Mesures extérieures : 47x22x28 cm / 29 L
- Capacité max. recommandée : 12 kg
- Poids : 2,86 kg
- Vendu vide

Réf. MEEXTRO1_R Rouge ■
Réf. MEEXTRO2_R Waterproof rouge ■



**BEST
SELLER**

SUR COMMANDE 



Version
Waterproof

EMERGENCY'S

SAC GRANDE CAPACITÉ

Destiné à transporter les matériels de secours les plus fragiles.

- Quatre compartiments pour supports intérieurs et compartiment haute capacité
- Pochette transparente dans le rabat intérieur
- Cinq poches extérieures, deux poches latérales (une sur le dos et une sur le dessus) et une poche frontale qui peut être divisée en interne grâce à des poches et bandes de caoutchouc
- Base du sac imperméable
- Zips haute résistance
- Bandes réfléchissantes
- Poignées renforcées et bretelles
- Porte carte externe
- Dimensions : 55x31.5x33 cm, capacité 38 L
- Poids : 1,76 kg
- Vendu vide

Réf. MEEMER03_R Rouge ■
Réf. MEEMER03_B Bleu ■
Réf. MEEMER03_O Orange ■



SUR COMMANDE 



Versions Bleu et Orange

LES SACS ET MALLETES SONT VENDUS VIDES



URGENCES ELITE BAGS

SAC URGENCE CRITICAL

Permet de transporter tout le matériel destiné aux premiers soins avancés des services d'urgence, en facilitant l'accès au matériel de façon rapide et efficace.

- Séparateurs extractibles en velcro à l'intérieur
- Bandes réfléchissantes nuit et jour
- 2 poches externes de taille moyenne (l'une d'elle avec une bague d'extraction du tube d'oxygène)
- 2 poches externes de grande capacité, avec des élastiques, des poches plates et volumineuses
- 5 compartiments extractibles, avec la partie frontale transparente, différenciés selon le code de couleurs normalisé
- Compartiment auxiliaire de couleur grise
- Ampoulier isotherme avec 56 élastiques
- Espace pour embouts et masques
- Espace pour bonbonne d'oxygène max. 5 L, avec rubans de fixation
- Bandoulière, anses qui entourent le sac pour une meilleure résistance, bretelles de sac à dos dissimulées
- En bâche imperméable pour la version waterproof
- Mesures extérieures : 61x29, x35 cm / 63 L
- Capacité max. recommandée : 15 kg
- Poids : 4,2 kg
- Vendu vide

Réf. MECRIT01_R Rouge ■

Réf. MECRIT02_R Waterproof rouge ■



SUR COMMANDE 



Version Waterproof

EMERGENCY'S

SAC À DOS SAUVETAGE

Son ouverture à rabat pliable permet d'accéder aux outils nécessaires aux gestes des situations d'urgence.

- Poignée ergonomique principale avec velcro
- Grandes poches sur les deux côtés
- Dos et bretelles rembourrés et sac à dos réglable
- Grande poche avant, prête à accueillir un défibrillateur
- Compartiments internes avec maille et fenêtres transparentes pour l'organisation du matériel
- Dimensions extérieures : 37x45x21 cm / 30 L
- Poids : 1,22 kg
- Vendu vide

Réf. MEEMER05_R Rouge ■

Réf. MEEMER05_B Bleu ■

Réf. MEEMER05_WA Waterproof rouge ■



BEST SELLER

SUR COMMANDE 



Versions Bleu et Waterproof

LES SACS ET MALLETES SONT VENDUS VIDES

EMERGENCY'S

SAC À DOS EMERGENCY TRAPEZOIDAL

Sac d'urgences trapézoïdal, conçu pour les sauvetages et les interventions dans des différents scénarios, comme en zones d'accès difficiles.

- Surface plastique (waterproof et facile à nettoyer)
- 4 compartiments amovibles avec partie supérieure transparente. Avec poignées de différentes couleurs
- 3 poches à filet
- A l'extérieur, 3 poches pour matériel de premiers secours (gants, bandages, etc.)
- Bandes réfléchissantes
- Fermeture éclair en U, avec double curseur pour une ouverture rapide
- 4 boucles de plastique pour plus de sécurité
- Poignée supérieure et latérale
- Base renforcée et protégée
- Bretelles sac-à-dos cachées
- Mesures extérieures : 55 x 28 x 20 cm / 30,8 L
- Capacité max. recommandée : 5 kg
- Poids : 1,62 kg
- Vendu vide

Réf. METRAP01_R Rouge ■
Réf. METRAP01_N Noir ■



SUR COMMANDE +



Version Noir



SAC TUBE'S 3-5L

- Sac cylindrique pour l'oxygénothérapie
- Pour bouteille d'oxygène de 3 à 5 litres
- Mesures : 66x35x22 Ø cm. Capacité : 26 L
- Poids : 1,30 kg
- Lavable

Réf. METUBE5L_R Sac tube's 3-5 L



SUR COMMANDE +



SAC MINITUBE'S 1-3L

- Sac cylindrique pour l'oxygénothérapie
- Pour bouteille d'oxygène de 1 à 3 litres
- Mesures : 46x20x15 Ø cm. Capacité : 10 L
- Poids : 0,75 kg
- Lavable
- En option : le chariot à roulettes MECHAR02

Réf. METUBE3L_R Sac minitube's 1-3 L



SUR COMMANDE +



EMERGENCY'S

SAC OXYGÉNOTHÉRAPIE

Sac conçu pour transporter le matériel sanitaire lié à l'oxygénothérapie.

- Subdivision interne en deux hauteurs : haut plateau amovible avec séparateurs réglables - partie inférieure avec trois séparateurs, pour ranger la bouteille d'oxygène, et une poche en filet dans le volet
- Il dispose également de trois poches extérieures, dont une frontale avec une subdivision interne avec des poches supplémentaires et des bandes élastiques
- Zips haute résistance. Bandes réfléchissantes. Poignées renforcées et bretelles
- Porte-carte externe
- Poche supérieure transparente
- Pour mettre une Bouteille à oxygène de 3 L
- Dimensions : 63x22.5x24 cm, capacité 28 L
- Poids : 1,89 kg

Réf. MEEMER04_R Rouge ■
Réf. MEEMER04_B Bleu ■





SUR COMMANDE +



LES SACS ET MALLETTES SONT VENDUS VIDES



URGENCES WATERPROOF ELITE BAGS

 ELITE BAGS et  ont décliné en version étanche leurs meilleurs modèles de sacs d'Urgence. Le matériau utilisé, le tarpaulin, les rend totalement imperméables pour un nettoyage facile à l'extérieur comme à l'intérieur du sac (revêtement en TPU).

SUR COMMANDE 

SAC URGENCE CRITICAL

Pour les premiers soins avancés des services d'urgence.

Comprend notamment un espace pour une bouteille d'oxygène max. 5 l, avec rubans de fixation

- Mesures extérieures : 61x29,5x35 cm / 63 L

+ d'informations en page 171

Réf. MECRIT02_R Sac Critical, waterproof, rouge ■



SAC URGENCE EXTRÊME

Pour les services d'urgence spécialisés dans les premiers soins.

Comprend notamment un espace pour une bouteille d'oxygène max. 5 l, avec rubans de fixation

- Bandoulière, anses qui entourent le sac pour une meilleure résistance, bretelles de sac à dos dissimulées et banane
- Mesures extérieures : 47x22x28 cm / 29 L

+ d'informations en page 170

Réf. MEEXTRO2_R Sac Extrême, waterproof, rouge ■



SAC URGENCE EMERAIR

Pour les premiers soins avancés des services d'urgence, avec chariot en option.

- Capacité pour une bouteille d'oxygène de max. 3 L
- Mesures extérieures : 30x56,5x23,5 cm / 35,25 L

+ d'informations en page 169

Réf. MEEME06_R Sac Emerair, waterproof, rouge ■



SAC À DOS SAUVETAGE

Sac à dos a double rabats idéal pour les situations d'urgence.

Avec des compartiments à filets et fenêtres transparentes

- Dos et bretelles rembourrés
- Mesures extérieures : 37x45x21 cm / 30 L

+ d'informations en page 171

Réf. MEEMER05_WA Sac Sauvetage, waterproof, rouge ■



SAC LIGHT

Léger et compact

- Avec 2 séparateurs internes réglables + 3 poches externes
- Mesures extérieures : 44x25x27 cm / 22 L

+ d'informations en page 168

Réf. MEEMER02_WA Sac Light, waterproof, rouge ■



LES SACS ET MALLETES SONT VENDUS VIDES

GILETS RÉFLÉCHISSANTS

GILET RÉFLÉCHISSANT E-VEST'S

Développé pour une utilisation dans les interventions d'urgences.

- Bandes réfléchissantes périphériques
- Systèmes MOLLE avant, arrière et latéraux pour accrocher divers accessoires
- Poche arrière intérieure pour le placement du sac d'hydratation avec trou pour l'extraction du tuyau
- Deux poches extérieures avant pour le matériel d'intervention et les ciseaux à vêtements
- Deux poches frontales internes de grande capacité pour plans, documents ou matériel d'intervention
- Poignée arrière qui facilite l'extraction du personnel blessé
- Double système d'identification au dos grâce à des patches velcro
- En maille respirante pour neutraliser la température extérieure
- Systèmes de réglage épaules et dos pour s'adapter à toutes les tailles
- Matériau : 1000D Polyester, Tissu filet
- Existe en taille S/M (Ht 52-56 cm / Ø 92-142 cm) et L/XL (Ht 52-56 cm / Ø 100-150 cm)

- Réf. **SEGILE01** Gilet E-VEST'S taille S/M
 Réf. **SEGILE01_B** Gilet E-VEST'S taille S/M, Bleu
 Réf. **SEGILE02** Gilet E-VEST'S taille L/XL
 Réf. **SEGILE02_B** Gilet E-VEST'S taille L/XL, Bleu

+ NOUVEAU



ACCESSOIRES

CHARIOT À ROULETTES

Chariot externe, pliable, robuste et léger. Il se plie rapidement grâce à un bouton situé sur le manche. Il dispose d'une corde élastique qui permet de fixer complètement la charge.

- Matériaux : tubes-acier, anse ABS, base PP et roues PVC
- Dimensions des roues : Ø 77 x 22 mm
- Coloris : noir
- Poids : 1,35 kg
- Mesures extérieures : 23 x 96,5 x 32 cm (plié : 23 x 44 cm)
- Capacité max. recommandée : 30 kg
- S'utilise avec les modèles : Community, Call, Doctor, Médic, Practi et Mini-tube

Réf. **MECHAR02** Chariot à roulettes



SET DE COMPARTIMENTS DE COULEUR

4 compartiments de couleur avec la partie frontale transparente, ce qui permet une identification et un accès rapide aux différents instruments.

- Code couleurs international
- Matériel de PVC résistant aux piqûres/poinçons.
- Intérieur composé de séparateurs
- Frontal transparent.
- Poids : 0,16 kg
- Mesures extérieures : 29 x 9 x 10 cm / 2,60 L
- Vendus vides

Réf. **MEACCE03** Set de 4 compartiments



LES SACS ET MALLETES SONT VENDUS VIDES



URG

ENCES ET OXYGÈNE

Sacs et trousse d'urgences 180

Moniteur d'urgences 181

Matériel d'urgences et d'intervention

Brancards **182**

Chaises **183**

Civière **184**

Accessoires **185**

INFORMATION

Spengler, distributeur de gaz
à usage médical **187**

Oxygène

Sac Oxygène avec accessoires **188**

Chariot de transport **188**

Détendeurs-débitmètres **188**

Tire-langue **188**

Insufflateurs manuels **189**

Masques **189**

Lunettes nasales **189**

Canules de Guedel **189**

Inflateur de pression **190**

Manchettes **190**

INFORMATION

Choisir un aspirateur à mucosités **192**

Pourquoi choisir CA-MI ? **193**

Aspirateurs à mucosités

Accessoires Flovac® ou autoclaves ? **194**

Aspirateurs à mucosités sur batterie **195**

Aspirateur à mucosités mécanique **195**

Aspirateurs à mucosités sur secteur **196**

Accessoires **198**

INFORMATION

Choisir un défibrillateur grand public **200**

Rappel de la loi **201**

Défibrillateurs

Défibrillateurs **202**

Armoires et panneaux DAE **203**





SACS ET TROUSSES D'URGENCES

SAC À DOS SAUVETAGE

Sac à dos pour les soins de première urgence

Grandes poches et compartiments internes avec malle et fenêtres transparentes. Peut accueillir un défibrillateur.

- Réf. MEEMER05_R Rouge ■
- Réf. MEEMER05_B Bleu ■
- Réf. MEEMER05_WA Waterproof rouge ■



**BEST
SELLER**

SAC LIGHT

Sac de secours pratique et léger

Deux séparateurs internes réglables et poche extérieure avant divisée avec bandes élastiques pour organiser le matériel.

- Réf. MEEMER02_R Rouge ■
- Réf. MEEMER02_B Bleu ■
- Réf. MEEMER02_RC Rose ■
- Réf. MEEMER02_J Jaune ■
- Réf. MEEMER02_O Orange ■
- Réf. MEEMER02_N Noir ■
- Réf. MEEMER02_WA Waterproof rouge ■



SAC URGENCE EMERAIR

Pour les services d'urgence spécialisés dans les premiers soins

Intérieur adaptable grâce aux séparateurs en velcro. Bandes élastiques, poches externes et compartiments extractibles. Contient un ampoulier isotherme.

- Réf. MEEME03_R Rouge ■
- Réf. MEEME06_R Waterproof rouge ■
- Réf. MECHAR02 Chariot à roulettes



SACS ET TROUSSES D'URGENCES

SAC URGENCE EXTRÊME

Grand sac d'urgence pour les premiers soins

Intérieur adaptable grâce aux séparateurs en velcro. De nombreuses poches et compartiments, ainsi qu'un ampoulier isotherme, pour une capacité de 12 kg.

Réf. MEEXTRO1_R Rouge ■

Réf. MEEXTRO2_R Waterproof rouge ■



**BEST
SELLER**

TROUSSE DE SECOURS CURE&GO

TAILLE MOYENNE

Pour l'organisation et l'identification facile du matériel nécessaire aux interventions d'urgence

Facile à transporter et à manipuler. Poches en PVC transparent ou en filet.

Réf. MECURE01 Rouge ■



GILET RÉFLÉCHISSANT E-VEST'S

Pour les interventions d'urgences.

Bandes réfléchissantes, nombreuses poches. Poignée arrière qui facilite l'extraction du personnel blessé. Voir page 181.

Réf. SEGILE01 Gilet E-VEST'S taille S/M

Réf. SEGILE02 Gilet E-VEST'S taille L/XL

Réf. SEGILE01_B Gilet E-VEST'S taille L/XL, Bleu

Réf. SEGILE02_B Gilet E-VEST'S taille L/XL, Bleu



RETROUVEZ TOUS NOS SACS D'URGENCES ET TROUSSES DE PREMIERS SOINS
PAGES 170 À 177





MONITEUR D'URGENCES COMEN

MONITEUR DE SIGNES VITAUX C30

Un moniteur 5 en 1 avec la surveillance de 5 paramètres vitaux, intuitif grâce à son écran tactile en couleur et très facile à transporter car ultra compact.

Le moniteur multi-paramètres C30, dédié au premier secours pour une surveillance sur place ou dans les véhicules d'urgence. Il mesure la pression artérielle non invasive (PNI), la saturation en oxygène (SpO2), la fréquence respiratoire (RESP), la capnographie (EtCO2), la température corporelle.

- Paramètres: PNI, SpO2, ECG, Respiration, 2 canaux de température (sondes à rajouter), EtCO2 (capteur à rajouter)
- Mesure de l'ECG 3 ou 12 dérivations
- Ecran: Tactile 4,3" avec rétro-éclairage
- Double alarme: sonore (réglable) et visuelle à 3 niveaux avec système d'alarme intelligent à 3 couleurs (bleue, jaune, rouge)
- PNI: adaptée à tous types de patients (adulte, enfant et nouveau-né)
- Stockage: 48 heures de stockage de données et d'analyse des tendances
- Autonomie de 4h en continu (batterie lithium incluse)
- Léger et compact : 1,5kg
- Options : kit d'alimentation (12V) au véhicule de secours, kit de batterie de transport (7200mAh) et sacoches de transport

Réf. BCMON107 Moniteur d'urgence 3 dérivations

Réf. BCMON108 Moniteur d'urgence 12 dérivations



SACOCHES DE TRANSPORT POUR C30

Sacoches pour moniteur multi-paramètre C30, adaptée aux transports d'urgences.

Réf. BCSACC05 Sacoches de transport pour C30



BRANCARD PLIABLE EN 2 DANS SA LONGUEUR

Brancard pliant avec système de balancier.

- Structure aluminium haute résistance et tissu étanche, ignifugé et anti-fissuration
- Léger, facile à transporter (5 kg)
- Dimensions (L x W x H) : 207 x 54,5 x 13 cm, déplié ; 207 x 9 x 17 cm, plié
- Charge maximum transportée : 159 kg

Réf. **SBRAN09_0** Brancard pliable en 2



**BEST
SELLER**

BRANCARD PLIABLE EN 4 SUR LA LONGUEUR ET LA LARGEUR

Brancard pliant avec système de balancier.

- Brancard aluminium haute résistance et tissu étanche, ignifugé et anti-fissuration
- Léger, facile à transporter (4,7 kg)
- Dimensions (L x W x H) : 208 x 54,5 x 13,5 cm, déplié ; 105 x 18 x 10 cm, plié
- Charge maximum transportée : 159 kg
- Livré avec housse de transport

Réf. **SBRAN08_0** Brancard pliable en 4

Réf. **SBRAN02H** Housse de transport de rechange

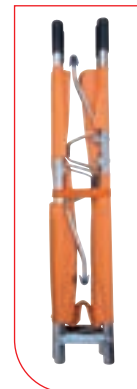

BRANCARD CATASTROPHE TÊTIÈRE ET ROULETTES

- Brancard pliable en 2, avec roues et stabilisateurs
- Structure aluminium haute résistance et tissu étanche
- Le dos de cette civière peut être relevé jusqu'à 60°
- Légère, facile à transporter (7kg)
- Dimensions (L x W x H) : 185 x 50 x 24 cm, déplié ; 92 x 50 x 11 cm, plié
- Charge maximum transportée : 159 kg

Réf. **SBRAN07_B** Brancard catastrophe

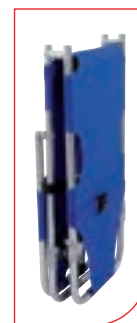



CHAISE PORTOIR 2 ROUES

- Structure haute résistance en alliage d'aluminium (9 kg)
- Deux roues fixes à l'arrière
- La sécurité des patients est assurée par 3 sangles de retenue avec boucle à dégagement rapide
- A l'avant de la chaise, deux bras escamotables
- Dimensions (L x W x H) : 84 x 52 x 92 cm, dépliée ; 92 x 52 x 16 cm, pliée
- Charge maximum transportée : 159 kg
- Assise souple
- Hauteur assise : 49 cm

Réf. **SBRAN14_O** Chaise portoir 2 roues



CHAISE EVACUATION 4 ROUES

- Structure haute résistance en alliage d'aluminium (14 kg)
- Equipée d'accoudoirs
- 2 roues fixes à l'arrière avec freins et 2 roues avant pivotantes
- La sécurité des patients est assurée par 2 sangles de retenue avec boucle à dégagement rapide
- A l'avant de la chaise, deux bras escamotables
- Dimensions (L x W x H) : 84 x 60 x 98 cm, dépliée ; 98 x 60 x 20 cm, pliée
- Charge maximum transportée : 159 kg
- Assise rigide

Réf. **SBRAN15_O** Chaise évacuation 4 roues



CIVIÈRE DE RELEVAGE ALUMINIUM

Fonction «cuillère» exercée par les deux lames longitudinales, pour positionner la civière sous le patient sans le déplacer.

- Longueur ajustable 120 à 210 cm
- 2 sangles
- Structure aluminium haute résistance (8,5 kg)
- Dimensions (L x l x H) : mini 120 x 44 x 9 cm, maxi 210 x 44 x 9 cm
- Charge maximum transportée : 159 kg

Réf. **SBRAN12** Civière de relevage aluminium

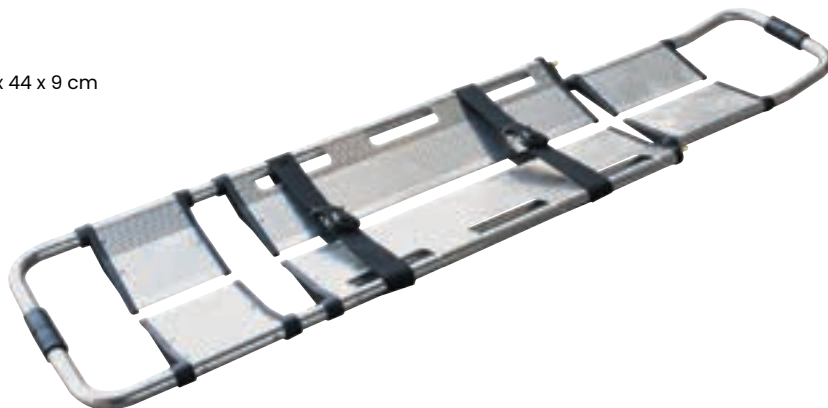

PLAN DUR

Plan dur avec ceinture de sécurité réalisé en matériau PEC (Polyéthylène).

- Peut être également utilisé comme un dispositif flottable
- Pas d'interférence avec les systèmes de radiographie
- Compatible avec la plupart des dispositifs d'immobilisation de tête et de sangles
- 2 sangles
- Dimensions (L x l x H) : 184 x 45 x 6 cm (7 kg)
- Charge maximum transportée : 159 kg

Réf. **SBRAN11_0** Plan dur

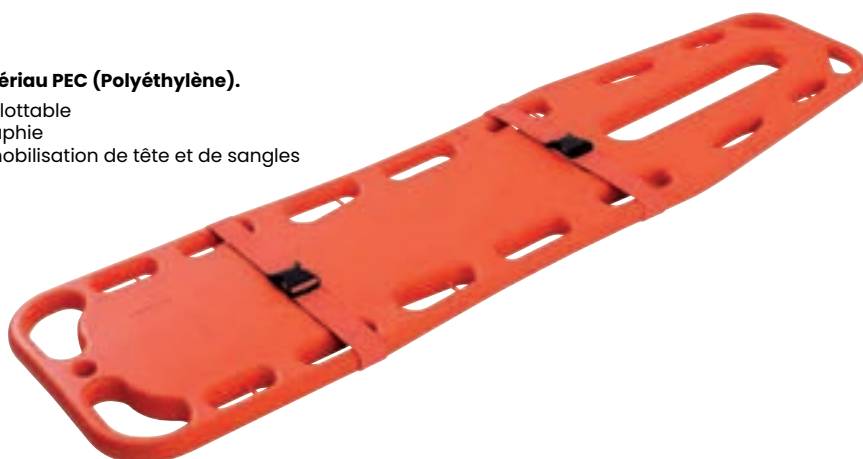

CIVIÈRE DE RELEVAGE PLASTIQUE

Fonction «cuillère» exercée par les deux lames longitudinales, pour positionner la civière sous le patient sans le déplacer.

- Longueur ajustable sur 4 niveaux de 162 à 234 cm
- 3 sangles
- Structure aluminium haute résistance (8 kg)
- Dimensions (L x l x H) : 162 x 45 x 7 cm
- Charge maximum transportée : 159 kg

Réf. **SBRAN13_J** Civière de relevage plastique





ACCESSOIRES



IMMOBILISATEUR DE TÊTE POUR CIVIÈRE ET PLAN DUR

- Fabriqué avec des matériaux en plastique haute densité, trous larges au niveau des oreilles pour surveiller le conduit auditif du patient
- Il peut être utilisé avec une civière et un plan dur
- Interférence minimale avec les systèmes de radiographie ou IRM
- Revêtement plastique résistant à l'eau et facile à nettoyer
- Dimensions (L x W x H) : 40 x 25 x 16 cm (1 kg)

Réf. **SBRANIO_0** Immobilisateur de tête

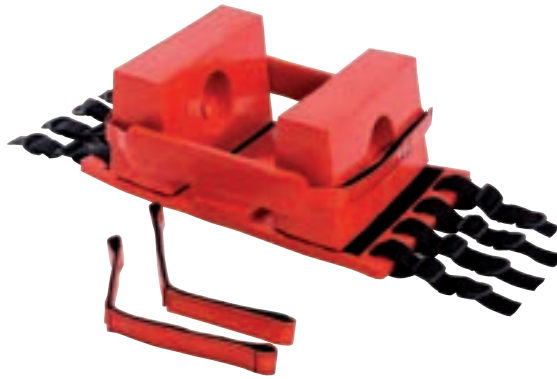
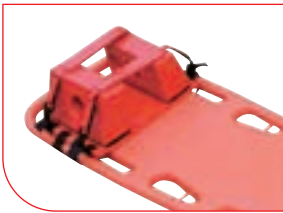

SANGLE ARAIGNÉE

- Pour l'immobilisation complète des adultes ou des enfants sur des plans durs

Réf. **SBRAN16** Modèle adulte
Réf. **SBRAN17** Modèle enfant

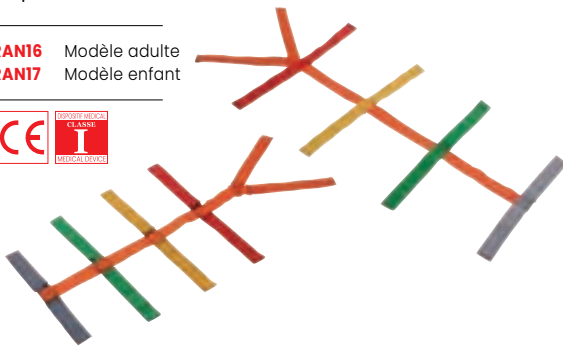

COUSSIN COMPRESSIF

- Permet d'effectuer une compression sur une plaie pour stopper une hémorragie
- Evite plusieurs manipulations et libère le sauveteur pour d'autres interventions
- 10 x 10 x 80 cm
- Vendu à l'unité

Réf. **SPSECU86** Coussin Compressif



COUPE-CEINTURE ET BRISE-VITRE

- Cet outil permet de briser une vitre de voiture ou de couper une ceinture de sécurité en cas d'accident
- Livré avec un support de fixation

Réf. **SCOUPC01** Coupe-ceinture et brise-vitre



COUVERTURE DE SURVIE

- Film polyester métallisé
- Épaisseur : 12 vm+3%
- Étanche, imperméable au vent et aux rayons ultraviolets
- 1 face couleur argent, 1 face couleur or
- 220 x 140 cm

Réf. **SCOUV03** Couverture de survie (à l'unité)

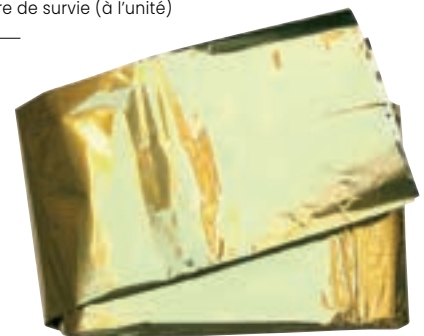

BRANCARDS  Holtex

GARROT TOURNIQUET TACTIQUE NOIR

- Solide et résistant
- Fixation rapide grâce à la bande velcro
- Convient pour bras et jambe (cuisse comprise)
- Dimensions : 90 x 3,8 cm

Réf. **STGARRO1** Garrot tourniquet tactique noir
 Réf. **STGARRO2** Garrot tourniquet tactique orange



EASY 2 URGENCE 5 BRASSARDS

Kit complet parfait pour les équipes de secouristes et les ambulanciers lors d'une intervention pour procéder aux premiers soins.

- Conçu pour les premiers secours : ambulanciers, urgentistes, secouristes
- Manomètre grand écran (Ø 56,5 cm)
- Prise rapide et efficace de la tension
- Brassard sans poche, en nylon lavable à fermeture Velcro et auto-agrippante
- Poire ergonomique avec robinet de décompression pour une manipulation facile à une seule main
- Graduation de 0 à 300 mm Hg
- Aiguille visible même dans des zones sombres ou pendant la nuit
- Indication de la zone critique de tension
- Anneau antichoc pour le cadran
- Livré avec trousse de transport et 5 brassards en nylon de 10 à 66 cm :

Réf. **DS99903** Easy 2 Urgence, 5 brassards



KIT SPÉCIAL URGENCES conforme à l'arrêté du 28/08/09 pour l'équipement obligatoire des ambulances



Livré avec 5 brassards de 10 à 66 cm



 ELITE BAGS

GILET RÉFLÉCHISSANT E-VEST'S

- Gilet réfléchissant développé pour les interventions sanitaires, sauvetages ou l'identification des contrôles opérationnels.
- Voir p. 181

Réf. **SEGILE01** Gilet E-VEST'S taille S/M
 Réf. **SEGILE01_B** Gilet E-VEST'S taille S/M, Bleu
 Réf. **SEGILE02** Gilet E-VEST'S taille L/XL
 Réf. **SEGILE02_B** Gilet E-VEST'S taille L/XL, Bleu





Oxygène, Urgence et Méopa

Spengler, établissement pharmaceutique distributeur en gros de gaz à usage médical, propose des ensembles de premiers secours conformes à la législation sur l'oxygène médicinal et à la législation sur les dispositifs médicaux en vigueur, sous le contrôle de l'ANSM.

Des solutions adaptées : ensembles de premiers secours, bouteilles d'oxygène médicinal, insufflateurs, masques de réanimation, accessoires premiers secours et MEOPA (Mélange d'Oxygène et de Protoxyde d'Azote).

En tant qu'établissement pharmaceutique, Spengler respecte la réglementation liée à la vente de gaz à usage médical, sous le contrôle de notre Pharmacien responsable.



Pour un professionnel de santé, c'est l'assurance de disposer d'un matériel opérationnel et de pouvoir faire face à ses obligations.

Au choix une solution de :

MISE À DISPOSITION DE BOUTEILLE

Un service simple, économique
et sans engagement,

LOCATION DE BOUTEILLE AVEC ROBINET À DÉTENTE INTÉGRÉ

partout et à tout moment en disponibilité immédiate



Pour plus d'informations contactez
notre Pharmacien Responsable

06 78 39 61 63

gaz-medicaux@spengler.fr

Etablissez votre devis sur : <https://www.spengler.fr/gaz-medicaux/oxygene/>

SAC À DOS POUR BOUTEILLE OXYGÈNE

Sac à dos pour transporter une bouteille d'oxygène de 1000 L et les accessoires nécessaires à la réanimation

- Dimensions : 71 x 32 x 21/25 cm
- Contient : 3 masques adulte moyenne concentration U/U avec tubulure, 2 masques adulte haute concentration U/U avec tubulure, 5 masques bouche à bouche U/U, 1 insufflateur manuel adulte U/U avec un masque adulte, 4 canules de Guedel U/U, 5 draps de survie, 1 tire-langue, 1 ouvre-bouche et 1 boîte de 100 gants jetables

Réf. 890002B Kit de démarrage (sans bouteille)

Réf. 580825 Sac à dos vide



CHARIOT DE TRANSPORT

Chariot pour bouteille de gaz médicaux 5l.

- Ce chariot permet de transporter les bouteilles RDI en toute sérénité
- Compatible bouteilles de 5L MEOPA et O2 RDI

Réf. 880030 Chariot pour bouteille de gaz



DÉTENDEURS-DÉBITMÈTRES

- Pour réduire la pression des gaz médicaux et permettre, quand ils sont munis d'un débitlitre de procéder au réglage du débit
- 2 références : le manodétendeur à étrier 0-15 L/min - neuf (pour bouteilles 0,4 L et 2 L eau) et le manodétendeur à vis 0-15 L/min - neuf (pour bouteilles 5 L et 15 L eau)
- Durée de vie technique des produits : 10 ans

Réf. 840123 Manodétendeur à étrier

Réf. 840124 Manodétendeur à vis



TIRE-LANGUE EN PLASTIQUE

- En matériau composite autoclavable à 134 °C

Réf. 580864 Tire-langue en plastique





MASQUES DE RÉANIMATION U/U

- S'adaptent aux insufflateurs manuels ci-dessous
- Masques faciaux de réanimation à usage unique, pour l'administration d'oxygène ou de gaz anesthésiants
- Pour des patients respirant spontanément ou pour assurer une ventilation contrôlée
- En vinyle, sa forme s'adapte à toutes les morphologies

Réf. 860130 Gris (taille 1, nourrisson)
Réf. 860131 Blanc (taille 2, pédiatrique)
Réf. 860132 Jaune (taille 3, petit adulte)
Réf. 860134 Vert (taille 4, adulte)
Réf. 860133 Orange (taille 5, grand adulte)



INSUFFLATEURS MANUELS SANS LATEX U/U

- La ventilation artificielle par un insufflateur manuel est moins fatigante et moins dangereuse pour le réanimateur que l'insufflation par le « bouche à bouche »
- Insufflateur à usage unique (masque valve, réservoir O2, tube 2 m)

Réf. 810102 Insufflateur (masque adulte n°4)
Réf. 810104 Insufflateur (masque enfant n°3)
Réf. 810106 Insufflateur (masque nourrisson n°1)



MASQUES À OXYGÈNE U/U

- Masques d'administration moyenne ou haute concentration à usage unique
- Haute concentration : Le masque peut délivrer des concentrations en oxygène voisines de 100 % pour des débits de 10- 15 L/min
- Avec tubulure adulte ou enfant

Réf. 580876 Moyenne concentration / adulte
Réf. 580877 Haute concentration / adulte
Réf. 580878 Moyenne concentration / enfant
Réf. 580873 Haute concentration / enfant

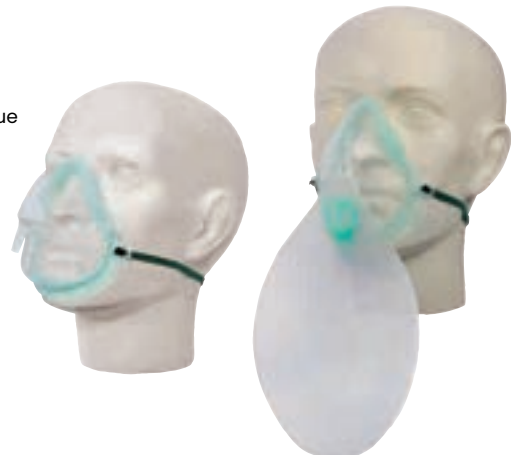

CANULES DE GUEDEL U/U

- À usage unique en sachet stérile individuel

Réf. 580854 ISO 6.5 (marron / n°1 / ex-blanc)
Réf. 580853 ISO 8.0 (vert / n°2)
Réf. 580842 ISO 9.0 (jaune / n°1 / ex-orange)
Réf. 580841 ISO 10.0 (rouge / n°4)
Réf. 580840- Lot de 4 canules (n°1, 2, 3 et 4)
Réf. 580850 Lot de 3 canules (n°1, 2 et 3)



LUNETTES NASALES U/U

- Dispositif à usage unique adapté à l'oxygénothérapie au long cours et dans les détresses respiratoires de type 1 et de type 2 sans prescription précise d'oxygène
- Longueur de la tubulure : 1,80 m

Réf. 580861 Lunettes nasales adulte



OXYGÈNE DDM

INFLATEUR DE PRESSION POLYPRESS®

De conception simple et robuste, ce manomètre est calibré en cm H2O pour le gonflage du ballon et le contrôle du tube laryngé et du tube endotrachéal.

- Graduation avec 2 plages vertes
- Pour les tubes trachéaux 22 à 32 cm H2O
- Pour les tubes Laryngés ou masques Laryngés 60 à 70 cm H2O
- Valve de dégonflage sensible et ajustable à la pression souhaitée

Réf. IP01 Inflateur de pression
Réf. TIP01 Tube liaison



FABRIQUÉ EN FRANCE

Le savoir-faire DDM fabriqué en France dans notre Manufacture de Castelculier

AGEN (47)



MANCHETTES À PRESSION GREY FUSE®, CLEAR FUSE® & EASY FUSE®

De conception simple et robuste, ce manomètre est calibré en cm H2O pour le gonflage du ballon et le contrôle du tube laryngé et du tube endotrachéal.

Pour un usage quotidien en bloc opératoire, en unités de soins intensifs ou dans les véhicules de transport d'urgence, les manchettes à pression DDM permettent d'accélérer manuellement la perfusion de sang et de solutés, lorsque la seule gravité ne permet pas d'atteindre les débits souhaités.

Réf. IP01 Inflateur de pression
Réf. TIP01 Tube liaison



FABRIQUÉ EN FRANCE

Le savoir-faire DDM fabriqué en France dans notre Manufacture de Castelculier

AGEN (47)

GREY FUSE®

Sans latex • Réutilisable • Non stérile • 3 tailles

Réf. M20500	500 cc	Poche 220 x 191 mm
Réf. M21000	1000 cc	Poche 333 x 222 mm
Réf. M25000	3 000 cc	Poche 420 x 440 mm

CLEAR FUSE®

Sans latex • Réutilisable • Non stérile • 3 tailles

Réf. M30500	500 cc	Poche 220 x 191 mm
Réf. M31000	1000 cc	Poche 333 x 222 mm
Réf. M35000	3 000 cc	Poche 420 x 440 mm

EASY FUSE®

Sans latex • À usage unique • Non stérile • 3 tailles

Réf. M10500	500 cc	Poche 250 x 162 mm
Réf. M11000	1000 cc	Poche 365 x 170 mm
Réf. M13000	3 000 cc	Poche 338 x 235 mm



Choisir un aspirateur à mucosités

À quoi sert un aspirateur à mucosités ?

Permet le retrait des liquides organiques (mucus, sang...) qui encombrant ou obstruent les voies aériennes (nasales, orales ou trachéales).

Ils sont constitués de :

- un **bocal collecteur** avec clapet (pour éviter les débordements)
- un **tube**
- une **sonde** (à adapter selon le besoin)
- un **système d'aspiration commandé** :

électriquement ou manuellement



Comment bien choisir ?

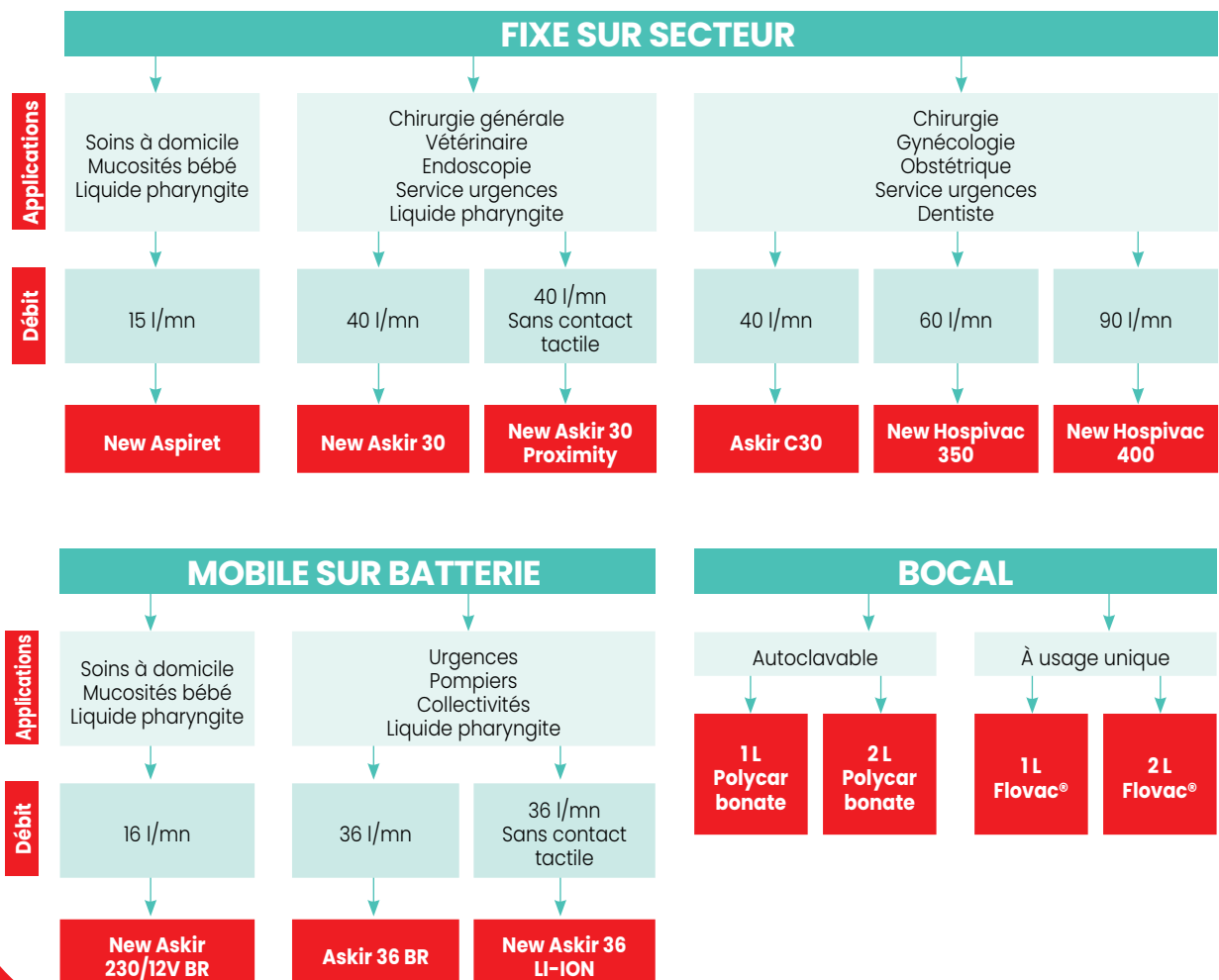

Pourquoi choisir **CA-MI** ?

CA-MI, l'un des meilleurs producteurs mondiaux d'aspirateurs chirurgicaux :

- spécialisé dans la production d'équipements électro-médicaux,
- plus de 30 ans d'expérience,
- des unités de fabrication et de stockage en Italie.

Les produits CA-MI sont disponibles dans différentes tailles et configurations avec des **performances** aptes à couvrir **toutes les applications possibles**.

CONÇUS EN ITALIE dans leurs propres bureaux d'études et de design,

FABRIQUÉS SELON LES NORMES de qualité UNI EN ISO 9001: 2015 et EN ISO 13485: 2016 et certifiés avec l'organisme notifié TÜV SÜD Product Service GmbH (CE 0123).



PROXIMITY

La fonction PROXIMITY sert à activer ou éteindre l'appareil **sans contact** et évite ainsi la contamination croisée entre deux patients.



WM : WALL MOUNT

Il s'agit d'une **accroche murale** (taille 20x16x16 cm) spécialement conçue pour être utilisée dans les ambulances. Voir modèle New Askir 118 Basic WM, page 190.



Si vous choisissez l'option FLOVAC® vous recevrez en plus les options autoclavables (bocal, couvercle, tuyaux, filtres antibactériens...)





ASPIRATEURS À MUCOSITÉS **CA-MI**



SCANNEZ POUR
VOIR LA VIDÉO
FLOVAC®



SCANNEZ POUR
VOIR LA VIDÉO
AUTOCLAVABLE



FLOVAC® OU AUTOCLAVABLE : FAITES LE BON CHOIX

La poche jetable souple Flovac® est fabriquée en polyéthylène et est soudée hermétiquement à un couvercle rigide à l'intérieur duquel un filtre anti-reflux hydrophobe et antibactérien est placé.

Ce filtre fonctionne également en tant que trop-plein, avec système de désactivation de soupape d'aspiration à chaque fois que la capacité de remplissage maximum est atteinte. Le revêtement doit être placé dans son CONTAINER autoclavable FLOVAC® rigide en polycarbonate.

Les systèmes FLOVAC® remplacent donc l'utilisation de bouches autoclavables, ce qui diminue les coûts de nettoyage et de stérilisation.

Une gamme complète d'accessoires FLOVAC® fait de cette gamme d'aspiration l'outil idéal pour la collecte de liquides et de fluides.

LES ACCESSOIRES ET CONSOMMABLES

AUTOCLAVABLES



Couvercle Bocal Autoclavable Polycarbonate
Réf. **BCASPI84** (1000 & 2000 ml)



Bocal Autoclavable Polycarbonate
Réf. **BCASPI79** (1000 ml)
Réf. **BCASPI81** (2000 ml)



Filtre Antibactérien Système Autoclavable
Réf. **BCASPI96** (ø 64 mm/Connecteur 8 mm)
Réf. **BCASPI97** (ø 64 mm/Connecteur 11 mm)
Réf. **BCASPI106** (ø 90 mm/Connecteur 11 mm)



Set tubes
Réf. **BCASPI136** (EMIVAC)
Réf. **BCASPI116** (Askir 36 BR, New Askir 118, Askir C30, Hospivac 350)

FLOVAC®



Sachet Souple Flovac® USAGE UNIQUE
Réf. **BCASPI99** (1000 ml)
Réf. **BCASPI100** (2000 ml)



Connecteur Flovac® USAGE UNIQUE
Réf. **BCASPI164** (5 pièces)



Set tubes Flovac® USAGE UNIQUE
Réf. **BCASPI111** (Aspiret, New Askir 20/30)
Réf. **BCASPI135** (Askir 36 BR, New Askir 118, Askir C30, New Hospivac 350/400)

ASPIRATEURS À MUCOSITÉS **CA-MI**

Choisissez l'aspirateur qui convient dans les 3 tableaux comparatifs :

1. Sur secteur ou sur batterie ?
2. Bocal réutilisable ou Bocal à usage unique ?
3. En 1000 ml ou 2000 ml ?

À noter : Les aspirateurs sur batterie peuvent aussi être branchés sur secteur.

SUR BATTERIE 			MÉCANIQUE 	
NEW ASKIR 230/12V BR	ASKIR 36 BR	NEW ASKIR 118 BASIC WM	NEW EMIVAC	
				
2 ans	2 ans	2 ans	2 ans	Garantie
Pompiers	Urgences, Pompiers	Spécial véhicule d'urgence	Hopital mobile, Ambulance, Urgences	Principales applications
25 l/mn	36 l/mn	36 l/mn	22 l/mn	Débit
14V 4A avec adaptateur secteur AC/DC, 12V 4A Batterie Pb, 12V 1,9A Adaptateur voiture	14V 4A avec adaptateur secteur AC/DC, 12V 4A Batterie Pb, 12V 4A Adaptateur voiture	14V avec adaptateur secteur AC/DC, 14.8V 5.2A Batterie Li-ion, 12V 4A Adaptateur voiture	-	Alimentation
Oui	Oui	Oui	-	Batterie rechargeable
80 min	60 min	70 min	-	Autonomie de la batterie
Oui	Oui	Oui	Non configurable	Double configuration possible
-0,75 Bar -75 kPa -563 mmHg	-0,80 Bar -80 kPa -600 mmHg	-0,75 Bar -75 kPa -563 mmHg	-0,40 Bar -40 kPa -300 mmHg	Vide maximum
63 dBA	65,5 dBA	68,2 dBA	-	Niveau sonore
Non	Non	Non	Commande à pied	Proximity : Activation sans contact tactile
Non	Non	Oui	Non	Support ambulance
4,5 kg	4,06 kg	Léger : 2,5 kg	1,15 kg	Poids
35x21x18	35x21x18	35x19x15	22x16x8	Dimensions cm
Réf. BCASPI18	Réf. BCASPI24	-	-	Config.1 : Polycarbonate 1L
Réf. BCASPI19	Réf. BCASPI25	-	-	Config.2 : Polycarbonate 2L
Réf. BCASPI22	Réf. BCASPI28	Réf. BCASPI178	-	Config.3 : Flovac® 1L
Réf. BCASPI23	Réf. BCASPI29	-	-	Config.4 : Flovac® 2L
-	-	-	Réf. BCASPI75	Polycarbonate 400 ml

Config. 1 et 2 : Livrés avec 1 bocal autoclavable matralon + 1 set de tubes.

Config. 3 et 4 : Identique config. 1 et 2 + 1 poche Flovac® + 1 bocal Flovac® + connecteurs et tubulures.









ASPIRATEURS À MUCOSITÉS **CA-MI**

Choisissez l'aspirateur qui convient dans les 3 tableaux comparatifs :

1. Sur secteur ou sur batterie ?
2. Quel mode de désinfection choisir ? Bocal réutilisable en Polycarbonate, ou Bocal à usage unique Flovac® ?
3. Quelle est la taille du bocal ? En 1000 ml ou 2000 ml ?



SUR SECTEUR



	NEW ASPIRET	NEW ASKIR 30	NEW ASKIR 30 PROXIMITY
  			
Garantie	2 ans	2 ans	2 ans
Principales applications	Soins à domicile, mucosités bébé	Polyambulatoire	Chirurgie générale, Polyambulatoire
Débit	15 l/mn	40 l/mn	40 l/mn
Alimentation	230V-50HZ	230V-50HZ	230V-50HZ
Batterie rechargeable	Non	Non	Non
Autonomie de la batterie	-	-	-
Double configuration possible	Oui	Oui	Oui
Vide maximum	-0,75 Bar -75 kPa -563 mmHg	-0,80 Bar -80 kPa -600 mmHg	-0,80 Bar -80 kPa -600 mmHg
Niveau sonore	59,6 dBA	60,5 dBA	60,5 dBA
Proximity : Activation sans contact tactile	Non	Non	Oui
Poids	2,2 kg	3,6 kg	3,6 kg
Dimensions cm	23x19x16	35x21x18	35x21x18
Config.1 : Polycarbonate 1L	Réf. BCASPI01	Réf. BCASPII2	Réf. BCASPI400
Config.2 : Polycarbonate 2L	Réf. BCPOLY02	Réf. BCPOLY13	Réf. BCPOLY401
Config.3 : Flovac® 1L	Réf. BCFLOV05	Réf. BCFLOV16	Réf. BCFLOV404
Config.4 : Flovac® 2L	Réf. BCFLOV30	Réf. BCFLOV17	Réf. BCFLOV405

Config. 1 et 2 : Livrés avec 1 bocal autoclavable matralon + 1 set de tubes.

Config. 3 et 4 : Identique config. 1 et 2 + 1 poche Flovac® + 1 bocal Flovac® + connecteurs et tubulures.

ASPIRATEURS À MUCOSITÉS **CA-MI**

SUR SECTEUR

SPÉCIAL HOPITAL			
ASKIR C30	NEW HOSPIVAC 350	NEW HOSPIVAC 400	
			
SUR COMMANDE			
2 ans	2 ans	2 ans	Garantie
ORL, médecine dentaire	Bloc opératoire, Obstétrique, Endoscopie, Médecine dentaire, Chirurgie générale	Neurochirurgie, Obstétrique, Endoscopie, Gynécologie, Médecine dentaire, Chirurgie générale	Principales applications
40l/mn	60l/mn	90l/mn	Débit
230V-50HZ	230V-50HZ	230V-50HZ	Alimentation
Non	Non	Non	Batterie rechargeable
-	-	-	Autonomie de la batterie
Oui	Oui	Oui	Double configuration possible
-0,80 Bar -80 kPa -600 mmHg	-0,90 Bar -90 kPa -675 mmHg	-0,90 Bar -90 kPa -675 mmHg	Vide maximum
61,5 dBA	51,7 dBA	46,4 dBA	Niveau sonore
Non (Commande au pied en option)	Non (Commande au pied en option)	Non (Commande au pied en option)	Proximity : Activation sans contact tactile
6,2 kg	13 kg	20 kg	Poids
32x30x99	46x42x85	46x42x85	Dimensions cm
Réf. BCASPI33	Réf. BCASPI39 à 41	Réf. BCASPI54 à 56	Config. 6 : 2x Polycarbonate 2L
Réf. BCASPI37 / BCASPI38*	Réf. BCASPI48 à 49	Réf. BCASPI63 à 65	Config. 8 : 2x Flovac 2L

*Commande au pied



ASPIRATEURS À MUCOSITÉS **CA-MI**

ACCESSOIRES ET CONSOMMABLES

New Askir 30 12V New
Aspiret New Askir30
Askir 30 Proximity
New Askir 230/12V BR

Askir 36 BR
New Askir 118
BASIC WM

EMIVAC

Askir C30

New Hospivac 350
New Hospivac 400

STOP VIDE

Stop Vide Régulateur de vide

SDOXYG25

SDOXYG25

SDOXYG25

SONDE D'ASPIRATION CH20

Sonde d'aspiration CH20 (lot de 10)

BCASPI200

BCASPI200

BCASPI200

BOCAL AUTOCLAVABLE POLYCARBONATE (MAX 121°C)

400 ml avec Couvercle

BCASPI77

1000 ml sans Couvercle

BCASPI79

BCASPI79

2000 ml sans Couvercle

BCASPI81

BCASPI81

BCASPI81

BCASPI81

4000 ml sans Couvercle

BCASPI83

5000 ml sans Couvercle

BCASPI108

COUVERCLE POUR BOCAL

Couvercle pour bocal 1000 & 2000 ml

BCASPI84

BCASPI84

BCASPI84

BCASPI84

Couvercle pour bocal 4000 ml

BCASPI86

Couvercle pour bocal 5000 ml

BCASPI120

SYSTÈME FLOVAC® SACHET SOUPLE USAGE UNIQUE

Sachet souple 1000 ml (Usage Unique)

BCASPI99

BCASPI99

Sachet souple 2000 ml (Usage Unique)

BCASPI100

BCASPI100

BCASPI100

BCASPI100

Sachet souple 3000 ml (Usage Unique)

BCASPI101

Bocal pour Flovac® 1000 ml

BCASPI102

BCASPI102

Bocal pour Flovac® 2000 ml

BCASPI103

BCASPI103

BCASPI103

BCASPI103

Bocal pour Flovac® 3000 ml

BCASPI104

Ecarteur rond pour bocal Flovac® de 1000 ml

BCASPI105
(sauf New Aspiret)

BCASPI105

Connecteur Mâle Jaune Système Flovac® (5pcs)

BCASPI164

BCASPI164

BCASPI164

BCASPI164

PORTE-BOCAL ET JOINT D'ADAPTATION POUR BOCAL ET SACHET SOUPLE

Porte bocal pour Bocal FLOVAC 2000/3000 ml

BCASPI131

Porte bocal pour Bocal Autoclave 4000/5000 ml

BCASPI132

Joint adaptateur pour Bocal 2000 ml

BCASPI133

ASPIRATEURS À MUCOSITÉS **CA-MI**

ACCESSOIRES ET CONSOMMABLES

New Askir 30 12V New
Aspiret New Askir30
Askir 30 Proximity
New Askir 230/12V BR

Askir 36 BR
New Askir 118
BASIC WM

EMIVAC

Askir C30

New Hospivac 350
New Hospivac 400

CONNECTEURS CONIQUES

Ø 8-9-10 mm	BCASPI68		BCASPI68		
Ø 10-11-12 mm		BCASPI94		BCASPI94	BCASPI94

FILTRE ANTIBACTERIEN POUR SYSTÈME AUTOCLAVABLE (POLYCARBONATE)

DIAM 64 mm/CONNECTEUR 8 mm	BCASPI96		BCASPI96		
DIAM 64 mm/CONNECTEUR 11 mm		BCASPI97		BCASPI97	BCASPI97 (350)
DIAM 90 mm/CONNECTEUR 11 mm					BCASPI106 (400)

SET DE TUBES SILICONE

Set Flovac® comprenant : 1 Tube Ø 6x10 mm x 140 cm et 26 cm + Connecteurs coniques Diam 8-9-10 mm	BCASPI111 BCASPI113				
Set Flovac® comprenant : 1 Tube Ø 8x14 mm x 150 cm et 34 cm + Connecteurs coniques Diam 10-11-12 mm		BCASPI135		BCASPI135	BCASPI135
Set comprenant : 1 Tube Ø 6x10 mm x 140 cm + 2 Tubes Ø 6x10 mm x 13 cm + Connecteurs coniques Diam 8-9-10 mm	BCASPI136		BCASPI136		
Set comprenant : 1 Tube Ø 8x14 mm x 150 cm + 2 Tubes Ø 8x14 mm x 17 cm + Connecteurs coniques Diam 10-11-12 mm + Filtre antibactérien/Bocal autoclavable		BCASPI116		BCASPI116	BCASPI116 (Hospivac 350)
Rouleau de tube silicone Ø 6x10 mm x 1m	BCASPI201		BCASPI201		
Rouleau de tube silicone Ø 6x10 mm x 10 m	BCASPI143		BCASPI143		
Rouleau de tube silicone Ø 6x10 mm x 50 m	BCASPI144		BCASPI144		
Rouleau de tube silicone Ø 8x14 mm x 1m		BCASPI202		BCASPI202	BCASPI202
Rouleau de tube silicone Ø 8x14 mm x 10 m		BCASPI145		BCASPI145	BCASPI145
Rouleau de tube silicone Ø 8x14 mm x 50 m		BCASPI146		BCASPI146	BCASPI146

DIVERS

Adaptateur secteur	BCASPI173 (New Askir 230/12 BR)	BCASPI173 (Askir 36 BR) BCASPI204 (Askir 118 BASIC WM)			
Adaptateur 12V Voiture	BCASPI93 BCASPI98	BCASPI98			
Interrupteur au pied				BCASPI90	BCASPI90
Pied à Roulettes (stand)	BCASPI147 (New Aspiret)	BCASPI148			
Sac de transport	BCASPI129 (2L)	BCASPI129 (2L)			
Support mural Ambulance		BCASPI169 (Askir 118 BASIC WM)			



Choisir un défibrillateur

Les disparités techniques et technologiques d'un défibrillateur à l'autre sont telles qu'aujourd'hui, en fonction du défibrillateur que vous achetez, vous augmentez ou diminuez les chances de survie de la victime.

Voici les points à prendre en compte :

1. PUISSANCE DE CHOC

Nous n'avons pas tous la même morphologie, le traitement doit être individualisé et personnalisé : choc à énergie variable croissante.

2. SEUIL DE DÉTECTION D'ASYSTOLIE DU DÉFIBRILLATEUR

Certains appareils sur le marché disposent d'un seuil très élevé, ce qui fait que l'appareil ne détecte pas l'arythmie et décide de ne pas commander un choc alors que la victime est choquable.

3. PERFORMANCE DU DÉFIBRILLATEUR

Des statistiques significatives démontrent de grandes disparités sur l'administration correcte des chocs⁽¹⁾.

4. QUALITÉ DES AUTO-TESTS

Cela évite de prendre un défibrillateur qui ne fonctionnera pas lors d'une intervention (ex. contrôle de fonctionnalités des électrodes).

5. TYPE D'ONDE DE CHOC

Rectiligne, biphasique exponentielle tronquée ou encore pulsée (en fonction du type d'onde, vous n'avez pas les mêmes pourcentages d'efficacité et donc de chances de survie⁽²⁾).

6. QUALITÉ DE LA PILE

Préférez des piles de qualité médicale : classe IIB (de préférence de haute / grande capacité).

7. TECHNOLOGIE FREE CPR pour guider l'utilisateur afin de masser à la bonne fréquence grâce à des indications vocales.

8. RAPIDITÉ DU TEMPS DE CHARGE pour délivrer le choc.

9. ÉLECTRODES NON POLARISÉES

Élimine le risque de se tromper sur le positionnement des électrodes en situation de stress.

10. FACILITÉ D'EXTRACTION DES DONNÉES

11. QUALITÉ ET DISPONIBILITÉ DU FABRICANT

Pour les questions et les formations.

12. LA GARANTIE de l'appareil, durée de vie des électrodes, des piles...

13. OBLIGATION DE MAINTENANCE Voir page 203.



(1) : Etude publiée : "Automated external defibrillator and operator performance in out-of-hospital cardiac arrest" - Resuscitation, 2017 Sep n°118 (p. 140-146).
 (2) : Étude de l'AHA «Cardioversion Efficacy Using Pulsed Biphasic or Biphasic Truncated Exponential Waveforms: A randomized Clinical Trial» - Mars 2017.

Rappel de la loi

NOUVELLE LOI POUR LES DÉFIBRILLATEURS

Journal Officiel n°0295 du 21 décembre 2018 texte n°29

Décret n°2018-1186 du 19 décembre 2018 relatif aux défibrillateurs automatisés externes

AUJOURD'HUI, TOUS LES ÉTABLISSEMENTS RECEVANT DU PUBLIC (ERP) ONT L'OBLIGATION DE S'ÉQUIPER DE DÉFIBRILLATEURS ET D'EN ASSURER LA MAINTENANCE.

- Les établissements de plus de 300 personnes (ERP catégorie 1 à 3) ont l'obligation de s'être équipés depuis le **1^{er} JANVIER 2020**.
- Les établissements de moins de 300 personnes (ERP catégorie 4) ont l'obligation de s'être équipés depuis le **1^{ER} JANVIER 2021**,
- Les structures d'accueil pour personnes âgées, les structures d'accueil pour les personnes handicapées, les établissements de soins et santé, les établissements sportifs couverts, les salles polyvalentes sportives (ERP catégorie 5) ont l'obligation de s'être équipés depuis le **1^{er} JANVIER 2022**.

VOS CLIENTS ET VOUS-MÊME, ÊTES-VOUS EN RÈGLE ?

RAPPEL

LES DAE SONT DES DISPOSITIFS MÉDICAUX, ILS SONT SOUMIS À :

- L'obligation de maintenance
 - La tenue de registre
- Le contrôle des voyants lumineux et des dates de péremption (électrodes-piles)
- Et le respect des conditions de stockage.

Voir page 197 : contrat de maintenance.



La directive européenne 93/42/CEE est remplacée par **le règlement européen 2017/745 depuis le 5 avril 2017. Anciennement classifiés en IIB, les DAE vont désormais être classifiés en classe III**. SCHILLER travaille actuellement sur le changement de classe et les dossiers de soumission seront revus par l'organisme notifié **à partir de 2022**. En attendant, **les défibrillateurs Schiller sont bien munis d'un certificat CE (en classe IIB) valide jusqu'au 26 mai 2024 inclus**.





DÉFIBRILLATEURS



SCANNEZ POUR VOIR LA
VIDÉO DE MISE
EN SERVICE



SCANNEZ POUR
VOIR LA VIDÉO
D'UTILISATION

DÉFIBRILLATEUR FRED PA-1

Pour les établissements de santé, les ERP : il est par conception un appareil destiné au plus large public.

- Indicateur lumineux de délivrance du choc électrique (pour la version entièrement automatique)
- Bouton orange pour délivrer le choc électrique (pour la version semi-automatique)
- Intuitif : 3 étapes faciles à comprendre
- Autonomie de pile : 6 ans
- Enregistrement des données : pour une relecture par les professionnels de la santé
- Indicateur lumineux pour informer sur l'état de l'appareil
- Electrodes pré-connectées pour une mise en œuvre rapide + 1 kit de premiers secours
- Indicateurs sur l'état des consommables : pile et électrodes
- Instructions vocales claires et détaillées lors de l'intervention
- Equipé par défaut d'un métronome
- Par défaut en français (option trilingue possible)
- Livré en standard avec 1 pile LiMnO₂ 15V, 2,8Ah

Réf. **SSDEFI03** Version automatique

Réf. **SSDEFI04** Version semi-automatique



OPTION

Réf. **SSACCE001** Trilingue

ACCESSOIRES

Réf. **SSACCE002** Support manuel

Réf. **SSACCE007** Paire d'électrodes enfants

Réf. **SSACCE017** Paire d'électrodes adultes

Réf. **SSACCE019** Sacoche de transport

Réf. **SSACCE010** Pile lithium de remplacement



SSDEFI04

SSDEFI03

DÉFIBRILLATEUR TRAINER FRED PA-1

Défibrillateur de formation 1er secours avec pilotage à distance via Bluetooth.

Le FRED PA-1 Trainer se compose de 2 éléments :

- L'appareil de formation, identique au FRED® PA-1
- L'application « Defi training » by SCHILLER disponible gratuitement sur Smartphone ou Tablette Android via Google Play ou sur iOS via l'AppStore.

Livré avec :

- 1 carte SD avec scénario choc recommandé suivi de choc non recommandé
- 1 jeu d'électrodes de formation réutilisable
- 1 câble de connexion des électrodes de formation
- 4 piles 1.5 V

Réf. **SSACCE012** Défibrillateur de formation

Réf. **SSACCE008** Paire d'électrodes de formation



DÉFIBRILLATEURS



SCHILLER propose des services d'installation, de mise en service et d'initiation à l'utilisation du FRED PA-1.

Lors de l'installation, le technicien propose une initiation d'une durée de 30 minutes. A l'issue de cette intervention, les clients doivent avoir acquis les connaissances nécessaires afin de savoir appliquer la chaîne de survie et utiliser un défibrillateur, mais également les renseignements techniques sur le fonctionnement des appareils.

Réf. SSACCE003 Mise en service DAE + initiation FRED-PA 1 (France)

Réf. SSACCE004 Mise en service DAE + initiation FRED-PA 1 (Europe)

Réf. SSACCE005 Installation armoire intérieure + mise en service DAE + initiation FRED PA-1

Réf. SSACCE006 Installation armoire extérieure + mise en service DAE + initiation FRED PA-1

Pour les références SSACCE003, SSACCE005 et SSACCE006, les frais de déplacement sont compris.

Pour la référence SSACCE004, dans le cadre d'un marché européen, la facturation s'effectuera par la filiale locale SCHILLER.



CONTRAT MAINTENANCE DAE

Deux contrats de maintenance sont à la disposition des clients à sélectionner et enregistrer directement avec SCHILLER : annuelle ou triennale.

Au choix dans ces deux contrats :

- Forfait hors consommables - consommables à la charge du client
- Forfait consommables - par an et par appareil 1 pile Lithium, 1 paire d'électrodes adulte, piles boîtier
- Forfait consommables LUXE - par an et par appareil 1 pile Lithium, 1 paire d'électrodes adulte, piles boîtier, 1 paire d'électrodes enfant

Plus d'informations auprès de SCHILLER.

Email : cecile.pervieux@schillerfrance.fr



ATTENTION LA LOI SPÉCIFIE QU'IL Y A OBLIGATION DE MAINTENANCE.

Soit au propriétaire avec un suivi minutieux pour en faire la preuve en cas de contrôle,

Soit en déléguant à un spécialiste qui saura garantir la maintenance.

MANNEQUIN BRAYDEN

Intuitif, facile à nettoyer et piles longue durée.

- Lumières d'indication de compression thoracique, de circulation sanguine et de la qualité du massage cardiaque
- Contrôle l'efficacité du massage
- Piles longue durée (160 000 compressions)

Livré avec :

- 2 peaux de visage
- 1 poumon artificiel
- 10 sacs d'insufflation
- 1 sacoche de transport rembourrée
- 6 piles LR14 de type C 1,5V

Réf. SSACCE011 Mannequin de formation





DÉFIBRILLATEURS **Saver One**

DÉFIBRILLATEUR SAVER ONE

Efficace et facile d'utilisation, 4 modèles différents selon les besoins et le niveau d'expertise du sauveteur.

Pour l'administration d'un traitement rapide et efficace contre les arrêts cardiaques soudains afin d'optimiser les soins de 1er secours avant l'arrivée des services de premières urgences.

- Petit et vraiment léger, il fonctionne avec une pile au lithium longue durée, durée de vie 4 ans ou 300 chocs.
- Auto-test automatique, quotidien avec indicateur d'état (led lumineuse)
- Forme d'Onde : : B.T.E (Bi phasique Tronquée Exponentielle)
- Energie : escalade de 50 à 360J
- Bouton information avec mode bilingue
- Métronome intégré
- Indice de Protection IP54
- Connexion USB
- Mémoire interne 1 Gb et en option : Carte mémoire SD
- Télécommande
- 10 scénarios

Le mode entièrement automatique est conçu pour délivrer le choc thérapeutique automatiquement sans appuyer sur un bouton ou autres interventions.

En mode semi automatique, il recommandera à l'opérateur d'appuyer sur le bouton choc uniquement en cas d'arrêt cardiaque.

Le modèle D est pour les équipes de secouristes et personnels paramédicaux : ces opérateurs exigeants pourront visualiser les données et la courbe ECG sur large écran LCD en couleur. Possibilité de configurer le dispositif en mode monitoring.

Le défibrillateur professionnel, polyvalent avec 2 modes : manuel ou automatisé. Fiable pour tous scénarios, il est très facilement débrayable.

Chaque défibrillateur est livré avec : 1 sacoche de transport étanche et anti choc, 1 paire d'électrode adulte pré-connectée (durée de vie 30 mois), 1 kit de 1er secours(*), 1 jeu complet de signalétiques murales et 1 pile au Lithium, capacité 300 Chocs, garantie 4 ans.

Réf. SJSAVE07 Version semi-automatique

Réf. SJSAVE08 Version automatique

Réf. SJSAVE09 Saver One D

Réf. SJSAVE10 Version PRO (50 à 200 joules)

Réf. SJSAVE14 Défibrillateur de formation



SJSAVE07

SJSAVE08

SJSAVE09

ACCESSOIRES DE SÉRIES

Réf. SJACCE01 Electrodes adultes pré-connectées, la paire

Réf. SJACCE03 Electrodes pédiatriques, la paire

Réf. SJACCE69 Electrodes de formation (5 paires)

Réf. SJACCE07 Logiciel Saver view express PC

Réf. SJACCE09 Câble ECG 2 sorties (sur commande)

Réf. SJACCE04 Pile au Lithium pour Saver One ancienne génération - avant nov 2013 (garantie 4 ans)

Réf. SJACCE32 Pile au Lithium pour Saver One nouvelle génération (garantie 4 ans)



SJSAVE10

SJSAVE14

CONTRAT MAINTENANCE DAE

(DÉFIBRILLATEUR AUTOMATIQUE EXTERNE)

Plusieurs formules sont à la disposition des clients (consommables hors-forfait) à sélectionner et enregistrer directement avec le prestataire.

Plus d'informations auprès de UN DEF1 POUR LA VIE.



À NOTER : La directive européenne 93/42/CEE est remplacée par **le règlement européen 2017/745 depuis le 5 avril 2017. Anciennement classifiés en IIB, les DAE vont désormais être classifiés en classe III.** Les certificats délivrés avant le 25 mai 2017 conservent leur validité jusqu'à la fin de la période indiquée sur ces certificats, à savoir Février 2023 pour nos DAE Saver One.

(*) Contenu du kit de secours : compresses, 1 rasoir, 1 écran facial bouche à bouche, 1 paire de gants stériles, 1 paire de ciseaux

ARMOIRES MURALES

Les armoires de la marque AIVIA sont compatibles avec toutes les marques de défibrillateurs.

ARMOIRE MURALE AIVIA S

Pour les DAE à l'intérieur des bâtiments

- Avec capot en polycarbonate et support ABS
- Sur les côtés les labels AED (AngloSaxon) et DAE (Latin), séparés du logo spécifique au défibrillateur

Réf. **SSACCE016** Armoire murale Aivia S



ARMOIRE MURALE AIVIA IN

Pour les DAE à l'intérieur des bâtiments

- L'ouverture du capot déclenche automatiquement **une alarme visuelle et sonore** (pour la version avec alarme)
- Avec capot en polycarbonate et support ABS
- Sur les côtés les labels AED (anglo-saxon) et DAE (latin) séparés du logo spécifique au défibrillateur
- Alimentée par piles fournies

Réf. **SSARMA01** Armoire murale Aivia IN avec alarme

Réf. **SSARMS01** Armoire murale Aivia IN sans alarme



ARMOIRE MURALE AIVIA 200 CHAUFFANTE

Pour les DAE à l'extérieur, comme à l'intérieur des bâtiments

- Chauffage avec capteur de température permettant l'activation dès que le seuil minimum est atteint
- Eclairage jour/nuit par LED sur détection automatique de luminosité
- L'ouverture du capot déclenche automatiquement **une alarme visuelle et sonore**
- Avec capot en polycarbonate et support ABS
- Sur les côtés les labels AED (anglo-saxon) et DAE (latin) séparés du logo spécifique au défibrillateur
- Alimentation secteur : 24V DC, TBTS (Très Basse Tension Sécurité)
- Conseil : à installer à **l'ombre**
- Vendue sans transformateur

Réf. **SSACCE014** Armoire murale Aivia 200

Réf. **SSACCE013** Transformateur 24V DC-75W



PANNEAUX DAE ET SIGNALISATION

PANNEAUX EXPLICATIFS DES CONDUITES À SUIVRE EN CAS D'ARRÊT CARDIAQUE

- Format : 42,5 x 30 cm
- Panneau souple plastifié

Réf. **SJACCE25** Panneau explicatif



KITS SIGNALÉTIQUES

- Jeu complet de 5 panneaux (existe en version intérieure ou extérieure)

Réf. **SSACCE009** Pack signalétique intérieure en PVC

Réf. **SSPACK01** Pack signalétique extérieure en aluminium



ÉQUIPEMENT HOSPITALIER

The background of the page is a solid, vibrant orange color. In the lower half, there is a photograph of medical equipment. On the right, there is a roll of thick, orange fabric, possibly a blanket or a specialized medical pad, with a textured surface. To its left, there is a white plastic component, which appears to be a part of a medical device, possibly a bed or a stretcher, with some circular openings and a handle-like structure. The lighting is soft, creating subtle shadows and highlights on the objects.

Garrot électronique	208
Brassards	
Brassards simples	209
Brassards coniques simples	209
Brassards doubles	209
Brassards coniques doubles	209
Brassards silicones	209
Accessoires garrots	209
Manchettes à pression	210
Électrocardiographe	210
Moniteurs et stations	211





GARROT DTS 3000

Le Garrot électronique SPENGLER est un instrument développé pour la chirurgie.

RÉDUCTION DES COMPLICATIONS

- Doté de la technologie IOP « Pression individualisée d'occlusion » : la technologie IOP, permet grâce à un capteur SpO2 placé sur une extrémité (doigt, orteil) de réguler automatiquement et de manière optimale la pression et ainsi limiter les complications liées à l'utilisation du garrot
- 4 connectiques, permettant de brancher simultanément 2 brassards double tubulures

FACILEMENT NETTOYABLE ET DÉCONTAMINABLE

- Ecran LCD 7 pouces, facile à nettoyer
- Brassards autoclavables

FACILE D'UTILISATION

- Calibrage automatique
- Réglage facile
- Fonction secours : permet même en cas de panne électrique de fonctionner 6 heures
- Socle à roulette (en option)

INFORMATIONS COMPLÉMENTAIRES

- Mémoires (date, heure, pression, brassard)
- Plage de pression : 20-700 Mm Hg
- Dimensions : 180 x 200 x 260 mm
- Poids : 3 kg
- Livré avec 5 brassards :
 - Simple 61x9 cm
 - Simple 80x9 cm
 - Conique simple 90x12 cm
 - Double 57x10 cm
 - Double 80x15 cm

Réf. 554000 Moniteur de garrot DTS 3000 + set de 5 brassards

Réf. 5540001 Moniteur de garrot DTS 3000 + set de 5 brassards + socle à roulettes



SCANNEZ POUR VOIR LA VIDÉO



TECHNOLOGIE IOP (Pression individualisée d'occlusion)

La technologie IOP, permet d'ajuster la pression de manière individualisée. Grâce à un capteur SpO2 placé sur un doigt ou un orteil en aval de la zone d'occlusion.

Pourquoi utiliser la fonction IOP ?

L'utilisation d'un garrot entraîne un grand nombre de complications liées aux compressions vasculaires, compressions des troncs nerveux, compressions cutanées et compressions musculaires.



Une utilisation classique du garrot entraîne souvent une surpression de la zone d'occlusion au-delà des besoins nécessaires à chaque patient, augmentant ainsi les risques cités en amont. La fonction IOP, en ajustant de manière précise et individualisée la pression, permet de réduire ainsi les risques.

BRASSARDS Spengler

BRASSARDS POUR GARROT DTS 3000

Les brassards de garrot DTS3000 sont équipés de connecteur CPC mâle universel et sont proposés en version silicone permettant le passage en autoclave.

- Les brassards simples poches peuvent être utilisés pour un large spectre d'interventions chirurgicales et pour les différentes morphologies de patient grâce aux 6 tailles proposées.
- Ils sont dotés de la technologie « zéro pincements », une conception innovante permettant un gonflage uniforme et homogène sur toute la circonférence du brassard. Mieux enveloppé, le membre nécessite moins de pression pour stopper la circulation sanguine, réduisant aussi les risques de complications.
- Ils sont revêtus d'un tissu spécial, d'un velcro adapté ainsi que d'une vessie interne en silicone.
- Les brassards sont entièrement autoclavables grâce au bouchon qui s'applique à l'extrémité du tuyau.



BRASSARDS SILICONES SIMPLES

Réf. 554070	30x11 cm
Réf. 554071	46x11 cm
Réf. 554072	61x11 cm
Réf. 554073	76x11 cm
Réf. 554074	86x11 cm
Réf. 554075	52x7 cm



ACCESSOIRES GARROTS Spengler

ACCESSOIRES POUR GARROT DTS 3000

Réf. 554100	Tubulure 3 mètres rouge
Réf. 554101	Tubulure 3 mètres bleue
Réf. 554102	Tubulure 3 mètres grise
Réf. 554110	Capteur IOP avec câble
Réf. 554111	Câble d'extension de 2m pour capteur IOP
Réf. 554115	Socle à roulettes





MANCHETTE À PRESSION Spengler

MANCHETTES À PRESSION MONOBLOC GREY FUSE

Système manuel pour la perfusion IV rapide de sang et de solutés. Idéal pour ambulances, blocs opératoires et soins intensifs.

- Conception robuste
- Tissu technique de haute qualité
- Manomètre gradué jusqu'à 300 mmHg
- Facilités de nettoyage et décontamination
- Sangle pour accrocher le dispositif sur un pied à sérum
- Voile transparent pour visualiser le liquide
- Sans phtalates, ni latex

Réf. **DDMANC14** Manchette à pression monobloc Grey Fuse pour poche 500cc

Réf. **DDMANC15** Manchette à pression monobloc Grey Fuse pour poche 1000cc

Réf. **DDMANC16** Manchette à pression monobloc Grey Fuse pour poche 3000cc / 5000cc



ÉLECTROCARDIOGRAPHE Spengler

CARDIOMATE® EVI - TABLETTE ECG

Spengler élargit sa gamme d'ECG et vous propose sa toute dernière innovation: la tablette CARDIOMATE EVI, un produit de haute technologie en 7" ou 10" totalement autonome.

Une très grande simplicité d'utilisation:

- Ecran tactile couleur (7" ou 10")
- Portable : Taille compacte et poids léger, facile à transporter (7" : 0,8kg/197 x 112.4 x 26.1 mm - 10" : 1,2kg/272,6 x 181.2 x 25.8 mm)
- Batterie grande capacité, rechargeable sur secteur ou sur le socle enregistreur.
- Permet d'imprimer directement les ECG sur une imprimante via réseau wifi ou sur le socle enregistreur

Une technologie performante:

- Grande précision: vitesse d'échantillonnage 32 000 Hz
- Analyse du PACEMAKER
- Signale et renseigne le mauvais contact des électrodes
- Interprétation automatique (Glasgow) et calcul des intervalles
- Saisie des informations patients à l'aide d'un clavier ou d'un lecteur de code barre
- Acquisition et visualisation des 12 dérivations (15/18 autre tablette en option)

Réf. **260050** Cardiomate® EVI 7 tablette ECG SPENGLER

Réf. **260051** Cardiomate® EVI 10 tablette ECG SPENGLER



ACCESSOIRES

Réf. **260050** Cable patient pour CARDIOMATE EVI 7 & 10"

Réf. **260061** Rouleau de papier pour CARDIOMATE EVI 10" (20m x 216mm)

Réf. **260062** Batterie de remplacement 5000mAh pour CARDIOMATE EVI 7 & 10"

Réf. **260070** Pincettes membres pour électrodes ECG, set de 4

Réf. **260071** Pincettes membres pédiatriques pour électrodes ECG, set de 4

Réf. **260072** Paires précordiales pour électrodes ECG, set de 6

Réf. **260073** Paires précordiales pédiatriques pour électrodes ECG, set de 6

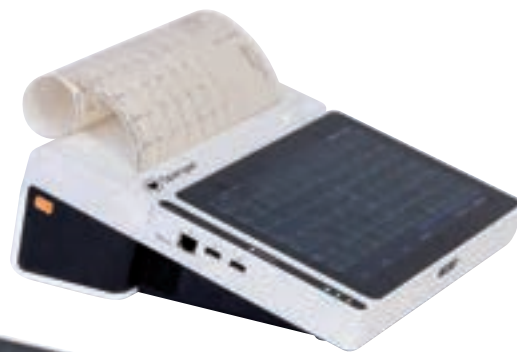

MONITEURS ET STATIONS

MONITEUR DE SIGNES VITAUX NC5 COMEN

Moniteur parfaitement adapté pour les différents services des établissements hospitaliers et des cliniques.

- Double mode : contrôle ponctuel et surveillance, facilement permutable
- Ecran TFT tactile 8"
- Mesure de l'ECG 3 dérivations (en option)
- Calcul de paramètres
- Livré avec brassard adulte et capteur SpO2 adulte
- Thermomètre tympanique infrarouge sans fil
- Affichage des scores d'alerte précoce : NEWS/MEWS/EWS
- Autonomie de 3 heures en continu (batterie 2200mAh incluse, possibilité d'avoir 8h avec batterie 4400mAh en option)
- Poids : 2,3Kg
- Communication : Wifi, HL7, appel infirmière, avec le Système Informatique de l'Hôpital et le Système de Surveillance Centralisé
- Options : pieds à roulettes, support mural, douchette code barre, imprimante

Réf. BCMON103 Moniteur NC5 PNI+SpO2

Réf. BCMON104 Moniteur NC5 PNI+SpO2+Temp

Réf. BCMON105 Moniteur NC5 PNI+SpO2+Temp+ECG+Imp



ACCESSOIRES NC5

Réf. BCIMPR01 Imprimante pour module ECG pour NC5

Réf. BCIMPR02 Rouleau de papier pour imprimante ECG (20m) pour NC5

Réf. BCIMPR03 Etau de fixation pour imprimante ECG pour NC5

Réf. BCBATT02 Batterie de rechange Lithium 4400mAh pour NC5

Réf. BDDSOCL01 Le socle à roulettes français

Réf. BCCABL01 Câble secteur pour NC3/NC5



LE SOCLE À ROULETTES FRANÇAIS POUR NC3, NC5, CT40 ET 4VS

Robuste, maniable et « design »

Compatible avec nos moniteurs : NC3, NC5, CT40, 4VS

- **Robuste** : conçu en acier et affichant un poids de 13kg, avec des roulettes pouvant chacune résister à une charge de 75kg.
- **Matériaux nobles** : acier + peinture époxy RAL 9016 pour le pied et tôle aluminium pliée pour le panier
- **Une mobilité et une maniabilité** extrêmement souples dues à :
 - Une étoile à 5 branches équipée de 5 roulettes dont 2 avec frein
 - Des roulettes de marque TENTE (norme EN 12530)
 - Des roues en nylon avec bandage

Réf. BDDSOCL01 Le socle à roulettes français



NOUVEAU

MADE IN FRANCE



PRODUITS CONNECTÉS



INFORMATION	
La télémédecine	214
Moniteur	215
ECG	215
Otoscopes	218
Dermatoscope	218



La télémédecine

Qu'est-ce que c'est ?

La télémédecine est un nom générique qui regroupe un grand nombre de pratiques médicales permises, facilitées par les moyens de communication actuels.

À quoi sert-elle ?

Reconnue par l'OMS (Organisation Mondiale de la Santé), la télémédecine est une composante à part entière de la médecine.

La télémédecine est une autre manière de soigner, avec les mêmes exigences de qualité et de sécurité que des actes classiques. Elle fait évoluer la médecine pour répondre à des défis tels que le vieillissement de la population, celui des déserts médicaux ou encore le suivi approfondi des maladies chroniques.

Quelles sont les pratiques médicales actuelles ?

La télémédecine fait partie des concepts plus larges de E-santé regroupant une vaste diversité d'activités telles que :

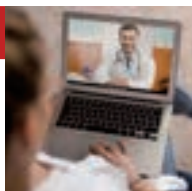

LA TÉLÉCONSULTATION

Elle a pour objet de permettre à un professionnel médical de donner une consultation à distance à un patient.

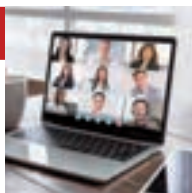

LA TÉLÉEXPERTISE

Il permet à un professionnel de santé de solliciter à distance l'avis d'un ou de plusieurs professionnels médicaux en raison de leurs formations ou de leurs compétences particulières, sur la base des informations médicales liées à la prise en charge d'un patient

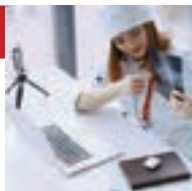

LA TÉLÉSURVEILLANCE MÉDICALE

Elle a pour objectif de permettre à un professionnel de santé d'interpréter à distance les données nécessaires au suivi médical d'un patient et, le cas échéant, de prendre des décisions relatives à la prise en charge de ce patient.



LA TÉLÉASSISTANCE

La téléassistance médicale a pour objectif de permettre à un professionnel médical d'assister à distance un autre professionnel de santé au cours de la réalisation d'un acte.

Le service GSH Télémédecine un service sur mesure



Pour mieux vous accompagner, GSH travaille étroitement avec la société Solutions Santé Digitale, spécialisée dans l'intégration d'objets connectés, la structure, la collecte et le contenu de données médicales.

Avec **SOLUTIONS SANTÉ DIGITALE** nous accompagnons :

- Les start-up
- Les pharmacies
- Les professionnels de santé
- Les établissements de santé et autres collectivités
- Les 4 patients

Avec SOLUTIONS SANTÉ DIGITALE et les dispositifs médicaux connectés distribués par GSH, vous choisissez la tranquillité et la fiabilité.



FIABILITÉ

L'intégralité des dispositifs médicaux connectés proposés par GSH sont testés par nos experts et ceux de **SOLUTIONS SANTÉ DIGITALE**. Chaque dispositif sélectionné doit répondre à nos critères de précision de mesure, de qualité de flux d'information et de stabilité de connexion.



TRANQUILLITÉ

Les experts de **SOLUTIONS SANTÉ DIGITALE** vous accompagnent pour connecter les dispositifs médicaux aux différentes plateformes de télémédecine que vous utilisez et ainsi assurer une compatibilité à 100%. Une phase de diagnostic étant nécessaire au préalable, **merci de contacter votre référent commercial GSH.**





MONITEUR COMEN

MONITEUR DE SIGNES VITAUX NC5

Moniteur parfaitement adapté pour les différents services des établissements hospitaliers et des cliniques.

- Double mode : contrôle ponctuel et surveillance, facilement permutable
- Ecran TFT tactile 8"
- Mesure de l'ECG 3 dérivations (en option)
- Calcul de paramètres
- Livré avec brassard adulte et capteur SpO2 adulte
- Thermomètre tympanique infra-rouge sans fil
- Affichage des scores d'alerte précoce : NEWS/MEWS/EWS
- Autonomie de 3 heures en continu (batterie 2200mAh incluse, possibilité d'avoir 8h avec batterie 4400mAh en option)
- Poids : 2,3Kg
- Communication : Wifi, HL7, appel infirmière, avec le Système Informatique de l'Hôpital et le Système de Surveillance Centralisé
- Options : pieds à roulettes, support mural, douchette code barre, imprimante

- Réf. **BCMONI03** Moniteur NC5 PNI+SpO2
 Réf. **BCMONI04** Moniteur NC5 PNI+SpO2+Temp
 Réf. **BCMONI05** Moniteur NC5 PNI+SpO2+Temp+ECG+Imp



FABRIQUÉ EN FRANCE



Retrouvez le NC5
Page 70

ACCESSOIRES

- Réf. **BDDSOCLO1** Le socle à roulettes français
 Réf. **BCCABL01** Câble secteur pour NC3/NC5
 Réf. **BCBATT02** Batterie de rechange Lithium 4400mAh pour NC5
 Réf. **BCIMPR01** Imprimante pour module ECG pour NC5
 Réf. **BCIMPR02** Rouleau de papier pour imprimante ECG (20m) pour NC5
 Réf. **BCIMPR03** Etai de fixation pour imprimante ECG pour NC5

ECG Spengler

CARDIOMATE® PC-ECG

Dotés des meilleurs performances, les PC ECG SPENGLER aux performances XXL des ECG classiques répondent parfaitement aux besoins d'un cardiologue libéral.

- Format de poche : 126 x 67 x 24 mm
- Précision identique à la gamme ECG : vitesse d'échantillonnage record de 32 000 Hz
- Affichage et acquisition en temps réel sur PC & Android (12 pistes)
- Puissance de traitement accrue pour une analyse optimale
- Détecteur de PACEMAKER
- **Connecté** : par USB ou Bluetooth pour contrôler l'ECG à distance et visualiser instantanément l'activité électrique du cœur du patient

- Réf. **260040** Cardiomate PC-ECG Bluetooth (avec logiciel)
 Réf. **260039** Cardiomate PC-ECG (avec logiciel)



ACCESSOIRES

- Réf. **260020** Câble patient ECG pour PC-ECG
 Réf. **260021** 4 pinces membres pour PC-ECG
 Réf. **260022** 6 poires précordiales pour PC-ECG
 Réf. **260023** 10 adaptateurs pour électrodes ECG à bouton pression
 Réf. **260070** Pincettes membres pour électrodes ECG, set de 4
 Réf. **260071** Pincettes membres pédiatriques pour électrodes ECG, set de 4
 Réf. **260072** Poires précordiales pour électrodes ECG, set de 6
 Réf. **260073** Poires précordiales pédiatriques pour électrodes ECG, set de 6



Retrouvez le PC-ECG
Page 38



CARDIOMATE® EVI - TABLETTE ECG

Spengler élargit sa gamme d'ECG et vous propose sa toute dernière innovation: la tablette **CARDIOMATE EVI**, un produit de haute technologie en 7" ou 10" totalement autonome.

Une très grande simplicité d'utilisation:

- Ecran tactile couleur (7" ou 10")
- Portable : Taille compacte et poids léger, facile à transporter (7" : 0,8kg/197 x 112,4 x 26,1 mm - 10" : 1,2kg/272,6 x 181,2 x 25,8 mm)
- Batterie grande capacité, rechargeable sur secteur ou sur le socle enregistreur.
- Permet d'imprimer directement les ECG sur une imprimante via réseau wifi ou sur le socle enregistreur

Une technologie performante:

- Grande précision: vitesse d'échantillonnage 32 000 Hz
- Analyse du PACEMAKER
- Signale et renseigne le mauvais contact des électrodes
- Interprétation automatique (Glasgow) et calcul des intervalles
- Saisie des informations patients à l'aide d'un clavier ou d'un lecteur de code barre
- Acquisition et visualisation des 12 dérivations (15/18 autre tablette en option)

Réf. 260050 Cardiomate® EVI 7 tablette ECG SPENGLER

Réf. 260051 Cardiomate® EVI 10 tablette ECG SPENGLER



ACCESSOIRES

Réf. 260060 Cable patient pour CARDIOMATE EVI 7 & 10"

Réf. 260061 Rouleau de papier pour CARDIOMATE EVI 10" (20m x 216mm)

Réf. 260062 Batterie de remplacement 5000mAh pour CARDIOMATE EVI 7 & 10"

Réf. 260070 Pinces membres pour électrodes ECG, set de 4

Réf. 260071 Pinces membres pédiatriques pour électrodes ECG, set de 4

Réf. 260072 Paires précordiales pour électrodes ECG, set de 6

Réf. 260073 Paires précordiales pédiatriques pour électrodes ECG, set de 6



Retrouvez la tablette ECG
Page 37



NOUVEAU

CARDIOMATE® 3-6-12

Précis et intuitif, les ECG **CARDIOMATE®** nouvelle génération sont des compagnons conçus pour les professionnels en cabinet ou en visite à domicile.

- Visualisation des 12 dérivations en temps réel
- **Echantillonnage à 32 000Hz**
- **Convertisseur 24 bits**
- **Interprétation automatique et calcul des intervalles**
- Analyse du PACEMAKER
- Ecran LCD couleur inclinable de 0 à 90°, 7 pouces (3 et 6 pistes), 10 pouces (12 pistes)
- Enregistrement et impression de l'ECG avec une seule touche
- Clavier alphanumérique pour les versions 3 et 6, clavier Qwerty pour la version 12
- Mémoire de 1000 ECG
- **Transfert des ECG sur PC par connexion USB ou carte SD**
- Imprimante intégrée
- Batterie d'une autonomie de 3h ou 1080 ECG
- Légers, très faciles d'utilisation
- Poignée de transport

Réf. 260003 Cardiomate 3" - Electrocardiographe 3 pistes

Réf. 260006 Cardiomate 6" - Electrocardiographe 6 pistes

Réf. 260012 Cardiomate 12" - Electrocardiographe 12 pistes



ACCESSOIRES

Réf. 260020 Câble patient ECG pour Cardiomate®

Réf. 260070 Pinces membres pour électrodes ECG, set de 4

Réf. 260071 Pinces membres pédiatriques pour électrodes ECG, set de 4

Réf. 260072 Paires précordiales pour électrodes ECG, set de 6

Réf. 260073 Paires précordiales pédiatriques pour électrodes ECG, set de 6

Réf. 260023 10 adaptateurs pour électrodes ECG à bouton pression

Réf. 260032 Câble de USB-A vers USB-B

Réf. 260038 Logiciel Cardiomate (avec clé physique)



Retrouvez le Cardiomate 3-6-12
Page 39



Connexion au PC
par simple USB





OTOSCOPES

OTOSCOPE DIGITAL DE500

Otoscope connecté pour une utilisation en télémedecine

- Vidéo Otoscope Portatif Numérique Haute Précision
- Résolution de 1280x1024 pixels réels sans traitement avec des techniques d'interpolation
- Procure des images et des vidéos instantanément
- Grossissement jusqu'à 50x optiquement et 150x numériquement pour une analyse précise
- Équipé de lentilles de verre multicouches pour une profondeur de champ et une netteté d'image incomparable
- LED ultra-lumineuses de haute qualité avec luminosité réglable
- S'intègre facilement aux dossiers médicaux numériques (DME)
- Image - Vidéo : Format : YUY2 / Fréquence d'images : 30 FPS / Format : JPEG / BMP / AVI
- Luminosité entièrement réglable : 4 LED ultraluminescentes
- Accessoires : Spéculums 3/4/5 mm inclus
- Systèmes d'exploitation Windows 10, 8, 7, et Mac (Intel) OS-X 10.4 +

Réf. DFIDE500A Otoscope digital DE500

Réf. DFIDEES104 Spéculums auriculaires Firefly 4 mm (192 pcs)



OTOSCOPE DIGITAL SANS FIL DE550

Mêmes caractéristiques que le modèle DE500 mais en version sans fil, avec une résolution de 720x480 pixels.

Réf. DFIDE550 Otoscope digital sans fil DE550

Réf. DFIDEES104 Spéculums auriculaires Firefly 4 mm (192 pcs)



DERMATOSCOPE

DERMATOSCOPE DIGITAL DE300

Dermatoscope connecté pour une utilisation en télémedecine

- Résolution de 2 Mégapixels réels sans traitement avec des techniques d'interpolation
- Capture des images ou vidéos instantanément
- Grossissement jusqu'à 35x optiquement et 105x numériquement
- Dermatoscope numérique avec Polariseur intégré de haute qualité offrant plusieurs niveaux de polarisation
- Équipé de doubles lentilles de verre multicouches pour une profondeur de champ et une netteté d'image incomparable
- Conçu pour la microscopie d'épiluminescence numérique (DELM)
- S'intègre facilement aux systèmes de DME
- SensorRésolution : 1600x1200
- Éclairage par 8 LED ultraluminescentes et réglable
- Systèmes d'exploitation Windows 10, 8, 7, Vista, XP et Mac OS-X 10.4+

Réf. DFIDE300A Dermatoscope digital DE300



GST+

Restez connectés
avec nous !

Linkedin

Nous sommes actifs ! Suivez nos offres, nos nouveautés, nos conseils, toute notre actualité sur notre page Linkedin.



Instagram

Soyez les premiers à découvrir notre actualité, nos conseils, nos produits et de nombreuses informations exclusives !



Youtube

Retrouvez nos vidéos de présentation produits et tutoriels sur notre chaîne Youtube.



TÉLÉ PHONIE



INFORMATION

Bien choisir son téléphone **222**

Oreillettes Doro®

Doro® Hearingbuds **223**

Smartphone et montre connectée Doro®

Doro® Watch **224**

Super Duo : montre + smartphone **224**

Smartphone **225**

Tableau récapitulatif Mobile et smartphone **226**

Doro® Gamme mobile

Gamme compact **227**

Gamme clapet **227**

Doro® Gamme filaire et sans fil

Gamme sans fil Easy **228**



Tableaux récapitulatifs Sans fil et filaire **229**

Gamme filaire **230**

Doro® Spécial malentendants **230**

INFORMATION

Response by Doro® / SAV **231**

 Mains-libres	 Volume sonore maxi de la sonnerie
 Touche mémoire directe	 Mini torche
 Répondeur	 Résolution appareil photo
 Retour vocal	 E-mail
 Indicateur visuel de sonnerie	 Touche assistance
 Son clair et puissant	 GPS
 Compatibilité appareil auditif	 Guide pas à pas

Doro®, un téléphone pour chaque besoin

Doro c'est un large choix de gammes et de produits non-stigmatisants, simples d'utilisation et adaptés au besoin de chacun.

MOBILITÉ RÉDUITE

SANS FIL

Phone Easy® pour limiter les déplacements chez soi



MOBILE

Avoir toujours son téléphone sur soi



SOUCCIS DE VISION

Des téléphones **CONTRASTÉS** avec de **GROS CARACTÈRES** pour plus de lisibilité



PEUR DE LA CHUTE

APPEL D'ASSISTANCE GÉOLOCALISÉ



TROUBLES COGNITIFS

SECURE 347

Filaire, idéal pour les personnes souffrant d'Alzheimer, de perte de mémoire, de confusion...



PROBLÈMES AUDITIFS

MAGNA 4000 avec une touche «BOOST», téléphone Doro® à la plus forte amplification (60db)



MOBILE et **SMARTPHONES** compatibles avec les appareils auditifs



Les **Hearing Buds** sont des écouteurs Bluetooth amplifiés pour pallier aux problèmes d'audition. Ils ont été conçus pour offrir une expérience auditive plus claire et naturelle.



 SCANNEZ POUR
VOIR LA VIDÉO

DORO® HEARINGBUDS

Des écouteurs intra-auriculaires sans fil, qui permettent d'amplifier l'audition pendant les conversations, devant la télévision ou au téléphone.

- Confortable et facile à prendre en main
- Une technologie brevetée à mi-chemin entre les écouteurs et l'aide auditive
- Détection automatique oreille gauche/oreille droite
- Contrôle du point de focalisation qui permet d'adapter le son à l'environnement : zone étroite pour les conversations ou zone large pour les espaces bruyants
- Sauvegarde et modification des profils auditifs
- Une interface « Aide » personnalisable en temps réel et un guide « Pas à Pas »
- Un son fort et clair
- IP52 : résistant aux éclaboussures, à la sueur et à la poussière
- Très grande autonomie : 15h (avec le boîtier)
- Boîte de chargement fournie
- Prêts à l'emploi dès la sortie de l'emballage, ils sont configurables avec n'importe quel smartphone, mini test acoustique permettant d'adapter le téléphone à son audition
- Guide utilisateur sur l'utilisation des écouteurs



Réf. THDEAR01 HearingBuds

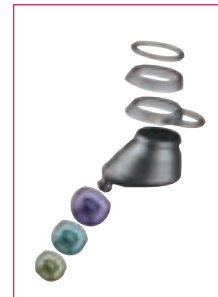
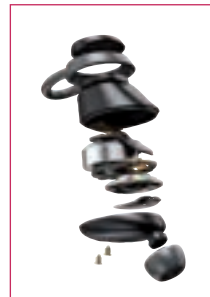

DÉCOUVREZ UNE EXPÉRIENCE D'ÉCOUTE RÉVOLUTIONNAIRE AVEC LES HEARINGBUDS.

Plus de 10 % de la population française^(*) serait confrontée à une perte d'acuité auditive ou baisse de l'audition, et l'accès à des soins appropriés n'est pas toujours facile. **Les HearingBuds offrent une alternative accessible et innovante pour améliorer l'expérience auditive de chacun.**

POURQUOI ?

Doro propose une solution abordable pour améliorer la qualité de vie auditive de vos clients. Dotés de **technologies avancées**, les HearingBuds fournissent une véritable clarté audio, des appels téléphoniques limpides, une immersion totale dans les divertissements et des conversations naturelles en toutes circonstances

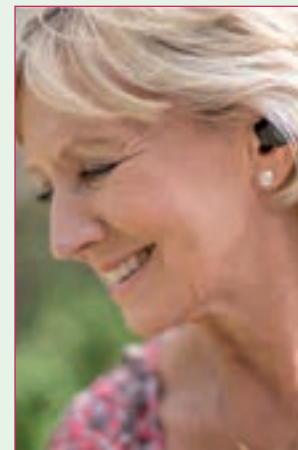

(*source: Insee)





SMARTPHONES ET MONTRE CONNECTÉE

DORO® WATCH

Une montre connectée Doro pour le suivi d'activité, offrant confort, simplicité et sécurité.

- Élégante et non stigmatisante
- Facile à utiliser, avec de grandes icônes et une navigation simple et ultra-intuitive : Horloge, Alarme, Notification Email/SMS, Paramètres santé (fréquence cardiaque, saturation en oxygène), Suivi d'activité (podomètre, calories, sommeil)
- **Fonction Assistance avec géolocalisation et l'appel des proches avec l'application « Response by Doro »** installée sur le Smartphone Doro 8100 PLUS. NB. : la montre Doro peut aussi s'interfacer avec n'importe quel smartphone, et dans ce cas, le bouton « d'assistance » devient une fonction « sonnerie pour trouver son téléphone »
- Cadran de la montre personnalisable et bracelet interchangeable
- Facile à lire, avec un grand écran lumineux (1,28 pouce) et un contraste élevé
- Protection IP68 : résistante aux éclaboussures et à la poussière
- Dimensions de la montre : 13,4 x 45,3 x 45,5 mm
- Poids de la montre : 45g
- Autonomie de la batterie : Jusqu'à 15 jours
- Socle chargeur fourni

Réf. THDWATCOIN Montre connectée Doro Noire



SUPER DUO : MONTRE CONNECTÉE + SMARTPHONE

Profitez du tarif SUPER DUO : Smartphone 8100 PLUS connecté à la Montre Doro et sa touche d'assistance qui permet d'alerter les proches en cas d'urgence.

- L'activation du bouton permet de contacter jusqu'à 5 proches simultanément. Le premier proche à accepter la demande sera automatiquement mis en relation avec le téléphone Doro, via un appel vocal en haut-parleur qui se lance tout seul
- En plus de l'appel vocal, chaque activation de la touche d'assistance transmet la position GPS du téléphone
- Sur le téléphone des proches, l'alarme sonne avec un signal distinct et fort qui retentit même lorsque votre téléphone est en mode «Ne pas déranger» ou en mode «Silence»

Réf. HDSMWAT01N Super Duo Smartphone 8100 PLUS et la montre connectée Doro noire



GAMME MOBILE SMARTPHONE doro

8100 PLUS

Le smartphone facile à utiliser, facile à adopter. Si passer sur un smartphone pour la première fois peut être déroutant, le guide pas-à-pas Doro est un réel accompagnement pour un nouveau départ.



VOLTE : voix en 4G sur toute la gamme mobile

- Grand écran tactile de 6,1 pouces
- Triple caméra : mode portrait, haute résolution de l'image et zoom pour capturer plus de détails
- Guide pas-à-pas pour régler les paramètres les plus adaptés à l'audition et la vision et pour voir différents tutoriels
- Interface « Eva » (brevet Doro) intuitive pour utiliser facilement son téléphone au travers de verbes d'action
- Design ergonomique, combiné facile à prendre en main
- Larges icônes : facile à voir et à utiliser
- Touche d'assistance avec géolocalisation GPS et support à distance via Response by Doro
- Technologie HD Voice
- Prise en main à distance possible via les proches ou l'assistance SAV Doro
- Volume sonore maxi de la sonnerie (dB(A)) à un mètre : >74
- Autonomie : 450 heures
- Dim. : 156 x 72,99 x 9,2 mm
- Poids avec batterie : 167 g
- Livré avec un étui portefeuille et un socle chargeur (utilisable même sans enlever l'étui !)

Réf. **THDSMAR01** Doro 8100 Plus avec socle chargeur et étui - graphite

Accessoires

Réf. **HDKITS01** Kit oreillette pour Doro 8100 Plus - graphite



Touche d'assistance avec géolocalisation GPS

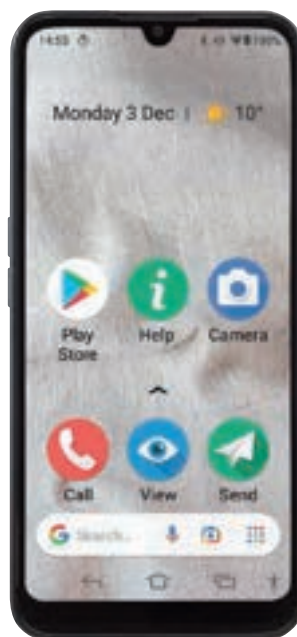





































INTERFACE « EVA » INTUITIVE FACILE, CONVIVIALE ET POUR TOUS

Eva est l'interface brevetée et intuitive de Doro. Elle se base sur des verbes d'action pour faciliter l'utilisation d'Android. Les utilisateurs doivent trouver un téléphone qui réponde à leurs besoins. Eva leur propose des actions très simples et les effectue selon leur réponse. Conçue par Doro, elle rend les choses ludiques, accessibles et faciles aussi bien pour l'utilisateur qui utilise Android pour la première fois que pour un utilisateur expérimenté. Et avec l'Assistant Google, ils constituent un binôme malin. EVA s'adapte à chaque application téléchargée sur le smartphone.





TABLEAU RÉCAPITULATIF

MOBILE et SMARTPHONE	780X 780X IUP	8100 PLUS	2424	 NOUVEAU 2880
Format	Compact	Smartphone	Clapet	Clapet
Réseau mobile	4G	4G	2G	4G
SIM micro ou nano	Micro	Nano	Micro	Micro
AUDITION				
Compatibilités avec les appareils auditifs	T4/M3, T3/M3	M3/T3	M4/T4	M3/T3, M4/T4
Son haute définition			-	
Touches à retour vocal	-	-	-	
VISION				
Dimensions de l'afficheur (pouce)	2.8"	6.1"	2.4"	2.8"
Double écran	-	-		-
SÉCURITÉ				
Touche d'assistance				
Touche d'assistance avec fonction géolocalisation (GPS)			-	-
Compatibilité avec le Doro 3500	-	-		-
Response by Doro®			-	-
Minuterie de sécurité		-	-	-
AUTRES FONCTIONS				
Touche d'accès direct aux SMS	-		-	
Mini-torche	-			
Météo	-		-	-
Agenda avec rappels	-			
Socle chargeur fourni				
APPAREIL PHOTO				
Résolution appareil photo (megapixels)	-	13	3	0.3
Flash appareil photo	-			
Enregistrement vidéo	-		-	
SPÉCIFICATIONS TECHNIQUES				
Nombre de contacts du répertoire	3	>500	300	>500
Touches de mémoires directes	3	-	2	Raccourcis pour l'appareil photo et SMS
Autonomie en veille (h)	330	450	300	220
Autonomie en conversation (h)	8	23	8	6
Batterie Li-ion incluse (mAh)	1600 mAh	3000 mAh	800 mAh	1000 mAh
Carte mémoire micro SD (max)	128 GB	128GB	32GB	128 GB
INTERNET				
Navigateur web	-		-	-
Android et Google Play®	-		-	-
E-mail	-		-	-

GAMME MOBILE COMPACT doro

780X ET 780X iup

Remplace le best-seller Secure 580.
Le téléphone mobile le plus simple à utiliser de la gamme Doro qui apporte plus de sécurité.

4G

- Grand écran avec affichage réglable
- Clavier rétroéclairé avec 3 touches de mémoires avec index personnalisé
- Les numéros peuvent être enregistrés à distance par un proche via Response by Doro
- Robuste et étanche aux éclaboussures (IP54)
- Touche d'assistance et minuterie de sécurité intégrées pour envoyer automatiquement un SMS d'alerte aux numéros pré-enregistrés
- Gestion à distance de la touche d'assistance
- Localisation GPS
- Compatibilité appareils auditifs
- Son haute définition
- Bluetooth
- Double carte SIM (micro)
- Mains-libres, indicateur visuel de sonnerie
- Socle chargeur fourni

FONCTIONS SUPPLÉMENTAIRES POUR LE 780x IUP
• Une alerte en cas de chute / perte de verticalité

Réf. THDSECU780 Doro 780X - noir
Réf. THDSECU780P Doro 780X IUP - blanc/noir

Accessoires

Réf. THDACCE136 Chargeur socle pour 780X/730X



THDSECU780P

Touche d'assistance avec géolocalisation GPS

GAMME MOBILE À CLAPET doro

2424

Téléphone portable à double carte SIM destiné aux personnes préférant les menus simples et les clapets pour éviter toute numérotation accidentelle.

- Grand écran de 2,4 pouces
- Un 2nd écran externe affiche l'heure ainsi que l'identité de l'appelant sans ouvrir le téléphone
- Touches très contrastées et espacées
- Touche d'assistance pour une sécurité optimale
- Lampe LED pour signaler des appels manqués ou un batterie faible
- Mini-torche, indicateur visuel de sonnerie, touche d'assistance, mains-libres, fonction ice (en cas d'urgence)
- Appareil photo 3 MP avec flash facile à utiliser
- Résolution 320x240 pixels, dimensions de l'afficheur 49x36 mm
- Dimensions du combiné 102x53x19mm
- Poids du combiné avec batteries 100g
- Temps de conversation : 8-9 heures
- Autonomie en veille : 285 heures
- Socle chargeur fourni
- **Compatible avec le déclencheur d'alerte 3500**

Réf. THDPHON59NW Doro 2424 - graphite/blanc

Accessoires

Réf. THDCABL01 Câble de chargement USB-B/micro USB

Réf. THDADAP01 Prise secteur pour chargement



BEST SELLER

Compatible avec le déclencheur d'alerte 3500





GAMME MOBILE À CLAPET doro

2880

Téléphone 4G facile à utiliser avec affichage externe qui permet d'identifier directement l'appelant sans jamais manquer un rappel important, ni une notification utile.

- Grand écran de 2,8 pouces
- 2nd écran externe pour l'heure et les notifications
- 4G pPour une connexion tout opérateur
- Touche d'assistance pour une sécurité accrue
- Flash appareil photo pour des photos lumineuses
- Mise en marche rapide et assistée pour une utilisation rapide.
- Capacité du répertoire de plus de 500 contacts
- Liste de 10 contacts prioritaires
- Affichage écran réglable pour les déficiences visuelles
- Compatible avec les appareils auditifs (M4/T4, M3/T4)
- Dimensions compactes de 107.25 x 56 x 21.35 mm.
- Poids léger de 124.1 g.

Réf. THDPHON74NW Doro 2880



GAMME SANS FIL doro

PHONE EASY® 100W & 100W DUO

- Grand afficheur et caractères très lisibles
- Volume du combiné amplifié jusqu'à 30 db
- Touche d'amplification du volume
- Touches mémoires directes : 2
- Fonction mains libres
- Possibilité d'associer jusqu'à 5 combinés additionnel par base

Réf. THDPHON12W Doro PhoneEasy 100w, Blanc

Réf. THDPHON13W Doro PhoneEasy 100w duo, Blanc, 2 combinés









Le Doro PhoneEasy® est un téléphone sans fil facile à utiliser possédant un écran très lisible et un son très clair. Il est également équipé de grandes touches qui facilitent l'usage du téléphone. Avec le Doro PhoneEasy® duo, ils peuvent être placés dans différentes pièces de la maison.

GAMME SANS FIL

SANS FIL

PHONE EASY 100W ET 100W DUO

	Mains-libres	
	Portée à l'intérieur en m environ	50
	Portée à l'extérieur en m environ	300
	Autonomie en veille en heure environ	100
	Afficheur	Rétro-éclairé
	Touche mémoire direct	2
	Répondeur	-
	Retour vocal	-
	Indicateur visuel de sonnerie	-
	Niveau maximal de réception (dB)	30
	Compatible appareil auditifs	
	Volume sonore maxi de la sonnerie	90

GAMME FILAIRE

FILAIRE

PHONE EASY 311C

MAGNA 4000

SECURE 347

	Mains-libres	-		
	Portée à l'intérieur en m environ	-	-	-
	Portée à l'extérieur en m environ	-	-	-
	Autonomie en veille en heure environ	-	-	-
	Afficheur	-	-	-
	Position murale possible			-
	Touche mémoire direct	3	2	4
	Touche avec photos	-	-	4
	Répondeur	-	-	-
	Débranché à distance par télécommande	-	-	
	Indicateur visuel de sonnerie			
	Niveau maximal de réception (dB)	18	60	18
	Compatible appareil auditifs			
	Volume sonore maxi de la sonnerie	85	90	85



GAMME FILAIRE doro

SECURE 347

Sentez-vous en sécurité, profitez plus facilement.

Avec 2 télécommandes, vous pouvez régler le volume du combiné, du haut parleur et de la sonnerie.

- Témoin lumineux de sonnerie d'appel
- Message vocal d'alerte pré-enregistré
- Interrogeable à distance
- 4 touches mémoires avec photos
- 1 télécommande étanche à porter autour du poignet et 1 télécommande médaillon à mettre autour du cou pour ne rater aucun appel (portée 30m)

Réf. THDSECU01W Doro Secure 347
 Réf. THDACCE21 Télécommande supplémentaire étanche pour Secure 374



Dans la limite des stocks disponibles

BEST SELLER



PHONE EASY® 311c

- Grosses touches pour une numérotation facilitée
- 13 numéros mémorisables dont 3 directs (3+10)
- Réglage facile du volume combiné
- Indicateur lumineux de sonnerie
- Position murale possible
- Fonctionne sans prise électrique

Réf. THDPHON09W Doro Phone Easy 311c, Blanc



BEST SELLER



SPÉCIAL MALENTENDANTS doro

MAGNA 4000

- Touche d'amplification pour augmenter instantanément le volume du combiné à **+60 dB**
- Sonnerie puissante, équipée d'un voyant lumineux
- Grosses touches
- Touches mémoires directes : 2
- Fonction réveil
- Identification du nom de l'appelant enregistré dans le répertoire
- Compatible appareil auditif
- Fixation murale possible

Réf. THDMAGN01N Doro Magna 4000



Téléphone à forte amplification pour les personnes atteintes de déficience auditive moyenne à sévère

BEST SELLER



Response by doro



SCANNEZ POUR
VOIR LA VIDÉO

Recevez les demandes d'assistance du sénior

L'alarme se déclenche simultanément sur les téléphones des proches identifiés.

Pilotez le téléphone à distance

1. Où que vous soyez, vérifiez facilement la localisation et l'état de la batterie du téléphone
2. L'application permet de gérer d'autres paramètres comme le son et l'affichage.



Assistance doro

Besoin d'une assistance pour la mise en service ?

Besoin d'accompagnement sur la prise en main de votre téléphone (mobile, smartphone) ?

Une question sur certaines fonctionnalités ou besoin d'une réparation ?

Le Service Consommateurs est là pour vous répondre par téléphone ou via le site web : www/doro.fr/support ou via l'email support.fr@doro.com

Contact assistance de 9h à 17h pour le client

05 63 21 53 86

SAV et garantie des produits doro

La durée de garantie des produits est scindée en 2 périodes :

Achat **1^{ère} période : Panne en Mise en Service (PMS)**

Jusqu'à 15 jours après l'achat : le revendeur contacte GSH.

Reprise, par le revendeur du produit complet, en parfait état, conditionné dans son emballage d'origine avec sa notice d'utilisation et l'ensemble de ses accessoires, accompagné de la facture d'achat.

J 15

2^{ème} période : garantie de 24 mois pour les terminaux fixes et mobiles

6 mois de garantie pour les accessoires et consommables.

C'est au client final de contacter directement le SAV Doro : le revendeur n'intervient plus dans la procédure.

24 mois

CONDITIONS GÉNÉRALES DE VENTE

Préambule

Version 2023.10 – Applicables au 01/01/2024 – Les présentes conditions annulent et remplacent les précédentes.

Les présentes conditions générales de vente s'appliquent à toute commande sauf disposition particulière ou contrat spécifique prévu entre Spengler et le client.

N.B. : Dans les CGV ci-dessous, la société SPENGLER peut également être dénommée GSH qui est son nom commercial pour ses activités de distribution.

1. ACCEPTATION DE NOS CONDITIONS : Nos conditions générales de vente, de même que nos conditions particulières, sont réputées être irrévocablement acceptées par notre client. La société Spengler se réserve la possibilité de modifier à tout moment les présentes conditions générales de vente. Les nouvelles conditions générales de vente seront, le cas échéant, portées à la connaissance du client par modification en ligne et seront applicables aux seules ventes réalisées postérieurement à la modification. Toutes les opérations de vente intervenant entre Spengler et le client sont donc soumises à nos conditions ci-après, nonobstant toute stipulation contraire qui pourrait être mentionnée sur les commandes d'achat du client. Les conditions générales d'achat du client ne nous nous engageant que pour autant qu'elles aient été acceptées expressément par écrit par Spengler.

2. COMMANDE : Commandes de tous produits hors gaz médicaux :

Toute commande doit être adressée par e-mail sur l'adresse commandes@gsh-med.fr, ou sur le site internet gsh-med.fr. Pour tout rajout sur une commande en cours, le client doit prendre contact téléphoniquement ou par e-mail avec le service commercial afin d'obtenir l'accord de celui-ci. A défaut, ce rajout sera considéré comme une nouvelle commande. Pour tout ajout de commande, Spengler se réserve le droit de considérer l'ajout comme une nouvelle commande si la préparation de la commande est déjà réalisée. Spengler se réserve le droit de renoncer à toute commande ne respectant pas les présentes C.G.V.

Commandes de produits gaz médicaux :

Les produits de l'activité gaz médicaux Spengler sont distribués aux clients utilisateurs. Les commandes doivent être adressées par email sur l'adresse gaz-medicaux@spengler.fr ou par courrier à Spengler SAS – Service Gaz médicaux – 30, rue Jean de Guirmand 13290 AIX-EN-PROVENCE

Pour tout ajout de commande, Spengler se réserve le droit de considérer l'ajout comme une nouvelle commande si la préparation de la commande est déjà réalisée.

Spengler se réserve le droit de renoncer à toute commande ne respectant pas les présentes C.G.V.

3. PRIX : Les prix pratiqués par Spengler, en l'absence d'une convention particulière de fourniture, sont ceux figurant au tarif en vigueur le jour de la commande. La durée de validité des devis est de 30 jours à compter de leur établissement sauf disposition particulière à l'initiative de Spengler. Ils s'entendent en euros hors taxe (TVA à 20 % sauf indication contraire) produits mis à disposition en nos locaux, frais, emballages et taxes en sus (ou EXW Aix-en-Provence). Les frais de port sont à la charge du client sauf dispositions particulières liées au franco de port. Ils peuvent être modifiés à tout moment ; notamment en cas de variation de matières premières ou de devises. En cas de variation de prix entre la confirmation de commande et la date de livraison effective, et sous réserve d'une information du client par Spengler, le client pourra éventuellement refuser la livraison.

4. TARIFS ET PRIX DE VENTE : Tous produits hors gaz médicaux : Afin de préserver la cohérence et l'image des marques commercialisées, Spengler diffuse un tarif général avec un prix public HT indicatif conseillé. Conformément à la réglementation en vigueur le distributeur reste libre de fixer son prix de vente.

Produits Gaz médicaux : Spengler diffuse un tarif de location et de mise à disposition de bouteilles et équipements avec le prix public HT et le prix public TTC.

5. ENGAGEMENTS : Nous conservons le droit de renoncer à toute commande non conforme à nos conditions générales de vente.

6. DÉLAIS DE LIVRAISON : Les délais de livraison sont établis en toute bonne foi et sont donnés à titre indicatif. Sauf stipulation écrite expresse contraire, un retard ne peut, en aucun cas, justifier une annulation de commande en particulier une commande de produits ayant donné lieu à une fabrication spécifique ou entraîner une indemnisation quelconque.

7. LIVRAISON, FRAIS ET RISQUES : Notre matériel est toujours considéré comme vendu, réceptionné et accepté en nos établissements. Il voyage aux risques et périls du client. Toutes réserves éventuelles doivent être formulées auprès du transporteur par courrier recommandé dans les 48 heures suivant la livraison. Notre client s'engage à venir chercher ou à accepter nos marchandises dans les 5 jours après leur mise à disposition.

Les frais de livraison sont facturés pour chaque commande (hors Franco de port – cf Article 8-). Spengler se réserve le droit de modifier à tout moment sans préavis les conditions des frais de livraison.

a) Dès lors que la livraison est refusée alors que Spengler n'a pas commis d'erreur de livraison ou de préparation et que les produits sont en bon état, les frais de transport ne seront pas remboursés à l'occasion de l'émission de l'avis, le cas échéant ; la remise appliquée sur les frais de transport lors d'une livraison sera annulée lors de l'établissement de l'avis, le client devenant redevable des frais de transport dans leur intégralité.

b) Toute commande comportant un ou plusieurs produits indisponibles au moment de la commande fera l'objet d'un traitement particulier et de la communication d'un délai de livraison prévisionnel du ou des produits manquants. Le client, pourra se voir proposer, lorsque cela est possible, un produit de substitution équivalent.

c) Toute livraison partielle d'une commande, à la demande du client, doit faire l'objet d'une demande par email préalable de la part du client. Chaque livraison donnera lieu à la facturation de frais de transport.

Spécificité concernant l'activité gaz médicaux : La reprise des emballages vides ou pleins est effectuée dans les mêmes conditions et au même endroit que la livraison des emballages pleins.

8. CONDITIONS COMMERCIALES / LIVRAISONS : Ventes France Métropolitaine :

Commandes de tous produits hors gaz médicaux :

- Pour toute livraison supérieure ou égale à 230€ HT hors Corse, la livraison sera franco de port.

- Pour la Corse, le Franco de port est fixé à 260 € HT.

- Pour toute livraison comprise entre 100,01€ HT et 229,99€ HT les frais de transport seront facturés 35€ HT.

- Pour toute livraison, inférieure ou égale à 100€ HT, un forfait de 50€ HT incluant les frais de transport et des frais administratifs, sera facturé.

- Ventes hors France Métropolitaine : Veuillez-vous adresser à votre interlocuteur commercial pour toute livraison hors France Métropolitaine. Les modalités de livraison et facturations sont précisées sur le devis.

Commandes de produits gaz médicaux :

Les commandes de gaz médicaux font l'objet d'une facturation des frais de transport quel que soit le montant de la commande.

9. RÉCLAMATIONS ET SERVICE APRES VENTES : Toute réclamation concernant les marchandises fournies doit être faite par lettre recommandée dans les 5 jours de leur réception, en se référant aux numéros et date du bon de livraison, au numéro client, à la référence et la quantité de produit et en exposant les motifs de la demande. Passé ce délai, la réclamation ne sera plus prise en considération.

a) Aucun retour de marchandise ne sera accepté, sans demande écrite préalable et pour autant qu'elles nous soient retournées en état neuf et dans leur emballage d'origine.

b) Dans le cadre du service après-vente, le produit retourné doit être exempt de toute salissure ; à défaut, celui-ci ne sera pas pris en charge par notre service après-vente.

c) Un numéro de retour (RMA) valable 15 jours, obtenu auprès de notre service après-vente devra apparaître de manière visible sur l'emballage. Tout colis sans numéro de retour (RMA) valide sera refusé.

d) Dans le cadre d'un retour SAV, si après expertise, le produit ne présente aucun dysfonctionnement ou ne rentre pas dans le cadre de la garantie, un forfait diagnostic de 39 € HT sera systématiquement facturé.

e) Toute réclamation concernant nos factures doit être portée à notre connaissance par lettre recommandée dans les 10 jours de leur réception. A défaut, elles seront considérées comme acceptées sans aucune réserve.

f) La fourniture incomplète d'une commande ne peut justifier le refus de paiement des marchandises livrées. Il pourra d'ailleurs être émis des factures partielles au fur et à mesure de la fourniture des marchandises.

g) Le paiement des factures ne peut jamais être subordonné à l'installation ou à la mise en marche des appareils.

h) Tout litige opposant le client à Spengler n'est en aucun cas suspensif du règlement de la partie non contestée de la facture.

D'une manière générale, le client s'engage à faire parvenir à Spengler toutes les réclamations faites par les utilisateurs directs. De son côté Spengler s'engage à les traiter et à agir en conséquence. Dans le cas où Spengler demanderait un rappel de ses produits, le client s'engage à l'effectuer. Afin de faciliter cette opération et par mesure d'anticipation le client, dans la mesure du possible, tient un registre des utilisateurs directs.

10. GARANTIE :

a) Les produits des marques propres de Spengler (Spengler, Holtex, De Boissy, DDM, ECM) (hors consommables) sont garantis de 1 à 5 ans (voir détails dans le catalogue GSH de l'année en vigueur disponible sur le site www.gsh-med.fr)

b) Les autres produits pouvant être distribués par Spengler, bénéficient de la garantie accordée par leur fabricant et n'engagent que celui-ci.

c) Spengler assurera ses marques (Spengler, Holtex, De Boissy, DDM, ECM) après arrêt de leur commercialisation, de la disponibilité des pièces détachées pour une période de deux ans au-delà de la durée de garantie. La disponibilité des pièces détachées des autres produits pouvant être distribués par Spengler n'est pas garantie par Spengler, et ne sera assurée par leur fabricant que dans la limite de leurs engagements. Spengler ne pourra en aucun cas être tenue responsable en cas d'indisponibilité de ces pièces détachées.

d) En aucun cas, nous ne garantissons que les marchandises fournies soient aptes à répondre à un problème particulier propre à l'activité de l'utilisateur.

Nous ne sommes tenus à aucune indemnisation envers l'utilisateur ou envers les tiers pour les conséquences de l'usage des marchandises, qu'il s'agisse de dommages directs ou indirects,

d'accidents aux personnes, de dommages à des biens distincts de notre matériel de pertes de bénéfice ou de manque à gagner, de dommages provenant ou à provenir d'une détérioration ou de pertes des données enregistrées par l'utilisateur. Le présent article constitue la seule et unique garantie accordée par Spengler, à l'exclusion de toute autre garantie et notamment toute garantie concernant la qualité de la prestation fournie par le matériel ou son adéquation avec les objectifs ou l'usage que lui a assignés le client ou le client final. Le client, ayant pris connaissance des caractéristiques techniques des produits, a sous sa propre responsabilité, et en fonction de ses besoins tels qu'il les a déterminés, porté son choix sur les produits faisant l'objet de sa commande. Ainsi, Spengler ne garantit pas l'adéquation ou l'aptitude des produits à servir ou répondre aux besoins du client ou de son client et/ou à un usage déterminé ou particulier auquel ce dernier les destine.

e) En sa qualité de vendeur professionnel, le client est débiteur des obligations de conseil et d'information destinées à éclairer complètement son client sur l'adéquation du matériel proposé et vendu à la spécificité des besoins de ce dernier. La mise en oeuvre de ces obligations passe notamment mais non exclusivement par un usage approprié de la documentation fournie avec le matériel.

f) dans le cadre des contrôles qualités et maintenances, il est proposé à chacun de nos clients des forfaits de diagnostic selon le tarif en vigueur diffusé chaque année par Spengler (cf Article 4).

11. LIMITATION DE RESPONSABILITÉ : Si la responsabilité de Spengler était retenue à la suite de l'inexécution ou de la mauvaise exécution du contrat, le total des indemnités ne pourrait, de convention expresse, dépasser un montant égal au prix de la marchandise qui est à l'origine du dommage.

12. PROPRIÉTÉ : Le client s'interdira de modifier de quelque façon que ce soit nos marchandises. Le client s'interdira de contrefaire nos marchandises, d'en permettre la contrefaçon ou de favoriser celle-ci de quelque façon que ce soit. Nos clients intermédiaires entre notre société et les utilisateurs sont tenus d'inclure dans leurs conditions de vente le paragraphe ci-dessus ou un texte ayant la même portée.

13. ACOMPTE : Les acomptes versés par notre client sont à valoir sur le prix de la commande et ne constituent pas des arrhes dont l'abandon autoriserait les parties à se dégager du contrat.

14. RÉSERVE DE PROPRIÉTÉ : Nonobstant le transfert de risque, nous conserverons la pleine propriété des marchandises jusqu'à paiement complet du prix des taxes et des accessoires. De la même manière que pour l'ensemble de nos conditions générales de vente, la commande d'un produit figurant au catalogue implique de la part de l'acheteur, l'acceptation inconditionnelle de la présente clause de réserve de propriété.

Le client s'engage à nous avertir immédiatement et ce sous peine de dommages et intérêts de toute saisie qui serait pratiquée par un tiers. Le client s'engage à nous permettre de reprendre possession de nos marchandises sans avis préalable, à nous autoriser à pénétrer dans les locaux et à supporter tous les frais de l'enlèvement de nos marchandises. Le nom du tiers acquéreur devra nous être communiqué par courrier recommandé.

En cas de non-paiement, à l'échéance, intégral ou partiel, la société Spengler pourra, sans mise en demeure préalable, reprendre lesdits produits et les accessoires. Toutes sommes déjà versées par le client resteront acquises à Spengler à titre de dommages et intérêts. Le client identifiera clairement ces produits comme étant la propriété d'Spengler et prendra les assurances nécessaires pour couvrir les dégâts ou dédommagements éventuels.

Pour l'activité Gaz Médicaux : Spengler reste propriétaire des bouteilles mises à disposition ou louées.

15. CONDITIONS DE PAIEMENT :

a) Nos factures sont payables suivant les conditions suivantes :

- Les commandes sont payables par défaut, à l'avance.

- Il est possible d'obtenir une ligne de crédit, après analyse par nos services financier et commercial, dans la limite des conditions légales. Les conditions de règlement sont révisables à tout moment et sans préavis, après analyse financière, par le service financier.

b) La mention est faite pour les redevables de la T.V.A. que seule la taxe correspondant au prix effectivement payé ouvre droit à une déduction. En conséquence, le défaut de paiement total ou partiel de la facture à sa date d'exigibilité entraînera de plein droit, sans mise en demeure préalable, allocation à Spengler de dommages et intérêts forfaitaires égaux à 15% du montant T.T.C. impayé.

Des pénalités de retard courent en sus de ces dommages et intérêts, au taux contractuel de 4,50% par mois de retard. Cet intérêt sera calculé à compter de l'envoi d'une mise en demeure. Pour le cas où le taux contractuel de l'intérêt de retard deviendrait supérieur au taux légal de l'usure, la présente clause ne serait pas nulle pour autant, mais le taux d'intérêt serait plafonné au taux maximum prévu par la loi. La présente clause ne nuit pas à l'exigibilité immédiate de la dette.

c) En cas de résiliation et/ou de désistement du contrat du fait du client, Spengler sera en droit de réclamer l'exécution forcée de l'allocation de dommages et intérêts fixés à 30% du prix de vente total minimum. Spengler se réserve également la possibilité de démontrer un dommage supérieur, auquel cas celui-ci devra être intégralement réparé.

d) Nous nous réservons, en outre, le droit d'annuler les commandes non payées ou d'en suspendre l'exécution. A la suite d'incidents de paiement, nous nous réservons le droit de modifier les conditions de paiement préalablement accordées dans le cadre de conditions particulières accordées au client.

16. TRAITEMENTS DES PROFORMAS ET PAIEMENT A L'AVANCE : Si votre commande est assujettie à une facture Proforma et à un paiement l'avance, dès réception de celle-ci, nous vous transmettrons alors une facture Proforma correspondante du montant total des produits que vous avez commandé, sans indication de disponibilité. Dès réception de votre paiement, la commande sera alors préparée et nous vous livrerons selon les conditions en vigueur, les produits disponibles, et s'il y a des reliquats ceux-ci seront livrés ultérieurement dès qu'ils seront disponibles et selon les conditions de livraison des reliquats (voir paragraphe 6).

17. DÉFAUT DE PAIEMENT : Le défaut de paiement d'une facture à son échéance, toute demande de sursis de paiement ou tout fait pouvant impliquer l'insolvabilité du client entraînent la déchéance du terme accordé pour le paiement de tout matériel livré ou en cours de fabrication, rendant ce paiement immédiatement exigible et nous confèrent le droit de résilier les marchés en cours sans autres formalités qu'une notification par lettre recommandée et sans que cela puisse donner lieu pour notre client au moindre dédommagement. De plus si, lors d'une précédente commande, le client s'est soustrait à l'une de ses obligations (retard de paiement, par exemple) un refus de vente pourra lui être valablement opposé, à moins que ce client ne fournisse des garanties suffisantes ou un prépaiement. Aucune ristourne pour paiement comptant ou anticipé ne lui sera alors accordée.

18. MODIFICATIONS APPORTÉES AU MATERIEL : Le client convient que tout matériel pourra subir des modifications de la part du fournisseur sans l'accord préalable du client. A la condition toutefois, que le niveau du matériel concerné atteigne des performances comparables.

19. SOLIDARITÉ : Si la facture, à la demande du donneur d'ordre, est établie au nom d'un tiers, le donneur d'ordre et le tiers sont solidairement responsables pour le paiement de celle-ci et l'exécution des autres engagements résultant des conditions générales et particulières de vente.

20. RESTRICTIONS A L'EXPORTATION : Le client s'engage à respecter les dispositions légales de contrôle à l'exportation édictées par les Etats-Unis ainsi que la législation édictée par l'Union E.Le client s'engage à respecter la législation édictée par l'Union Européenne et ses Etats membres en la matière. En cas d'exportation des marchandises hors de l'Union Européenne, le client a l'obligation d'informer ou préalable de Spengler par email et de s'assurer auprès de Spengler de l'éventuelle existence de restrictions relevant d'aspect légal, réglementaires ou de dispositions sur les pays soumis à sanctions économiques. En cas de non-respect de cette disposition, le client indemniserà Spengler de tous dommages, coûts et dépenses en résultant.

21. ATTRIBUTION EXCLUSIVE DE COMPÉTENCE : Tout litige relatif à l'interprétation, l'exécution ou la rupture du contrat, sera soumis au droit français. En cas de contestation pour quelque cause que ce soit, la seule juridiction reconnue et acceptée de part et d'autre est celle du Tribunal de Commerce d'Aix-en-Provence, nonobstant toute demande incidente ou en garantie ou en cas de pluralité de défendeurs. Cette clause d'attribution de compétence s'appliquera même en cas de référé. Spengler dispose néanmoins de la faculté de saisir toute juridiction compétente, en particulier celle du siège social du client ou celle du lieu de situation des produits livrés.

22. RESPONSABILITE DU CLIENT : En tant que revendeur de matériel médical ou utilisateur du produit, le client reconnaît avoir connaissance des responsabilités lui incombant en matière de retour d'information, vis-à-vis du fabricant, des dispositifs médicaux qu'il commercialise ou qu'il utilise en conformité avec la réglementation en vigueur. Notamment, il s'engage à faire remonter toutes réclamations ou signalements relatifs à des incidents intervenant lors de l'utilisation desdits dispositifs. Le client s'engage à suivre les conditions de stockage et de transport recommandées pour lesdits produits, et à respecter la cas échéant également leur traçabilité jusqu'à l'utilisateur final, afin de permettre le retour des produits en cas de demande formelle de notre part.

Nous invitons expressément nos clients à lire attentivement les instructions figurant dans la notice ou sur l'étiquetage qui accompagne chaque dispositif médical et en particulier pour les produits ayant une durée de conservation limitée ou nécessitant des conditions de stockage particulières relèvent de la responsabilité du client.

Le client revendeur de matériel médical, acheteur de dispositifs médicaux à Spengler, est considéré sous le statut de distributeur dans le nouveau règlement 2017 745 UE. Nous rappelons qu'en tant que distributeur, le client est tenu de respecter les exigences qui lui sont applicables (seuls les règlements 2017/745 UE ainsi que leurs modifications sur le site de l'UE font foi).

Le client revendeurs et les clients utilisateurs finaux ayant connaissance d'un incident ou d'un risque d'incident mettant en cause un dispositif ayant entraîné ou susceptible d'entraîner la mort ou la dégradation grave de l'état de santé d'un patient, d'un utilisateur ou d'un tiers doivent impérativement et immédiatement informer par écrit Spengler de tout incident de nature à relever de l'obligation de matériovigilance s'appliquant à un dispositif Médical et à le signaler sans délai à l'administration française spécifiquement concernée, à savoir l'Agence Nationale de Sécurité du Médicament et des Produits de Santé, y compris sur le site internet de l'Agence Nationale de Sécurité du Médicament et des Produits de Santé.

Responsabilité de l'utilisateur pour l'activité pharmaceutique Gaz Médicaux : l'utilisateur devra informer immédiatement (sous 24h) Spengler de toute anomalies relevée : bouteille ou système défaillant, suspicion d'effet indésirable suite à l'administration du gaz sur le patient.

23. TRAITEMENTS DES DONNÉES PERSONNELLES : Les informations personnelles recueillies font l'objet d'un traitement informatique destiné à Holtex, ces données sont nécessaires afin de nous permettre de vous recontacter pour vous proposer nos services. Conformément au Règlement UE 2016/679 du Parlement européen et du Conseil du 27 avril 2016 et la loi 78-17 du 6 janvier 1978 modifiée par la loi n° 2018-493 du 20 juin 2018 (Journal officiel du 21 juin 2018) vous disposez d'un droit d'accès et de rectification, d'un droit d'effacement, d'un droit à la portabilité des données qui vous concernent.

Spengler s'engage à conserver la confidentialité la plus stricte quant aux données personnelles qui lui sont communiquées par le client ou les personnes physiques agissant pour son compte. Les informations de cette nature collectées dans le cadre de la passation de commande (bon de commande, e-mail, téléphone, fax, etc.) sont traitées afin d'assurer le bon traitement de celle-ci ainsi que son suivi, et sont destinées aux services compétents. Conformément au règlement général sur la protection des données, toute personne physique dispose d'un droit d'accès aux données à caractère personnel la concernant ainsi que, dans les conditions prévues par la réglementation, d'un droit d'en demander la rectification ou l'effacement, d'un droit d'opposition pour motifs légitimes et de la limitation de leur traitement, d'en demander la portabilité et de définir des directives relatives à leur sort en cas de cessation d'activité. Ces droits peuvent être exercés en adressant une demande accompagnée d'un justificatif d'identité au Délégué à la Protection des Données par courrier à l'adresse de Spengler ou par e-mail à informatique@gsh-med.fr. Si elle estime, après nous avoir contactés, que ses droits ne sont pas respectés, elle peut adresser une réclamation à la CNIL en ligne ou par voie postale.

INDEX

A

Abaisse-langue **99**
Aiguille à manche pour disséquer **98**
Aiguille lancéolée pour disséquer **98**
Ampouliers **167**
Anneaux **94**
Anses **94**
Armoires murales pour défibrillateurs **205**
Aspirateurs à mucosités **192-199**
Audiomètre **78**

B

Balance de laboratoire **135**
Bassins de lit inox **108**
Bilirubinomètre **77**
Bistouris **106, 142**
Bistouris fixes **99**
Blouses **149**
Boîte à coton inox **109**
Boîte pour Petite Chirurgie **99**
Boîtes aluminium **109**
Boîtes de composition **86, 87**
Boîtes inox **108**
Bougies Hégar **96**
Brancards **183**
Brassards **32, 74**
Brassards pour garrot **209**
Brosse chirurgicale **105, 142**

C

Cabinets médicaux **114-117**
Canules de Guedel **144, 190**
Cardiotocographe **76**
Chaises portoirs **184**
Chariot à roulettes pour sacs **177**
Chariot pour bouteille Oxygène **189**
Chemises de malade **151**
Ciseaux Lister à bandages **88**
Ciseaux à couronnes universels **104**
Ciseaux à fil Spencer **88**
Ciseaux à ongles **102**
Ciseaux Dauphins **88**
Ciseaux Iridectomie **88**
Ciseaux Kelly pointus **88**

Ciseaux lisses à couronnes **104**
Ciseaux Mayo **89**
Ciseaux Metzembaum **89**
Ciseaux Mousses **88**
Ciseaux Pointus **88**
Ciseaux Sims Mousses **89, 96**
Ciseaux Stevens **89**
Ciseaux universels de Jesco **88**
Civières **185**
Connecteurs pour aspirateur à mucosités **144**
Coupe-ceinture et brise-vitre **186**
Coupe-ongles de poche **102**
Coussin Compressif **143, 186**
Couverture de survie **143, 186**
Couvre-sondes **139**
Couvre-thermomètres **62, 139**
Cryo Professional **139**
Cupules à fond plat inox **108**
Curettes **101**
Curettes dermatologiques **107, 142**
Curettes Pédicurie Besnier-Lupus **103**
Cuvettes inox **108**

D

Daviers **103**
Débitmètre de pointe **78**
Défibrillateurs **200-204**
Dermatoscope digital **218**
Détendeurs-Débitmètres **189**
Diapasons **94**
Divans d'examen **118, 119**
Doppler **77**
Dynamomètre **135**

E

Écarteurs Farabeuf **99**
ECG **210, 216, 217**
Électrocardiographes **37-39**
Électrodes pour défibrillateurs **143**
Embouts carton pour débitmètre **138**

F

Fauteuil pèse-personnes **133**

G

Garrot clip **105**
Garrot électronique **208**
Garrot tourniquet **187**
Gilet réfléchissant **177, 187**
Glucomètre **75, 141, 169**
Gouges **103**
Grattoirs **94, 101**
Guéridons **122, 123**

H

Haricots inox **108**

I

Immobilisateur de tête **186**
Inflateur de pression **191**
Insufflateurs manuels **144, 190**

L

Lames de bistouris **106, 142**
Lames de scie **142**
Lampes d'examen **124**
Lampes-stylos **79**
Lime à ongles **102**
Lunettes nasales **144, 190**

M

Manches bistouris **106**
Manchettes à pression **191, 210**
MAPA **40**
Marchepieds **120**
Marteaux **100**
Masques **144, 190**
Miroir de Clar **79**
Miroirs Dentaires **104**
Miroirs Laryngiens **94**
Moniteur de signes vitaux **68-71, 182, 211, 216**
Moniteur de test d'effort **41**
Montre connectée **224**
Montres infirmière **79, 151**

N

Négatoscopes **125**

O

Oreillettes DORO **223**

Otoscope digital **218**

Otoscopes **56, 57**

Oxymètres de pouls **64-67**

P

Pantalons **149**

Papier pour cardiocographe **138**

Papier pour ECG **138**

Paravents **121**

Pèse-bébés **128, 130**

Pèse-personne mécanique **128**

Pèse-personnes électroniques **130-132**

Pied à sérum **121**

Pince à biopsie Gynécologique de Douay **96**

Pince Adson **92**

Pince à échardes **93**

Pince à échardes Feichenfeld **93**

Pince à Envie **102**

Pince à épiler Hunter **93**

Pince à glissement Hartmann

pour corps étrangers **94**

Pince Allis **91**

Pince à pansements «Longuette» **90, 95**

Pince à poser/ôter les agrafes **104**

Pince à tiques **101**

Pince Babcock **91**

Pince Backhaus **93**

Pince Bengoléa **90**

Pince Brucelle **92**

Pince Brucelle Miriam **93**

Pince Chéron **96**

Pince Circéron **96**

Pince clamp de Weiss **91**

Pince clamp Doyen **91**

Pince Coupe-bague **93**

Pince Coupe-ongles **102**

Pince Coupe-ongles incarnés **102**

Pince Coupe-ongles Sécateur **102**

Pince Crabe **93**

Pince Debakey **93**

Pince de Précision **92**

Pince Dissection **92**

Pince Dissection de Semkin **92**

Pince Dissection Durand Patte de velours **92**

Pince Dissection fine **92**

Pince Dissection Mac Indoe **92**

Pince en cœur **91**

Pince Foerster **90, 96**

Pince Grégoire **91**

Pince Halstead **90**

Pince Jean-Louis Faure **95**

Pince Kelly **90**

Pince Kocher à griffes **89**

Pince Leriche **90**

Pince London College **93**

Pince Magill **94**

Pince Michel **97**

Pince Micro Adson **92**

Pince Micro Halstead **90**

Pince Museux **95**

Pince Ombredanne **91**

Pince Péan-Murphy **89**

Pince Pozzi **95**

Pince Pozzi-Palmer **95**

Pince Rochester Péan Kocher sans griffes **89**

Pince Schaedel **93**

Pince Therrum **96**

Pince Troeltsch-Politzer **94**

Plan dur **185**

Plateaux aluminium **109**

Plateaux inox **108**

Plateformes de pesée **134, 135**

Poche pour aspirateur à mucosités **144**

Poires **32**

Porte-aiguilles Crile-Wood **97**

Porte-aiguilles Mathieu **97**

Porte-aiguilles Mayo-Hégar **97**

Porte-aiguilles Olsen-Hégar **97**

Porte-pincettes inox **109**

Poubelles **121**

Punchs à biopsie **107, 142**

R

Râpe 4 usages **102**

Révéléateur de veines **75**

S

Sabots **150**

Sac Oxygène **189**

Sacs consultation **155-166**

Sacs isothermes **167**

Sacs Urgence **171-175, 180, 181**

Sacs Urgence Waterproof **176**

Sangle araignée **186**

Scies à plâtre **105**

Set tubes connecteurs pour aspirateurs à muco-
sités **144**

Signalétique pour Défibrillateurs **205**

Smartphones **225, 226**

Socle à roulettes **71, 211**

Sondes **98, 104**

Spéculums auriculaires **138**

Spéculums Vaginaux **95**

Spiromètre **78**

Stations de diagnostic **70, 72, 73**

Stéthoscopes **44-55**

Stylets **98**

Syndesmotomes Chompret **104**

T

Table de Mayo **121**

Tablette ECG **217**

Tabourets **120**

Téléphones filaires **229, 230**

Téléphones mobiles **227, 228**

Téléphones sans fil **228, 229**

Tensiomètres électroniques **19, 20, 21**

Tensiomètres mécaniques **22-31, 187**

Tests de dépistage **140**

Thermomètres **58-62**

Tire-comédon Unna **101**

Tire-langue **143, 189**

Transducteur Lilly pour spiromètre **138**

Trousse Dissection **99**

Trousse pour prélèvements **168**

Trousses de secours **170**

Trousses diabète **168, 169**

Tuniques **149**

DÉCOUVREZ NOTRE TOUTE NOUVELLE SÉLECTION
DE PRODUITS, ÉTUDIÉE ET PENSÉE POUR
L'ENVIRONNEMENT HOSPITALIER !

NOUVEAU
CATALOGUE
BIOMED
DISPONIBLE

>> En téléchargement
sur notre site internet



GST+

30 rue Jean de Guiramand - 13290 Aix-en-Provence

Tél : +33 (0)4 42 90 31 31

www.gsh-med.fr

info@gsh-med.fr

