

GST+

EXPORT CATALOGUE 2024-25

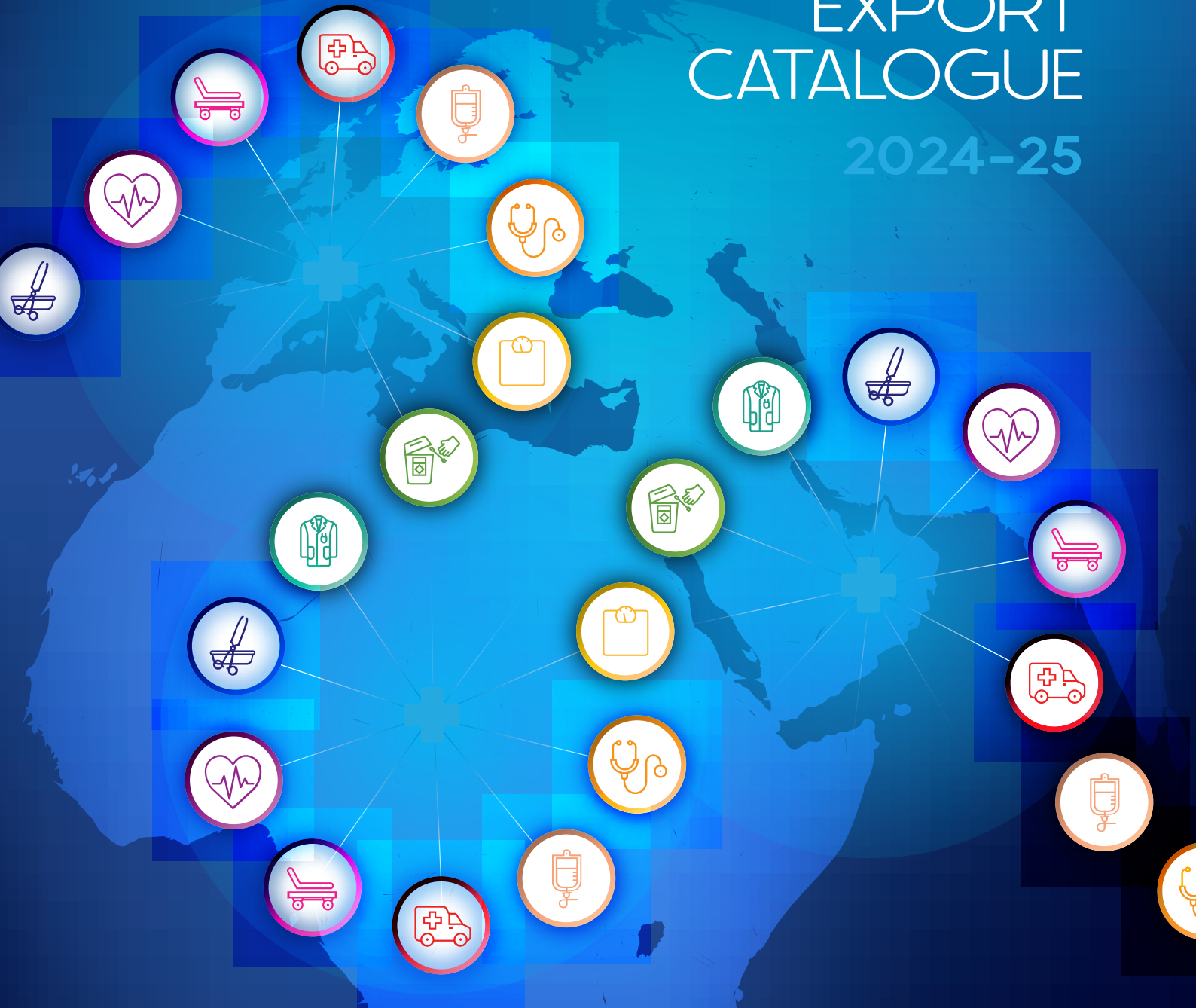

+ CONTACTS CONTACTS



Fabien Benistant

Directeur commercial export
Sales and Export Director

+33 (0)4 42 90 31 35
+33 (0)6 10 27 53 87
fbenistant@gsh-med.fr



Mohammed Balil

Chef de zone export
Area sales manager

+33 (0)6 84 76 40 16
mbalil@gsh-med.fr



Francis Lebon

Chef de zone export
Area sales manager

+33 (0)4 42 90 31 43
+33 (0)6 26 33 60 52
flebon@gsh-med.fr

+33 (0)4 42 90 31 31/Press2 | +33 (0)4 42 90 34 63 | export@gsh-med.fr

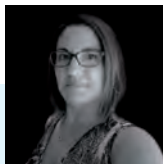

Blandine Ciroteau

Responsable cellule appels d'offres
Tenders manager

bciroteau@gsh-med.fr



Géraldine Faye

Assistante ADV export
Sales administration Assistant

gfaye@gsh-med.fr



Sofia Crespo

Assistante commerciale
Sales Assistant

screspo@gsh-med.fr

Coralie Corvasce

Assistante commerciale
Sales Assistant

ccorvasce@gsh-med.fr

Chloé Morales

Assistante commerciale
Sales Assistant

cmorales@gsh-med.fr

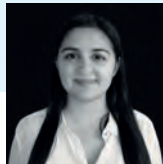

Et les équipes support à votre disposition, qui peuvent vous venir en aide :
And the support teams at your disposal, who can help you.

Centre de support technique Client
Customer Technical Support Center
www.sav.gsh-med.fr

Qualité
Quality
qualite@gsh-med.fr

Marketing
Marketing
marketing@gsh-med.fr



Regardez nos vidéos

Take a look at our videos

Scannez les QR codes pour visionner nos vidéos produits.

Ces vidéos sont accessibles depuis notre chaîne YouTube. Vous pouvez y trouver des présentations de produits et tutoriels.



Scannez pour voir notre chaîne YouTube
/Scan to watch our YouTube channel

Scan the QR codes to view our product videos.

These videos are available on our YouTube channel. You can find product presentations and tutorials.



SOMMAIRE SUMMARY



INDEX 179
Index

TENSION ARTÉRIELLE 9
Blood Pressure

CARDIOLOGIE 23
Cardiology

DIAGNOSTIC 31
Diagnosis

ÉQUIPEMENT HOSPITALIER 57
Hospital Equipment

INSTRUMENTS DE CHIRURGIE 75
Surgical Instruments

INOX, ALUMINIUM ET PLASTIQUE 103
Stainless Steel, Aluminium and Plastic

MOBILIER MÉDICAL ET HOSPITALIER 109
Medical and Hospital Furniture

POIDS & MESURES 131
Measuring Instruments

CONSOMMABLES 137
Consumables

MALLETES ET VÊTEMENTS MÉDICAUX 143
Medical Bags and Clothing

SÉCURITÉ 155
Emergency Equipment

VOIES RESPIRATOIRES 167
Respiratory Tract

**Besoin d'une fiche technique,
d'un visuel d'un de nos produits ?**

Rendez-vous sur **gsh-med.fr** : vous y trouverez
les produits du catalogue France.

**Need a specification sheet, or visual of one
of our products?**

Go to **gsh-med.fr**: you will find the products
from the France catalogue.

gsh-med.fr



+ GSH, VOTRE PARTENAIRE GSH, YOUR PARTNER

2023 fut une année marquante pour Spengler Group avec l'acquisition de deux fabricants français de dispositifs médicaux : DDM (Dessillons et Dutrillaux Medical) et ECM (Electro Concept Medical).

Ces rapprochements visent à conforter Spengler Group dans sa position de fabricant de dispositifs médicaux avec un élargissement de l'offre vers des produits hospitaliers (bloc opératoire, chirurgie orthopédique, néonatalogie).

Au 1er janvier 2024 les sociétés HOLTEX, SPENGLER, DDM, ECM ont fusionné sous une même entité juridique Spengler SAS dont GSH demeure l'enseigne de distribution.

Nous commercialisons sous l'enseigne GSH nos marques propres (Spengler, Holtex, DDM, ECM, De Boissy) et d'autres marques dont nous assurons la distribution.

2023 was a significant year for Spengler group as we acquired 2 French devices manufacturer companies: DDM (Dessillons & Dutrillaux Medical) and ECM (Electro Concept Medical).

This rapprochement aims at reinforcing Spengler Group in its medical devices manufacturer position and brings an expansion of its offer towards hospital products (operating room, orthopedic surgery, neonatology).

On the 1st of January 2024 all companies HOLTEX, SPENGLER, DDM, ECM merged in a single one legal entity Spengler SAS. GSH remains the group distribution brand for Spengler SAS.

We commercialize our own brands (SPENGLER, HOLTEX, DDM, ECM, De Boissy) under GSH together with other brands that we distribute.

Toutes nos équipes s'emploient à vous assurer un **niveau de service performant** grâce à :

*The whole team is committed to providing you with a **high level of service** thanks to:*



Une offre XXL unique sur le marché avec plus de 6000 références et des marques reconnues
An XXL unique offer on the market with more than 6000 references and strong brands



Un dispositif industriel très intégré avec deux usines de fabrication permettant de vous assurer des productions « made in France » et une équipe R&D de 7 personnes
An integrated manufacturing base with 2 production sites which allows us to assure "made in France" production and a 7 persons R&D team



Une supply chain efficace avec le regroupement de vos besoins d'approvisionnement
An efficient supply chain with the grouping of your supply needs



Des équipes commerciales disponibles couvrant une large partie du globe (Europe, Afrique, Moyen Orient, Asie, Amérique Latine) et permettant d'exporter dans plus de 50 pays
Sales teams available covering a large part of the globe (Europe, Africa, Middle East, Asia, and Latin America) and allowing us to export in more than 50 countries



Une équipe digitale dédiée à l'accompagnement des clients et à la création de contenu pour les ventes online
A digital team dedicated to supporting customers for online sale



Un Centre de support technique Client efficace désormais assuré depuis notre site industriel d'Agen et avec une plateforme web dédiée à la relation client : www.sav.gsh-med.fr
An efficient Customer Technical Support Center, from now on located on our production site of Agen, with a dedicated web platform: www.sav.gsh-med.fr



Une politique RSE (Responsabilité Sociétale des Entreprises) **ambitieuse** avec une adhésion au «Global Compact des Nations Unies» et le déploiement d'une démarche SBTi (Science Based Target Initiative)
An ambitious CSR policy (Corporate Social Responsibility) with membership in the "United Nations Global Compact" and the implementation of a SBTi (Science Based Target Initiative) approach



Un service Qualité et Affaires Règlementaires renforcé pour vous garantir la conformité réglementaire des dispositifs médicaux dans un contexte de transition vers le MDR (2017/745)
A Quality and Regulatory Affairs department to guarantee regulatory compliance of medical devices in a context of transition to MDR.

TRIPLE EXPERTISE **TRIPLE EXPERTISE**

Le groupe, fort de son histoire et de son expérience à l'Export, a développé 3 expertises :

The group, thanks to its history and experience in Export, has developed 3 areas of expertise:

1 **FABRICANT** **MANUFACTURER**

Nous sommes en mesure d'offrir à nos partenaires distributeurs (distributeurs physiques ou web players) une gamme complète de produits sous nos marques et pour lesquelles nous sommes fabricants.

We are able to offer to our distribution partners (physical distributors or web players) a complete range of products under our brands for which we are manufacturer.

GRÂCE À NOS PRODUITS PROPRES / THANKS TO OUR OWN PRODUCTS:



Marque de référence de l'aide au diagnostic médical

The reference brand in medical diagnosis



L'équipement médical : instrumentation de chirurgie, pesée et mobilier médical

Medical equipment: surgical instruments, weighing equipment and medical furniture



La bagagerie médicale tendance

The trendy medical bags



Des équipements dédiés à la chirurgie orthopédique et aux services de soins intensifs et réanimation

Medical devices dedicated to orthopedic surgery and ICU



Des systèmes actifs de réchauffement patients pour la néonatalogie ainsi que les blocs opératoires

Patient active warming systems for neonatology and operating room

2 **GROSSISTE/DISTRIBUTEUR DE MARQUES** **WHOLESALE/BRAND DISTRIBUTOR**

GRÂCE À UNE SÉLECTION DE MARQUES DONT NOUS ASSURONS LA DISTRIBUTION : **THANKS TO A SELECTION OF BRANDS THAT WE DISTRIBUTE:**

COMEN



CA-MI



ELITE BAGS

KERN

DMS
DM Software

mediPlugs

SaverOne
everywhere...life

Sibelmed

SunTech Medical

3 **GROSSISTE/ENSEMBLIER** **WHOLESALE/ENSEMBLIER**

Une équipe spécialisée dans l'étude des appels d'offres internationaux qui est en mesure d'apporter une offre clé en main de matériels et dispositifs médicaux pour les projets de construction et d'équipement d'infrastructures médicales (hôpitaux, cliniques, dispensaires...) :

A team dedicated to international tenders that is able to provide a turnkey offer of medical equipment and devices for construction and equipment projects of medical infrastructures (hospitals, clinics, dispensaries...):



Étude des besoins
Study of the needs



Sourcing des produits
Sourcing of products



Conception-rédaction de l'offre sur-mesure
Designing customized offers



Vérification réglementaire et juridique
Regulatory and legal control



Coordination et Supply Chain
Co-ordination and Supply Chain

+ FABRICATION MANUFACTURING

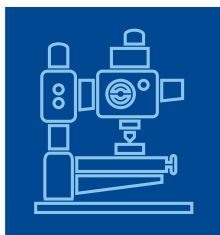

Nos sites de Castelculier et Saint-Léonard de Noblat dans le Sud Ouest de la France permettent d'assurer la fabrication de nombreux dispositifs médicaux : garrots DDM, brassards de garrots et tensiomètres, manchettes à pression DDM, tensiomètres Spengler, couvertures chauffantes ECM, gamme néonatalogie ECM.

Nous disposons d'une maîtrise industrielle de l'ensemble des savoir-faire nécessaires à la fabrication de dispositifs médicaux : plasturgie, usinage, fabrication de cartes électroniques, couture, montage...

Ces unités industrielles sont supportées par une équipe R&D assurant le développement des produits de demain et avec une maîtrise des domaines hardware/software, traitement de signal, mécanique.

Our productions sites of Castelculier and Saint Leonard de Noblat in the South West of France allow us to manufacture numerous medical devices such as : electronic tourniquets, tourniquet and NIP cuffs, DDM pressure infusion cuffs, Spengler blood pressure meters, ECM Warming blankets, ECM neonatology range.

We have an industrial expertise of all the required know-how to produce medical devices: plastic processing, machining, electronic cards, sewing, assembling...

Those industrial units are supported by a R&D team assuring the development of future products with an expertise in many areas such as hardware/software, signal treatment, mechanics.



+ LOGISTIQUE LOGISTICS

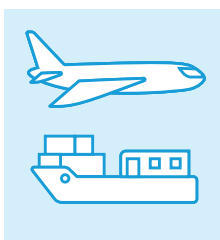

Implantée à Aix-en-Provence (France) dans des locaux de plus de 3 000m², GSH est idéalement située entre ports méditerranéens et aéroports internationaux pour vous faire bénéficier des coûts et délais de transports les plus performants.

Nous disposons :

- d'un stock de 6000 références,
- d'un WMS (Warehouse Management System),
- de partenariats forts avec différents transitaires.

Our 3000 m² premises in Aix-en-Provence (south of France) make us ideally positioned between Mediterranean ports and international airport to ensure that you benefit from the most efficient Transport costs and times.

We have also developed:

- A stock of 6000 references,
- A WMS (Warehouse Management System),
- Strong partnerships with different freight forwarders.



+ PROXIMITÉ SUR LE TERRAIN LOCAL PRESENCE

Pour mieux comprendre vos attentes et vous accompagner, notre équipe commerciale export sillonne le monde. Nous sommes notamment présents sur tous les salons professionnels de la zone Afrique et Moyen Orient.

In order to better understand and assist you with your needs, our export sales team travels the world. We also have an established presence at trade fairs in Africa and the Middle East.



Arab Health (Dubai)



SIMEM (Oran)



Medica (Düsseldorf)



Medicis Congress
(Iasi - Roumania)

GSH est reconnu par les plus hautes autorités africaines : Notre Directeur Commercial reçu par Son Excellence Dominique Outtara, Première Dame de Côte d'Ivoire, et feu Son Excellence Idriss Deby Itno, Président de la République du Tchad, tous deux, dans le cadre de réceptions de marchés pour différents hôpitaux.

GSH is recognized by the highest African government officials : our Sales and Export Director was received by Her Excellency Dominique Outtara,

First Lady of the Ivory Coast, and His Excellency Idriss Deby Itno, President of the Republic of Tchad, during contract receptions of markets for different hospitals.



MULTIPLES COLLABORATIONS AVEC DES ONG MANY CO-OPERATIONS WITH NGOS

Depuis de nombreuses années nous travaillons avec différentes ONG afin de leur fournir le matériel nécessaire pour faire face aux situations d'urgence.

We have been working for many years with various NGOs to provide them with the necessary equipment to deal with emergency.

GSH A REJOINT L'ASSOCIATION FRENCH HEALTHCARE

L'association, lancée par le ministère de l'Europe et des Affaires étrangères, a pour ambition de favoriser le rayonnement des savoir-faire et des technologies françaises de la santé à l'international.



GSH HAS JOINED THE FRENCH HEALTHCARE ASSOCIATION

The association, launched by the Ministry of Europe and Foreign Affairs, aims to promote the influence of French healthcare know-how and technologies internationally.

+ QUALITÉ ET RÉGLEMENTAIRE QUALITY AND REGULATORY



Notre équipe QARA assure le respect des exigences réglementaires pour l'ensemble de nos gammes de produits :

- La société Spengler (Nom commercial GSH) est certifiée ISO 13485:2016 par l'organisme notifié GMED.
- Elle fabrique et distribue des dispositifs médicaux conformes à la directive 93/42/CEE et au règlement (UE) 2017/745.

Une équipe spécialisée, couvrant les aspects système qualité, dossiers techniques, évaluations cliniques, veille réglementaire, assure une maîtrise parfaite de nos obligations et de celles de nos distributeurs et clients.

Dans le cadre du passage au nouveau règlement 2017/745, tout a été mis en œuvre afin de respecter les exigences de l'article 120 afin que les produits encore sous directive puissent être commercialisés en toute conformité.



Les certificats CE sont disponibles sur demande, auprès de notre équipe commerciale.



Our QARA team ensures compliance with regulatory requirements for all our product ranges:

- Spengler (Trade name GSH) is ISO 13485:2016 certified by the notified body GMED.
- It manufactures and distributes medical devices that comply with Directive 93/42/EEC and Regulation (EU) 2017/745.

A specialised team covering the aspects of quality systems, technical files, clinical assessments, and regulatory monitoring ensures that we are fully aware of our obligations and those of our distributors and customers.

As part of the transition to the new 2017/745 regulation, every effort has been made to comply with the requirements of Article 120 so that products still under the directive can be marketed in full compliance.



**CE certificates are available on request.
Please contact your sales representative.**



TENSION ARTÉRIELLE

BLOOD PRESSURE



TENSIOMÈTRES MÉCANIQUES
ANEROID SPHYGMOMANOMETERS 10

TENSIOMÈTRES ÉLECTRONIQUES
ELECTRONIC BLOOD PRESSURE MONITORS 19

Tensiomètres poignet
Wrist blood pressure monitors 20

Tensiomètres bras
Arm blood pressure monitors 21



TABLEAU D'AIDE AU CHOIX
CHOICE AID CHART

NOUVEAU NEW

Spengler Spengler Spengler Spengler Spengler Spengler Spengler

LIAN
DESSILLONS



PAGE

MOBI



PAGE 12

LIAN CLASSIC



PAGE 13

LIAN NM



PAGE 13

LIAN METAL



PAGE 13

LIAN NANO



PAGE 14

LIAN SCENIC S



PAGE 14

Type/Model							
Tubulure/Tubing	Simple/Single	Simple/Single	Double/Double	Simple/Single	Simple/Single	Simple/Single	Simple/Single
Brassard/Cuff	TPU	TPU	Coton Cotton	Coton ou Nylon Cotton or Nylon	Coton ou Nylon Cotton or Nylon	Nylon Oxford Oxford Nylon	Nylon
Fermeture/Fastening	Velcro	Velcro	Velcro	Velcro	Velcro	Velcro	Velcro
Couleurs du brassard Cuff Colors	Gris Grey	Noir, Motifs Black, Patterns	Gris, Marine, Motifs Grey, Navy Blue, Patterns	Gris, Marine, Motifs Grey, Navy Blue, Patterns	Gris, Rouge, Motifs Grey, Red, Patterns	Noir, Motifs Black, Patterns	Gris Grey
Brassard Clinic possible contre contamination croisées/Clinic Cuff possible against cross-contamination		-	-	-	-		-
Spécificités Characteristics	Nouveauté New	Connectique Life link® Life link® Connectic	Double tubulure Dual tubing	Ambidextre Ambidextrous	Ambidextre Ambidextrous	Léger Light weight	Grand écran Large display
Patients/patients							
Garantie (année) Guarantee (year)	2	3	5	3	3	2	2
Cardiologue Cardiologist						-	-
Généraliste/GP							
Interne/Internist							
Pédiatre/Pediatrician						-	-
Enseignant/Teacher						-	-
Infirmier/Nurse			-		-		
Ambulancier Paramedic			-				
Collectivités/Clinics		-	-		-		

LÉGENDE/LEGEND

Manobrassard/cuff mounted, Manopoire/Handheld, Mobi/Mobi, Grand écran/Large Dial

Adulte/Adult, Enfant/Child, Nourisson/Baby

ou/or Choix adapté/Suitable choice, Choix recommandé/Recommended choice

TABLEAU D'AIDE AU CHOIX
CHOICE AID CHART

Holtex	Holtex	Holtex	Holtex	NOUVEAU NEW DDM	Spengler	Spengler	Spengler
EASY 3	MANOSON	EASY 2 URGENCE	MAXI +3	ORION	VAQUEZ-LAUBRY CLASSIC	VAQUEZ-LAUBRY HÔPITAL	VAQUEZ-LAUBRY NANO
							
PAGE 17	PAGE 14	PAGE 17	PAGE 17	PAGE 17	PAGE 15	PAGE 15	PAGE 16
							
Simple/Single	Simple/Single	Simple/Single	Double/Double	Double/Double	Double/Double	Double/Double	Double/Double
Nylon	Nylon	Nylon	Nylon	Tissu enduit Coated fabric	Coton Cotton	Coton Cotton	Nylon Oxford Oxford Nylon
Velcro	Velcro	Velcro	Velcro	Velcro	Velcro + sangles Velcro + straps	Velcro + sangles Velcro + straps	Velcro
Noir Black	Noir Black	Noir Black	Noir Black	Gris Grey	Marine, Gris, Rouge Navy Blue, Grey, Red	Marine, Gris Navy Blue, Grey	Noir Black
-	-	-	-	Gris clair décontaminable Decontaminable light grey	-	-	-
Économique Economic	Livré avec stéthoscope With stethoscope	Livré avec 5 brassards (10 à 66 cm) Supplied with 5 cuffs (10 to 66 cm)	Mural ou sur pied à roulettes Wall mounted or stand with wheels	Support de bureau Desk support	-	-	-
							
1	1	1	2	2	5	2	2
-	-	-	-	-			-
-	-	-				-	
-	-	-	-		-	-	-
-	-	-	-	-			
		-	-	-	-	-	
			-	-	-	-	
-	-	-			-		

LÉGENDE/LEGEND

 Manobassard/cuff mounted,  Manopaire/Handheld,  Mobi/Mobi,  Grand écran/Large Dial

 Adulte/Adult,  Enfant/Child,  Nourisson/Baby

 Choix adapté/Suitable choice,  ou/or,  Choix recommandé/Recommended choice



LIAN® DESSILLONS Spengler

Le dernier né des tensiomètres Spengler : le Lian Dessillons, qualité française, robuste et précis.

- **Ergonomique** : Le design du corps a été arrondi améliorant la prise en main. Molette de décompression en laiton dispose de crans particulièrement adaptés. La taille de l'écran permet une lecture facilitée.
- **Particulièrement solide** : Son corps en aluminium, son boîtier en ABS et son verre incassable en polycarbonate en font un dispositif très résistant.
- **Qualité soignée** : Fabrication française. Mécanisme horloger allemand. Poire allemande.
- Livré avec un brassard petit adulte ou un brassard adulte ou un brassard adulte large ou avec 3 brassards (petit adulte, adulte, adulte large)
- 6 tailles de brassards vendus seuls sont disponibles !

Lian Dessillons is the latest of our Sphygmomanometer collection. Robust and precise, it demonstrates French quality.

- **Ergonomic**: the design of the handheld manometer has been rounded to improve its handling. The brass decompression valve also has convenient detents. The large size of its dial allows an easy legibility.
- **Particularly solid**: French manufacturing. German watchmaking mechanism. German bulb.
- Sold together with a cuff size small adult or with a cuff size adult or with a cuff size adult large or with 3 cuffs sizes (small adult, adult, adult large)
- 6 cuff sizes are available!
- Comfortable **Soft Cuffs made of TPU**

- Réf. A10370S** Lian Dessillons manomètre seul / Stand alone Sphygmomanometer Lian Dessillons
Réf. TS50003S Lian Dessillons brassard Soft Cuff petit adulte (16-28cm) / Lian Dessillons Soft Cuff small adult (16-28cm)
Réf. TS50004S Lian Dessillons brassard Soft Cuff adulte (26-33cm) / Lian Dessillons Soft Cuff adult (26-33cm)
Réf. TS50005S Lian Dessillons brassard Soft Cuff adulte large (33-41cm) / Lian Dessillons Soft Cuff adult large (33-41cm)
Réf. TS53000S Lian Dessillons brassard Soft Cuff multi brassards / Lian Dessillons Soft Cuff multi cuffs
Réf. T150003S Lian Dessillons brassard Clinic petit adulte (16-28cm) / Lian Dessillons Clinic cuff small adult (16-28cm)
Réf. T150004S Lian Dessillons brassard Clinic adulte (26-33cm) / Lian Dessillons Clinic cuff adult (26-33cm)
Réf. T150005S Lian Dessillons brassard Clinic adulte large (33-41cm) / Lian Dessillons Clinic cuff adult large (33-41cm)
Réf. T153000S Lian Dessillons brassard Clinic Multi brassards / Lian Dessillons Clinic multi cuffs



NOUVEAU
NEW



Brassards Soft Cuff en TPU
Soft Cuffs made of TPU

- Réf. BT101S** Brassard Soft Cuff Nourrison (6-12cm) baïonnette / Soft Cuff new born (6-12cm) bayonet
Réf. BT102S Brassard Soft Cuff enfant (11-22cm) baïonnette / Soft Cuff pediatric (11-22cm) bayonet
Réf. BT103S Brassard Soft Cuff petit adulte (16-28cm) baïonnette / Soft Cuff small adult (16-28cm) bayonet
Réf. BT104S Brassard Soft Cuff adulte (26-33cm) baïonnette / Soft Cuff adult (26-33cm) bayonet
Réf. BT105S Brassard Soft Cuff adulte large (33-41cm) baïonnette / Soft Cuff large adult (33-41cm) bayonet
Réf. CT104S Cuissard Soft Cuff adulte (39-55cm) baïonnette / Soft Cuff thigh adult (39-55cm) bayonet

Brassards Clinic décontaminables
Decontaminable Clinic cuffs

- Ref. BM101S** Brassard Clinic nourrison (6-12cm) baïonnette / Clinic cuff new born (6-12cm) bayonet
Ref. BM102S Brassard Clinic enfant (11-22cm) baïonnette / Clinic cuff pediatric (11-22cm) bayonet
Ref. BM103S Brassard Clinic petit adulte (16-28cm) baïonnette / Clinic cuff small adult (16-28cm) bayonet
Ref. BM104S Brassard Clinic adulte (26-33cm) baïonnette / Clinic cuff adult (26-33cm) bayonet
Ref. BM105S Brassard Clinic adulte large (33-41cm) baïonnette / Clinic cuff large adult (33-41cm) bayonet
Ref. CM104S Cuissard Clinic adulte (39-55cm) baïonnette / Clinic Cuff thigh adult (39-55cm) bayonet



NB : Brassards compatibles avec les moniteurs COMEN : NC5, NC3 et C30 (voir pages 49-50)
Cuffs compatible with COMEN monitors: NC5, NC3 and C30 (See pages 49-50)



Le savoir-faire Spengler fabriqué en France dans notre usine de Castelculier
 Spengler know how, manufactured in France in our production site of Castelculier



Design et élégant, le tensiomètre Mobi est le tensiomètre Spengler qui rassemble le plus de brevets !

- **La connectique «Life Link®»** avec les connecteurs aimantés de la tubulure permettent un changement de brassard ultra rapide et simple
- **Résistant aux chocs** : ABS et partie arrière en élastomère
- **Ambidextre**
- **Ergonomique** : poire et molette de décompression particulièrement adaptées à n'importe quelle préhension
- Existe en quatre couleurs : Carbone, Myrtille, Corail et Rose poudré
- Brassard en TPU : très confortable et facile à nettoyer
- Livré avec un brassard M et sa tubulure
- 5 tailles de brassards disponibles

Design and Elegant Mobi sphygmomanometer is the sole Spengler sphygmomanometer gathering that much patents.

- **The «Life Link®» connectic** with its magnetic connectors of the tubing allow to extremely quickly and simply change any cuff
- **Shok resistant**: ABS and elastomer cover on the back part
- **Ambidextrous**
- **Ergonomic**: the bulb and the decompression valve particularly adapted to any hand
- Available in 4 colours: Carbone, Blueberry, Coral and Powdery pink
- TPU made cuff for better comfort and ease of cleaning/disinfecting
- Available with an M size cuff in the box and a life link tube

- Réf. 513702 Mobi® carbone avec brassard adulte (M) / Mobi® Black Carbon with Adult Cuff (M)
 Réf. 513700 Mobi® myrtille avec brassard adulte (M) / Mobi® Blueberry with Adult Cuff (M)
 Réf. 513701 Mobi® corail avec brassard adulte (M) / Mobi® Coral red with Adult Cuff (M)
 Réf. 513703 Mobi® rose poudré avec brassard adulte (M) / Mobi® Powdery pink with Adult Cuff (M)
 Réf. 513710 Brassard XS (9-16cm) Motifs / Cuff XS (9-16cm) Pattern
 Réf. 513711 Brassard S (15-26cm) Motifs / Cuff S (15-26cm) Pattern
 Réf. 513712 Brassard M (25-34 cm) Gris / Cuff M (25-34 cm) Grey
 Réf. 513713 Brassard L (32-42cm) Gris / Cuff L (32-42cm) Grey
 Réf. 513714 Brassard XL (40-55 cm) Gris / Cuff XL (40-55 cm) Grey
 Réf. 513720 Tubulure LIFE LINK® / LIFE LINK® Tube



LIAN® CLASSIC  Spengler

L'unique tensiomètre manopaire de Spengler doté d'une double tubulure lui confère précision et confort d'utilisation

- Double tubulure avec raccords rapides pour une montée en pression linéaire
- Boîtier en métal indéformable, protège-manomètre en mousse antichoc
- Fermeture Velcro SPENGLER, brassard Coton
- En option 5 tailles de brassards (XXS, XS, S, M, L) disponibles

The only Spengler handheld sphygmomanometer with dual tubing technology giving it precision and ease of use.

- Dual tubing with rapid couplings for a linear increase pressure
- Non-deformable metal casing, shockproof foam manometer protector
- SPENGLER Velcro fastening and cotton cuff
- 5 sizes of cuff (XXS, XS, S, M, L) available in option

- Réf. 519050 Multibrassard (L, M, S) / Multicuff (L, M, S)
 Réf. 519001 Adulte large (L) Gris / Large Adulte (L) Grey
 Réf. 519011 Adulte (M) Gris / Adult (M) Grey
 Réf. 519012 Adulte (M) Marine / Adult (M) Navy Blue
 Réf. 519029 Enfant/Petit adulte (S) Motifs / Child/Small adult (s) Cartoon



LIAN® NM  Spengler

Tensiomètre ambidextre, d'une construction robuste conçue pour une utilisation intensive.

- Simple tubulure, ambidextre grâce au robinet de décompression central
- Boîtier en métal indéformable et protège-manomètre en mousse antichoc
- Fermeture velcro SPENGLER et brassard coton ou nylon
- 6 tailles de brassards (XXS, XS, S, M, L, XL) disponibles

Ambidextrous, robustly designed sphygmomanometer for intensive use.

- Single tubing, ambidextrous thanks to the central decompression valve
- Non-deformable metal casing and shockproof foam manometer protector
- SPENGLER Velcro fastening and cotton or nylon cuff
- 6 cuff sizes (XXS, XS, S, M, L, XL) available

- Réf. 520630 Multibrassard (L, M, S) Nylon, Gris / Multicuff (L, M, S) Nylon, Grey
 Réf. 520620 Adulte large (L) Nylon, Gris / Large Adulte (L) Nylon, Grey
 Réf. 520621 Adulte (M) Nylon, Gris / Adult (M) Nylon, Grey
 Réf. 520627 Adulte (M) Coton, Marine / Adult (M) Cotton, Blue Navy
 Réf. 520626 Enfant-Petit adulte (S) Nylon, Gris / Child-Small adult (S) Nylon, Grey
 Réf. 520622 Enfant-Petit adulte (S) Coton, Motifs / Child-Small adult (s) Cotton, Cartoon



Jusqu'à épuisement des stocks
While stocks last



LIAN® METAL Spengler

Modèle ambidextre offrant un très grand confort d'utilisation grâce à son grand cadran.

- Grand cadran, cuillère ergonomique et poire rainurée
- Résistant aux chocs, boîtier en métal indéformable
- En option, 6 tailles de brassards (XXS, XS, S, M, L, XL) disponibles

Ambidextrous model offering great comfort of use thanks to its large dial.

- Large dial, ergonomic spoon and grooved bulb
- Shock resistant, non-deformable metal casing
- 6 sizes of cuff (XXS, XS, S, M, L, XL) available in option

- Réf. 521330 Multibrassard (L, M, S) Nylon, Gris / Multicuff (L, M, S) Nylon, Grey
 Réf. 521310 Adulte large (L) Nylon, Noir / Large Adulte (L) Nylon, Black
 Réf. 521317 Adulte (M) Coton, Rouge / Adult (M) Cotton, Red
 Réf. 521318 Adulte (M) Coton, Gris / Adult (M) Cotton, Grey
 Réf. 521311 Adulte (M) Nylon, Gris / Adult (M) Nylon, Grey
 Réf. 521312 Enfant-Petit adulte (S) Coton, Motifs / Child-Small adult (S) Cotton, Cartoon
 Réf. 521316 Enfant-Petit adulte (S) Nylon, Gris / Child-Small adult (S) Cartoon



LIAN® SCENIC S Spengler

Le tensiomètre de poche idéal pour infirmières et étudiants, à un prix abordable.

- Léger, cuillère ergonomique, grand cadran
- Boîtier en ABS résistant aux chocs

The ideal pocket-sized sphygmomanometer for nurses and students at an affordable price.

- Lightweight, large dial and ergonomic spoon
- Shock resistant, non-deformable metal casing

- Réf. 620341 Multibrassard (L, M, S) Nylon, Gris / Multicuff (L, M, S) Nylon, Grey
 Réf. 620330 Adulte large (L) Nylon, Gris / Large Adulte (L) Nylon, Grey
 Réf. 620331 Adulte (M) Nylon, Gris / Adult (M) Nylon, Grey
 Réf. 620332 Enfant-Petit adulte (S) Nylon, Gris / Child-Small adult (S) Nylon, Gris



BEST-SELLER

LIAN® NANO Spengler

Léger et robuste, le tensiomètre qui allie style et performance.

- Boîtier en ABS résistant aux chocs
- En option, 6 tailles de brassards (XXS, XS, S, M, L, XL) disponibles et version Clinic® pour prévention des contaminations croisées

Lightweight and robust, the model that combines style and performance.

- Shock resistant, non-deformable metal casing
- 6 sizes of cuff (XXS, XS, S, M, L, XL) and Clinic® version, preventing cross contamination, available in option

- Réf. 513260- Multibrassard (L, M, S) Nylon / Multicuff (L, M, S) Nylon
 Réf. 513200 Adulte large (L) Nylon, Noir / Large Adulte (L) Nylon, Black
 Réf. 513210 Adulte (M) Nylon Noir / Adult (M) Nylon, Black
 Réf. 513220 Enfant-Petit adulte (S) Nylon, Noir / Child-Small adult (S) Nylon, Black
 Réf. 513250 Clinic® adulte large (L) / Clinic® large adult (L)
 Réf. 513252 Clinic® enfant-petit adulte (S) / Clinic® child- small adult (S)
 Réf. 513270 Clinic® multibrassards (L, M, S) / Clinic® Multicuff (L, M, S)
 Réf. 513251 Clinic® Adulte (M) / Clinic® Adult (M)



BEST-SELLER

BEST-SELLER

VAQUEZ-LAUBRY® CLASSIC

Héritier du tensiomètre inventé par Henri Vaquez, Charles Laubry et Emile Spengler, le plus célèbre des tensiomètres est la synthèse du modernisme et de la tradition.

- Double tubulure avec raccords rapides pour une montée en pression linéaire
- Mécanisme «horlogerie» haute précision
- Boîtier en métal, résistant aux chocs
- Fermeture Velcro ou à sangles SPENGLER
- Support manomètre en cuir pleine fleur, très haut niveau de finition

Heir to the sphygmomanometer invented by Henri Vaquez, Charles Laubry and Emile Spengler, the world-famous Spengler sphygmomanometer is the synthesis of the modern and the traditional.

- High precision «watchmaking» mechanism
- SPENGLER Velcro or strap fastening,
- shock resistant metal casing
- Full grain leather manometer holder, very high-quality finish

Réf. 518002 Adulte large (L), Velcro, Marine / Large Adulte (L), Velcro, Navy blue

Réf. 518011 Adulte (M), Velcro, Gris / Adult (M), Velcro, Grey

Réf. 518012 Adulte (M), Velcro, Marine / Adult (M), Velcro, Navy blue

Réf. 518013 Adulte (M), Velcro, Rouge / Adult (M), Velcro, Red

Réf. 518112 Adulte (M), À sangles, Marine / Adult (M), With straps, Navy blue

Réf. 518113 Adulte (M), À sangles, Rouge / Adult (M), With straps, Red

Réf. 518022 Enfant-Petit adulte (S), Velcro, Gris / Child-Small adult (S) Velcro, Grey



VAQUEZ-LAUBRY® HÔPITAL

BEST-SELLER

Le tensiomètre SPENGLER Vaquez-Laubry le plus populaire en milieu hospitalier pour sa robustesse.

- Manomètre en boîtier métal, indéformable, anti-corrosion et résistant aux chocs.
- Cadran comportant une échelle de mesure dilatée permettant d'augmenter la précision.
- Mécanisme « horlogerie » haute précision, protégé contre les chocs par une structure à deux étages.
- Poche gonflable en double tubulure, faite en caoutchouc de «haute résistance».
- Disponible avec fermeture velcro ou sangles, en 2 couleurs et 3 tailles disponibles.

The most popular SPENGLER Vaquez-Laubry sphygmomanometer in hospitals for its robustness.

- Made of split leather, durable, anti-corrosion and shockproof housing.
- Graduations enlarged scale for better accuracy.
- High precision «watchmaking» mechanism protected from shocks by the double deck housing.
- Bladder in double tube technology, highly resistant latex free.
- Available with strap or Velcro fastener, in 2 colours and 3 sizes.

Réf. 518612 Adulte (M), À sangles, Marine / Adult (M), With straps, Navy blue

Réf. 518521 Enfant-Petit adulte (S), Velcro, Gris / Child-Small adult (S), Velcro, Grey

Réf. 518511 Adulte (M), Velcro, Gris / Adult (M), Velcro, Grey



VAQUEZ-LAUBRY® NANO

Pour les professionnels de santé recherchant un instrument sans compromis entre praticité et précision.

- Mécanisme «horlogerie» haute précision
- Grand cadran en ABS résistant aux chocs
- Fermeture Velcro Spengler
- Support manomètre en croute de cuir

For healthcare professionals seeking an instrument that does not compromise with regard to either practicality or precision.

- High precision «watchmaking» mechanism
- Large shock resistant ABS dial
- SPENGLER Velcro fastening
- With split leather manometer holder

Réf. 512200 Adulte large (L), Velcro, Noir / Large Adulte (L), Velcro, Black

Réf. 512210 Adulte (M), Velcro, Noir / Adult (M), Velcro, Black

Réf. 512220 Enfant-Petit adulte (S), Velcro, Noir / Child-Small adult (S), Velcro, Black





BEST-SELLER

MANOSON Holtex

- Tensiomètre, brassard adulte, livré avec un **stéthoscope pavillon simple** et une trousse nylon
- Écran ø 6,45 cm
- Manomètre en ABS
- Tubulure simple
- Brassard velcro avec poche, taille adulte, pour bras de 26 à 35 cm
- Poire en PVC avec cuillère 3 positions et **bouton de décompression**
- *Sphygmomanometers with adult cuff, delivered with a **simple chestpiece stethoscope** and a nylon kit*
- *ABS manometer with 6.45 cm diameter dial*
- *Nylon adult cuff (26 to 35cm) with PVC pocket and single tube*
- *PVC bulb pump*
- *3 position spoon-shaped bulb support with pressure release button*

Réf. DH99330



EASY 3 Holtex

- Brassard sans poche sans latex, en nylon lavable noir à fermeture velcro
- Graduation de 0 à 300 mmHg
- Boîtier antichoc
- Poire intégrée en caoutchouc noir avec cuillère ergonomique de maintien
- Couleur noire
- Livré avec trousse de rangement en nylon
- *Latex-free pocketless cuff, made of washable black nylon with velcro closure*
- *Graduation from 0 to 300 mmHg*
- *Shock-proof housing*
- *Integrated black rubber bulb with ergonomic holding spoon*
- *Black color*
- *Comes with nylon storage case*

Réf. DS99322_N Easy 3 noir, brassard adulte / black, Adult

Réf. DS99603_N Easy 3 noir, brassard bras fort / black, Large adult

Réf. DS99421_N Easy 3 noir, brassard enfant / black, Child

Réf. DS99521_N Easy 3 noir, brassard nourrisson / black, Infant

Réf. DS99324_N Easy 3 noir, 3 brassards (adulte, bras fort, enfant) / Black, with 3 cuffs (Adult + Large adult + Child)

Réf. DS99506 Brassard nourrisson (13 à 20 cm) / Cuff, black, Infant

Réf. DS99406 Brassard enfant (18 à 26 cm) / Cuff, black, Large Child

Réf. DS99306 Brassard adulte (26 à 35 cm) / Cuff, black, Adult

Réf. DS99606 Brassard bras fort (32 à 42 cm) / Cuff, black, Large adult



EASY 2 URGENCE, 5 BRASSARDS EMERGENCY EASY 2, WITH 5 CUFFS Holtex

- Livré avec 5 brassards en nylon de 10 à 66 cm : nourrisson, enfant, adulte, bras fort, cuisse
- Manomètre grand écran
- Prise rapide et efficace de la tension
- Brassard sans poche, en nylon lavable à fermeture velcro
- Poire ergonomique avec robinet de décompression
- Graduation de 0 à 300 mm Hg
- Anneau antichoc pour le cadran
- *Includes 5 nylon cuffs from 10 to 66 cm: infant, child, adult, strong arm, thigh*
- *Large screen pressure gauge*
- *Fast and efficient measurement*
- *Pocketless cuff, made of washable nylon with velcro closure*
- *Ergonomic bulb with pressure relief valve*
- *Graduation from 0 to 300 mm Hg*
- *Shock-resistant ring for the dial*

Réf. DS99903



MAXI +3 Spengler

La technologie SPENGLER dans un tensiomètre doté d'un cadran d'un diamètre de 147mm.

- Double tubulure pour une montée en pression linéaire
- Ambidextre
- Mesure lisible à distance
- Tubulure spiralée de 2,5 mètres
- Poire ergonomique grand volume pour un gonflage rapide
- Panier de rangement derrière le cadran
- Au choix : Fixation murale orientable ou avec socle à roulettes
- 3 tailles de brassards (S, M, L) disponibles

SPENGLER technology in a sphygmomanometer with a dial diameter of 147mm.

- Dual tubing for a linear inflation
- Ambidextrous
- Suitable for reading at distance
- 2.5 metre spiral tubing
- Ergonomic and large inflation bulb for rapid inflation of the cuff
- 2 options : Adjustable wall-mounted or Stand with wheels
- 3 cuff sizes (S, M, L) available

Ref. 522700 Maxi+3 mural avec brassard adulte (M) / Wall mounted with adult cuff (M)

Ref. 522705 Maxi+3 sur socle à roulettes avec brassard adulte (M) / With stand with adult cuff (M)

Ref. 522707 Maxi+3 mural avec set de 3 brassards (S, M, L) / Wall mounted with 3 cuffs (S, M, L)

Ref. 522708 Maxi+3 sur socle à roulettes avec set de 3 brassards (S, M, L) / With stand with 3 cuffs (S, M, L)

Ref. 522725 Socle à roulettes pour Maxi+3 / Mobile wheel stand for Maxi+3



Jusqu'à épuisement des stocks
While stocks last



ORION DDM

Le tensiomètre DDM à cadran géant.

- Double tubulure pour une montée en pression linéaire
- Très grand écran Ø160mm pour une lecture à distance
- Boîtier ABS et verre incassable
- Mécanisme d'horlogerie allemande
- Livré avec brassard adulte large ou adulte ou enfant ou nourrisson
- Brassards Soft Cuff ou brassards décontaminable EASY CUFF

The DDM sphygmomanometer with a very large dial.

- Dual tubing for a linear inflation
- Very large dial Ø160mm for distant legibility
- ABS housing and shatterproof glass
- German watchmaking mechanism
- Available with large adult or adult or child or newborn cuff sizes
- SOFT cuffs or decontaminable EASY cuff

Ref. TS20103 ORION brassard SOFT CUFF adulte large / ORION SOFT CUFF large adult

Ref. TS20100 ORION brassard SOFT CUFF adulte / ORION SOFT CUFF adult

Ref. TS20101 ORION brassard SOFT CUFF enfant / ORION SOFT CUFF child

Ref. TS20102 ORION brassard SOFT CUFF nourrisson / ORION SOFT CUFF new born

Ref. TE20103 ORION brassard EASY CUFF adulte large / ORION EASY CUFF large adult

Ref. TE20100 ORION brassard EASY CUFF adulte / ORION EASY CUFF adult

Ref. TE20125 ORION brassard EASY CUFF petit adulte / ORION EASY CUFF small adult

Ref. TE20101 ORION brassard EASY CUFF enfant / ORION EASY CUFF child

Ref. TE20102 ORION brassard EASY CUFF nourrisson / ORION EASY CUFF new born

Brassards Soft Cuff

Soft Cuffs

Ref. BT201 Brassard nourrisson / Newborn cuff

Ref. BT202 Brassard enfant / Child cuff

Ref. BT203 Brassard petit adulte / Small adult cuff

Ref. BT204 Brassard adulte / Adult cuff

Ref. BT205 Brassard adulte large / Large adult cuff

Ref. CT204 Cuissard adulte / Adult lower limb cuff

Brassards EASY CUFF

EASY cuffs

Ref. BM201 Brassard nourrisson / Newborn cuff

Ref. BM202 Brassard enfant / Child cuff

Ref. BM203 Brassard petit adulte / Small adult cuff

Ref. BM204 Brassard adulte / Adult cuff

Ref. BM205 Brassard adulte large / Large adult cuff

Ref. CM204 Cuissard adulte / Adult lower limb cuff



NOUVEAU
NEW



BRASSARDS MANOPOIRES LIAN® CUFFS FOR HEAD-HELD LIAN®

POUR LIAN® NM, MÉTAL, NANO, SCENIC S
FOR LIAN® NM, METAL, NANO, SCENIC S

TAILLE SIZE	TYPE TYPE	COULEUR COLOUR	RÉFÉRENCE REFERENCE
Lot 3 brassards (S, XS, XXS) Pack of 3 cuffs (S, XS, XXS)	Coton - Velcro/Cotton -Velcro	■ Gris/Grey	334150
Lot 4 brassards (XL, L, M, S) Pack of 4 cuffs (XL, L, M, S)	Nylon - Velcro/Nylon -Velcro	■ Gris/Grey	334125
Extra large Extra large	Nylon - Velcro/Nylon -Velcro	■ Gris/Grey	334191
Large adulte L Large adult L	Coton - Velcro/Cotton -Velcro	■ Gris/Grey	336401
		■ Marine/Navy Blue	336402
		■ Rouge/Red	336403
		■ Gris/Grey	334101
		■ Noir/Black	334106
Adulte M Adult M	Coton - Velcro/Cotton -Velcro	■ Marine/Navy Blue	336412
		■ Rouge/Red	336413
		■ Noir/Black	334116
Enfant S Child S	Coton - Velcro/Cotton -Velcro	■ Motifs/Cartoon	334129
		■ Gris/Grey	334121
		■ Noir/Black	334126
Petit enfant XS Small child XS	Coton - Velcro/Cotton -Velcro	■ Motifs/Cartoon	334139
Nourrisson XXS Neonate XXS	Coton - Velcro/Cotton -Velcro	■ Motifs/Cartoon	334149

POUR LIAN® CLASSIC FOR LIAN® CLASSIC

TAILLE SIZE	TYPE TYPE	COULEUR COLOUR	RÉFÉRENCE REFERENCE
Large adulte L Large adult L	Coton - Velcro Cotton -Velcro	■ Gris/Grey	332001
Adulte M Adult M		■ Gris/Grey	332011
		■ Marine Navy Blue	332012
Enfant S Child S	Coton - Velcro Cotton -Velcro	■ Motifs Cartoon	332029
Petit enfant XS Small child XS		■ Motifs Cartoon	332039
Nourrisson XXS Neonate XXS		■ Motifs Cartoon	332049

BRASSARDS MAXI+3 CUFFS FOR MAXI+3

TAILLE SIZE	TYPE TYPE	COULEUR COLOUR	RÉFÉRENCE REFERENCE
Large adulte L Large adult L	Nylon - Velcro Nylon -Velcro	■ Gris/Grey	522712
Adulte M Adult M		■ Gris/Grey	522711
Enfant S Child S		■ Gris/Grey	522713

POIRES BULBS

	MOBI MOBI	GRANDS CADRANS LARGE DIALS
POIRES ET ROBINETS (lot de 6) BULBS & VALVES (6-PACK)	-	Maxi+3 Maxi+2
POIRES SEULES (lot de 6) BULBS ONLY (6-pack)	-	-

BRASSARDS POUR LIAN® DESSILLONS CUFFS FOR LIAN® DESSILLONS

TAILLE / SIZE	TYPE TYPE	COULEUR COLOUR	RÉF REF
Brassard nourrisson (6-12cm) baïonnette Soft Cuff new born (6-12cm) bayonet	Soft Cuff	■ Gris/Grey	BT101S
Brassard enfant (11-22cm) baïonnette Soft Cuff pediatric (11-22cm) bayonet	Soft Cuff	■ Gris/Grey	BT102S
Brassard petit adulte (16-28cm) baïonnette Soft Cuff small adult (16-28cm) bayonet	Soft Cuff	■ Gris/Grey	BT103S
Brassard adulte (26-33cm) baïonnette Soft Cuff adult (26-33cm) bayonet	Soft Cuff	■ Gris/Grey	BT104S
Brassard adulte large (33-41cm) baïonnette Soft Cuff large adult (33-41cm) bayonet	Soft Cuff	■ Gris/Grey	BT105S
Cuissard adulte (39-55cm) baïonnette Soft Cuff thigh adult (39-55cm) bayonet	Soft Cuff	■ Gris/Grey	CT104S

BRASSARDS DECONTAMINABLES CLINIC DECONTAMINABLE CLINIC CUFFS

TAILLE / SIZE	TYPE TYPE	COULEUR COLOUR	RÉF REF
Brassard nourrisson (6-12cm) baïonnette Cuff new born (6-12cm) bayonet	Clinic	■ Jaune/Yellow	BM101S
Brassard enfant (11-22cm) baïonnette Cuff pediatric (11-22cm) bayonet	Clinic	■ Jaune/Yellow	BM102S
Brassard petit adulte (16-28cm) baïonnette Cuff small adult (16-28cm) bayonet	Clinic	■ Jaune/Yellow	BM103S
Brassard adulte (26-33cm) baïonnette Cuff adult (26-33cm) bayonet	Clinic	■ Jaune/Yellow	BM104S
Brassard adulte large (33-41cm) baïonnette Cuff large adult (33-41cm) bayonet	Clinic	■ Jaune/Yellow	BM105S
Cuissard adulte (39-55cm) baïonnette Cuff thigh adult (39-55cm) bayonet	Clinic	■ Jaune/Yellow	CM104S

TAILLE DES BRASSARDS POUR LIAN® SIZE OF CUFFS FOR LIAN®

Taille Size	Désignation Designation	Brassard Cuff	Poche Bladder	Circonférence du bras Arm circumference
XL	Extra large	22x80 cm	20x38 cm	42 à 52 cm
L	Large adulte	16,5x61 cm	16x32 cm	32 à 42 cm
M	Adulte	14x51 cm	12x27 cm	26 à 34 cm
S	Enfant / Petit adulte	8,5x42 cm	8x23 cm	20 à 28 cm
XS	Petit enfant	8x36 cm	6x18 cm	15 à 22 cm
XXS	Nourrisson	6x29 cm	4x12 cm	10 à 15 cm

BRASSARDS POUR ORION CUFFS FOR ORION

TAILLE / SIZE	TYPE TYPE	COULEUR COLOUR	RÉF REF
Brassard nourrisson Newborn cuff	Soft Cuff	■ Gris/Grey	BT201
Brassard enfant Child cuff	Soft Cuff	■ Gris/Grey	BT202
Brassard petit adulte Small adult cuff	Soft Cuff	■ Gris/Grey	BT203
Brassard adulte Adult cuff	Soft Cuff	■ Gris/Grey	BT204
Brassard adulte large Large adult cuff	Soft Cuff	■ Gris/Grey	BT205
Cuissard adulte Adult lower limb cuff	Soft Cuff	■ Gris/Grey	CT204

BRASSARDS DECONTAMINABLES EASY DECONTAMINABLE EASY CUFFS

TAILLE / SIZE	TYPE TYPE	COULEUR COLOUR	RÉF REF
Brassard nourrisson Newborn cuff	Easy Cuff	■ Gris clair Light Grey	BM201
Brassard enfant Child cuff	Easy Cuff	■ Gris clair Light Grey	BM202
Brassard petit adulte Small adult cuff	Easy Cuff	■ Gris clair Light Grey	BM203
Brassard adulte Adult cuff	Easy Cuff	■ Gris clair Light Grey	BM204
Brassard adulte large Large adult cuff	Easy Cuff	■ Gris clair Light Grey	BM205
Cuissard adulte Adult lower limb cuff	Easy Cuff	■ Gris clair Light Grey	CM204
Connecteur pour brassards Easy Cuff et Soft Cuff Easy Cuff and Soft Cuff cuffs connector			AT1313

TABLEAUX D'AIDE AU CHOIX
CHOICE AID CHARTS

		 TENSONIC BRAS ARM TENSONIC	 AUTOTENSIO BRAS ARM AUTOTENSIO
		PAGE 20	PAGE 20
Caractéristiques <i>Specifications</i>	Indicateur risque OMS / WHO Risk Indicator	Oui / Yes	Oui / Yes
	Calculs de moyennes / Average Calculations	Oui / Yes	Oui / Yes
	Grand écran / Large Screen	Oui / Yes	Oui / Yes
	Rétro-éclairage / Backlit	Oui / Yes	Non / No
Utilisateurs <i>Users</i>	Particulier à usage occasionnel / Individual for Occasional Use	♥	♥♥
	Particulier à usage intensif / Individual for Intensive Use	♥♥	-
	Infirmier / Nurse	♥♥	♥
	Médecin / Doctor	♥♥	♥
	Collectivités / Clinics	♥♥	-

		 TENSONIC POIGNET WRIST TENSONIC	 AUTOTENSIO POIGNET WRIST AUTOTENSIO
		PAGE 21	PAGE 21
Caractéristiques <i>Specifications</i>	Indicateur risque OMS / WHO Risk Indicator	Oui / Yes	Oui / Yes
	Calculs de moyennes / Average Calculations	Oui / Yes	Non / No
	Grand écran / Large Screen	Oui / Yes	Non / No
	Rétro-éclairage / Backlit	Oui / Yes	Non / No
Utilisateurs <i>Users</i>	Particulier à usage occasionnel / Individual for Occasional Use	-	♥♥
	Particulier à usage intensif / Individual for Intensive Use	♥	♥
	Infirmier / Nurse	♥♥	♥
	Médecin / Doctor	♥♥	-
	Collectivités / Clinics	♥	-

LÉGENDE ♥ Choix adapté/*suitable choice*, ♥♥ Choix recommandé/*Recommended choice*



TENSONIC BRAS
ARM TENSONIC

- Validation clinique ESH
- Détecteur d'arythmie
- Indicateur tricolore des risques OMS
- 3 calculs de moyennes permettant le suivi de la moyenne des valeurs matinales
- Entièrement automatique
- 2 utilisateurs x 60 mémoires horodatées et grand écran rétro-éclairé
- Livré avec un brassard taille M/L (22-42 cm), 4 piles LR6 AA et une housse de transport
- Adaptateur secteur et autres tailles de brassards (S,M,L) disponibles en option

- Clinical validation by ESH
- Arrhythmia detector
- Tricolor Who risk indicator
- 3 calculations of averages allowing the monitoring of average of morning values
- Entirely automatic
- 2 users x 60 memories with date and time and large backlit display
- Supplied with a cuff size M/L (22-42 cm), 4 LR6 AA batteries and a transport case
- AC adapter and other cuff sizes (S,M,L) available as an option

Réf. 527500 Tensonic bras Adulte (M/L), Myrtille / Adult (M/L) Arm Tensonic, Blueberry

Réf. 527500P Présentoir de 6 Tensonic bras Adulte Myrtille / Display of 6 Adult Arm Tensonic, Blueberry



Découvrez notre présentoir de 6 Tensonic bras pour votre point de vente
Discover our 6 Tensonic arm display for your point of sale



SCANNEZ POUR VOIR LA VIDÉO
SCAN TO WATCH THE VIDEO

AUTOTENSIO BRAS
ARM AUTOTENSIO

- Détecteur d'arythmie
- Indicateur tricolore des risques OMS
- 3 calculs de moyennes permettant le suivi de la moyenne des valeurs matinales
- Entièrement automatique
- 2 utilisateurs x 60 mémoires horodatées
- Livré avec un brassard taille M/L (22-42 cm), 4 piles LR6 AA et une housse de transport
- Adaptateur secteur et autres tailles de brassards (S,M,L) disponibles en option

- Arrhythmia detector
- Tricolor Who risk indicator
- 3 calculations of averages allowing the monitoring of average of morning values
- Entirely automatic
- 2 users x 60 memories with date and time
- Supplied with a cuff size M/L (22-42 cm), 4 LR6 AA batteries and a transport case
- AC adapter and other cuff sizes (S,M,L) available as an option

Réf. SPG440- Autotensio bras Adulte (M/L) Myrtille
Adult (M/L) Arm Autotensio, Blueberry

Réf. SPG440P Présentoir de 6 Autotensio bras Adulte Myrtille
Display of 6 Adult Arm Autotensio, Blueberry

Réf. SPG445 Autotensio bras Adulte (M/L) Corail
Adult (M/L) Arm Autotensio, Coral

Réf. SPG445P Présentoir de 6 Autotensio bras Adulte Corail
Display of 6 Adult Arm Autotensio, Coral



Découvrez notre présentoir de 6 Autotensio bras pour votre point de vente
Discover our 6 Autotensio arm display for your point of sale



BRASSARDS ET ACCESSOIRES POUR AUTOTENSIO ET TENSONIC BRAS
CUFFS AND ACCESSORIES FOR UPPER ARM AUTOTENSIO ET TENSONIC

Réf. 527462 Brassard Enfant S (16/24 cm), Gris / Child Cuff S (16-24 cm), Grey

Réf. 527464 Brassard Adulte M/L (22/42 cm), Gris / Adult Cuff M/L (22-42 cm), Grey

Réf. 527465 Brassard Extra large adulte XL (32/48 cm), Gris / Adult Extra large Cuff XL (32-48 cm), Grey

Réf. 527184 Adaptateur secteur / AC Adapter

TENSONIC POIGNET
WRIST TENSONIC



Idéal pour automesure régulière, simple d'utilisation et précis

- Détecteur d'arythmie
- Indicateur tricolore des risques OMS
- 3 calculs de moyennes permettant le suivi de la moyenne des valeurs matinales
- Entièrement automatique
- 2 utilisateurs x 60 mémoires horodatées et grand écran rétro-éclairé
- Circonférence poignet : 13,5 à 21 cm
- Livré avec 2 piles LR03 AAA et un boîtier de rangement

Ideal for regular self-measurement, easy to use and accurate

- Arrhythmia detector
- Tricolor Who risk indicator
- 3 calculations of averages allowing the monitoring of average of morning values
- Entirely automatic
- 2 users x 60 memories with date and time and large backlit display
- Wrist circumference : 13,5 to 21 cm
- Supplied with 2 LR03 AAA batteries and a storage case

Réf. 527522 Tensonic poignet Adulte (M/L) Myrtille / Adult (M / L) Wrist Tensonic, Blueberry

Réf. 527522P Présentoir de 6 Tensonic Poignet Adulte Myrtille / Display of 6 Adult Wrist Tensonic, Blueberry



Découvrez notre présentoir de 6 Tensonic poignet pour votre point de vente
Discover our 6 Wrist Tensonic display for your point of sale

AUTOTENSIO POIGNET
WRIST AUTOTENSIO



- Indicateur des risques OMS
- Entièrement automatique
- 120 mémoires horodatées
- Rapide et silencieux
- Circonférence poignet : 13,5 à 21 cm
- Livré avec 2 piles LR03 AAA et un boîtier de rangement

- Who risk indicator
- Entirely automatic
- 120 memories with date and time
- Fast and quiet
- Wrist circumference : 13,5 to 21 cm
- Supplied with 2 LR03 AAA batteries and a storage case

Réf. SPG340- Autotensio Poignet Adulte (M/L) Myrtille
Adult (M / L) Wrist Autotensio, Blueberry

Réf. SPG340P- Présentoir de 6 Autotensio Poignet Adulte Myrtille
Display of 6 Adult Wrist Autotensio, Blueberry

Réf. SPG345 Autotensio Poignet Adulte (M/L) Corail
Adult (M / L) Wrist Autotensio, Coral

Réf. SPG345P Présentoir de 6 Autotensio Poignet Adulte Corail
Display of 6 Adult Wrist Autotensio, Coral

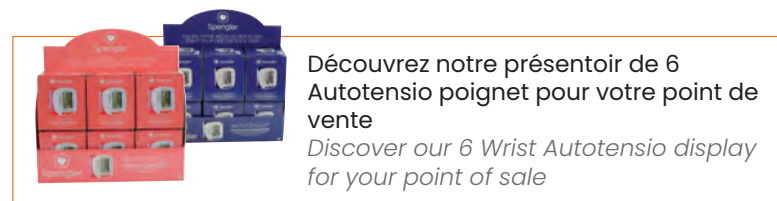

Découvrez notre présentoir de 6 Autotensio poignet pour votre point de vente
Discover our 6 Wrist Autotensio display for your point of sale



**UNE HISTOIRE FRANÇAISE
PRÉCISION, ROBUSTESSE ET ERGONOMIE,
LE SAVOIR-FAIRE SPENGLER**

***A FRENCH HISTORY
PRECISION, ROBUSTNESS AND USABILITY,
SPENGLER'S EXPERTISE***



**MADE IN
FRANCE**

Le Lian Dessillons, premier tensiomètre Spengler fabriqué sur notre site de production de Castelculier (AGEN) !

The Lian Dessillons, the first Spengler sphygmomanometer to be manufactured at our Castelculier (AGEN) production site!

Lian Dessillons®





CARDIOLOGIE CARDIOLOGY

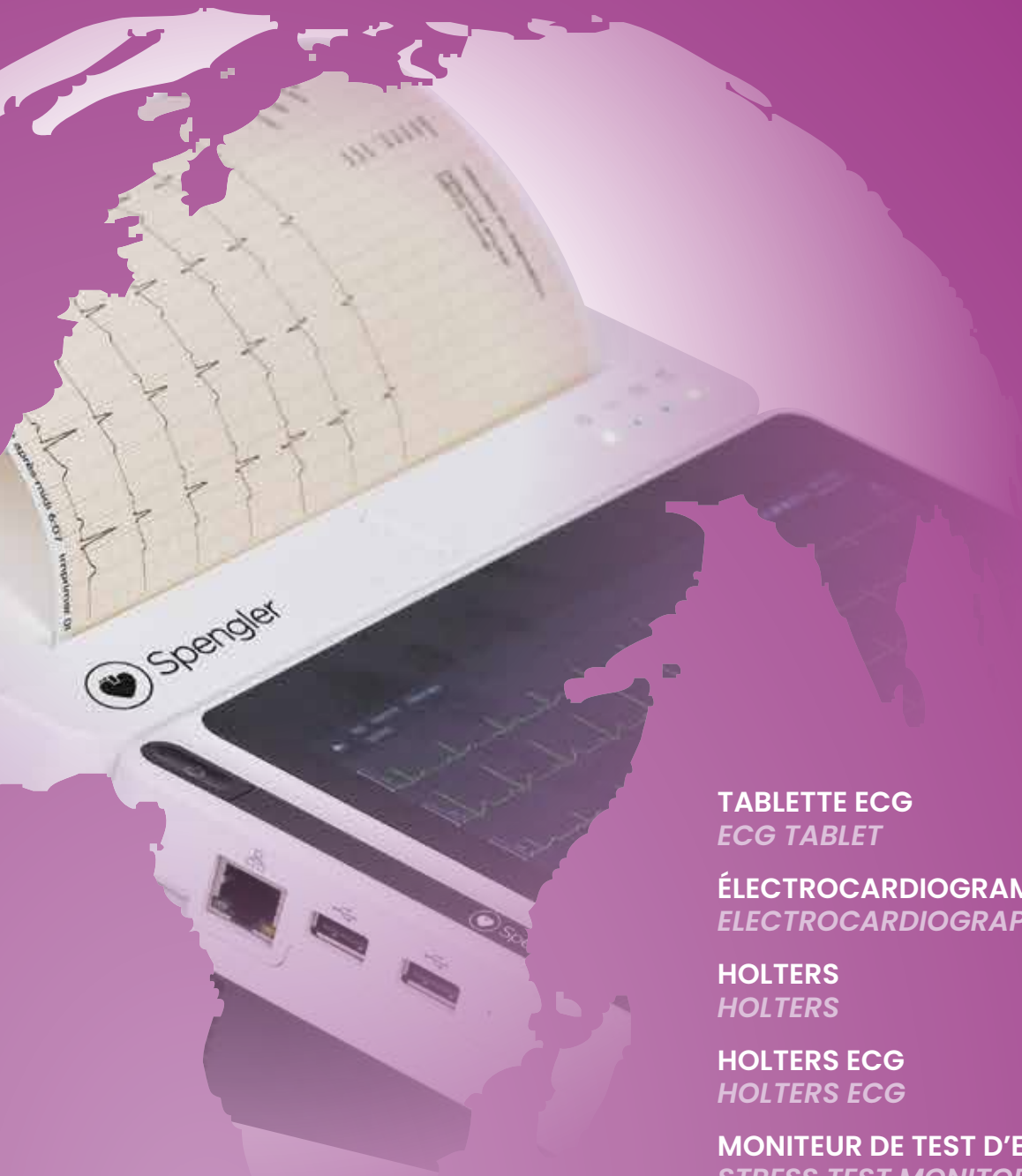

TABLETTE ECG <i>ECG TABLET</i>	25
ÉLECTROCARDIOGRAMMES <i>ELECTROCARDIOGRAPHS</i>	26
HOLTERS <i>HOLTERS</i>	28
HOLTERS ECG <i>HOLTERS ECG</i>	29
MONITEUR DE TEST D'EFFORT <i>STRESS TEST MONITOR</i>	30



Spengler **et la cardiologie**

Spengler *and cardiology*



Charles LAUBRY

Emile SPENGLER

C'est à ses débuts que Spengler ancre son histoire dans la cardiologie. En effet cet homme qui se fait prendre la tension artérielle par Emile Spengler, c'est son ami le docteur Charles Laubry. Ce dernier a eu une action déterminante dans le développement de techniques à l'hôpital contre certains cliniciens dogmatiques rebutés par tout ce qui n'est pas examen clinique.

Ainsi, la sphygmomanométrie, l'électrocardiographie et la radiologie cardiaque trouvent en Charles Laubry un fervent défenseur.

C'est ce partenariat de deux esprits innovateurs qui incite Emile Spengler à manufacturer le premier tensiomètre en 1907. Aujourd'hui encore et comme il l'a toujours fait, Spengler prouve que l'innovation en cardiologie fait partie de son ADN. Quoi de plus naturel que de proposer sa gamme complète d'ECG : CARDIOMATE, et d'offrir à nos clients la toute nouvelle tablette ECG CARDIOMATE EVI.

From the very beginning Spengler starts its Cardiology history. The man having his blood pressure taken by Emile Spengler was his friend Dr Charles Laubry. Dr Laubry played a decisive role in the development of techniques in hospitals against certain dogmatic clinicians who rejected anything other than a clinical examination.

Charles Laubry was a fervent advocate of sphygmomanometry, electrocardiography and cardiac radiology.

This partnership of two innovative minds prompted Emile Spengler to manufacture the first sphygmomanometer in 1907. Today, as always, Spengler proves that innovation in cardiology is part of its DNA.

What could be more natural than to offer its complete range of ECGs: CARDIOMATE®, and to provide our customers with the brand new CARDIOMATE EVI.



CARDIOMATE® EVI – TABLETTE ECG

CARDIOMATE® EVI - ECG TABLET

La dernière-née de la gamme **CARDIOMATE®**. Intuitive et ultra pratique en 7" et 10", la tablette ECG 100% autonome.

Très grande simplicité d'utilisation

- Ecran tactile couleur (7" ou 10")
- Portable : taille compacte et poids léger
- Batterie grande capacité (12 heures) rechargeable sur secteur ou sur socle enregistreur (10")
- Permet d'imprimer l'ECG directement sur une imprimante via réseau ou sur le socle enregistreur (10")

Technologie performante

- Grande précision : vitesse d'échantillonnage 32 000Hz
- Analyse et détection du pacemaker
- Acquisition et visualisation des 12 dérivations
- Interprétation automatique de Glasgow
- Saisie des informations patients à l'aide d'un lecteur du code barre ou du clavier (tactile).

*The latest of our **CARDIOMATE®** range. Intuitive and ultra practical in 7" and 10", the 100% autonomous ECG tablet.*

Great ease of use

- High resolution colour touch screen
- Easy to carry around. Compact size and light
- 12 hours autonomy battery rechargeable on sector or on printer base (10")
- Allows to directly print the ECG on the net printer(wifi) or on the printer base (10")

Efficient technology

- Sampling rate 32 000Hz
- Automatic detection and marking of the pacemaker
- 12 leads acquisition and visualisation
- Glasgow algorithm interpretation
- Patient information entry with the bar code reader or the screen keyboard.

Réf. 260050 Cardiomate® EVI 7 tablette ECG SPENGLER
 CARDIOMATE EVI 7" tablet ECG Spengler

Réf. 260051 Cardiomate® EVI 10 tablette ECG SPENGLER avec socle imprimante
 CARDIOMATE EVI 10" tablet ECG Spengler with printer base

Réf. 260052 Cardiomate® EVI 10 tablette ECG SPENGLER sans socle imprimante
 CARDIOMATE EVI 10" tablet ECG Spengler without printer base

ACCESSOIRES

- Réf. 260060** Cable patient pour CARDIOMATE EVI 7 & 10"
 Patient cable for CARDIOMATE EVI 7" & 10"
- Réf. 260061** Rouleau de papier pour CARDIOMATE EVI 10" (20m x 216mm)
 Printer paper for CARDIOMATE EVI 10" (20x216mm)
- Réf. 260062** Batterie de remplacement 5000mAh pour CARDIOMATE EVI 7 & 10"
 Battery (5500mAh) for CARDIOMATE EVI 7" & 10"
- Réf. 260070** Pincettes membres pour électrodes ECG, set de 4
 4 x Limb clamps CARDIOMATE EVI 7" & 10"
- Réf. 260071** Pincettes membres pédiatriques pour électrodes ECG, set de 4
 4 x pediatric limb clamps CARDIOMATE EVI 7" & 10"
- Réf. 260072** Poires précordiales pour électrodes ECG, set de 6
 6 x suction chest electrodes CARDIOMATE EVI 7" & 10"
- Réf. 260073** Poires précordiales pédiatriques pour électrodes ECG, set de 6
 6 x pediatric suction chest electrodes CARDIOMATE EVI 7" & 10"



260061





CARDIOMATE® 3-6-12 CARDIOMATE® 3-6-12

Précis et intuitifs, les ECG SPENGLER Cardiomate 3, 6 et 12 sont des compagnons conçus pour les professionnels en cabinet ou hors cabinet.

- Haute performance : échantillonnage 32 000 Hz, convertisseur 24 bits, visualisation 12 dérivations sur écran
- Complet : interprétation et calcul des intervalles, transfert des ECG sur PC par connexion USB
- Mobile : batterie longue durée, grande mémoire interne et poignée de transport

Precise and intuitive to use, SPENGLER Cardiomate 3, 6 and 12 ECGs are trusty companions designed for professional use at the practice or away from it.

- High performance: 32 000 Hz sampling rate, 24-bit converter, 12 derivations are simultaneously displayed on-screen
- Complete: automatic interpretation and interval calculations, ECGs can be transferred and read on a PC via a USB connection
- Mobile: long life battery, large internal memory and carry handle

- Réf. 260003** Cardiomate 3^e - Electrocardiographe 3 pistes
Cardiomate 3 - Electrocardiograph 3 channels
- Réf. 260006** Cardiomate 6^e - Electrocardiographe 6 pistes
Cardiomate 6 - Electrocardiograph 6 channels
- Réf. 260012** Cardiomate 12^e - Electrocardiographe 12 pistes
Cardiomate 12 - Electrocardiograph 12 channels



Connexion au PC par
simple USB
PC connection via simple
USB connection

ACCESSOIRES / ACCESSORIES

Accessoires / Accessories

- Réf. 260020** Câble patient ECG pour Cardiomate^e / ECG patient cable for Cardiomate
- Réf. 260021** 4 pinces membres pour ECG Cardiomate^e / 4 limb clamps for ECG Cardiomate
- Réf. 260022** 6 poires précordiales pour ECG Cardiomate^e / 6 suction chest electrodes for ECG Cardiomate
- Réf. 260023** 10 adaptateurs pour électrodes ECG à bouton pression / 10 adaptors for ECG electrodes with pressure button
- Réf. 260013** Antenne Wifi en USB / WiFi antenna
- Réf. 260032** Câble de USB-A vers USB-B / USB AVERS USB C Cable
- Réf. 260038** Logiciel Cardiomate (avec clé physique) / PC ECG Software

Rouleaux de papier / Paper roll

- Réf. 260024** Rouleau de papier 80mm x 20m pour ECG Cardiomate3^e / Roll of paper 80mm x 20m for ECG Cardiomate 3
- Réf. 260025** Rouleau de papier 110mm x 20m pour ECG Cardiomate6^e / Roll of paper 110mm x 20m for ECG Cardiomate 6
- Réf. 260026** Rouleau de papier 210mm x 20m pour ECG Cardiomate12^e / Roll of paper 210mm x 20m for ECG Cardiomate 12



260024



260025



260026

CARDIOMATE® PC-ECG

CARDIOMATE® PC-ECG

Disponibles en 2 modèles, avec connectique USB ou Bluetooth, les PC ECG SPENGLER reprennent les performances XXL des ECG classiques.

- Vitesse d'échantillonnage record de 32 000 Hz
- Puissance de traitement accrue pour une analyse optimale
- Visualisation des 12 dérivations simultanément
- Détecteur de pacemaker
- Par USB ou Bluetooth, contrôlez votre ECG à distance et visualisez de manière instantanée l'activité électrique du cœur du patient
- Très léger 130g
- 2 piles AAA

Available in two models, with USB or Bluetooth connection, SPENGLER PC ECGs offer the XXL performance levels of conventional ECGs.

- With a record breaking 32,000 Hz sampling rate
- Enhanced processing power for an optimum analysis
- The 12 derivations are simultaneously displayed on-screen
- Pacemaker detection
- Via USB or Bluetooth, control your ECG remotely and instantly see the electrical activity of your patient's heart
- Very lightweight 130 grams
- Two AAA batteries

Réf. 260040 Cardiometre PC-ECG Bluetooth

Réf. 260039 Cardiometre PC-ECG



ACCESSOIRES / ACCESSORIES

Réf. 260020 Câble patient ECG pour PC-ECG / ECG patient cable for PC-ECG

Réf. 260021 4 pinces membres pour PC-ECG / 4 limb clamps for PC-ECG

Réf. 260022 6 poires précordiales pour PC-ECG / 6 suction chest electrodes for PC-ECG

Réf. 260023 10 adaptateurs pour électrodes ECG à bouton pression / 10 adaptors for ECG electrodes with pressure button

Réf. 260032 Câble de USB-A vers USB-B / USB AVERS USB C Cable

Réf. 260038 Logiciel PC-ECG (avec clé physique) / PC ECG Software



260039

260040

LOGICIEL CARDIOMATE® PC-ECG

CARDIOMATE® PC-ECG SOFTWARE

Le logiciel est disponible :

- Automatiquement avec les PC ECG USB et bluetooth
- En option pour les ECG CARDIOMATE 3, 6 et 12 pistes
- Disponible sur Système Android (tél. ou tablette) sur la version Bluetooth
- Disponible en français et en anglais

SIMPLE D'UTILISATION ET PRATIQUE

- Visualiser sur l'écran et en temps réel l'ECG sur 12 dérivations
- Lancer et arrêter l'examen depuis votre ordinateur
- Interprétation automatique et calculs d'intervalles
- Personnaliser la durée de l'examen
- Alarme de signalement de dérivations instables ou débranchées
- Personnalisation du rapport avec base de données des pathologies
- Règles ECG numériques intégrées au logiciel

SAUVEGARDE, IMPRESSION ET EXPORT

- Exportable dans de nombreux formats : PDF, JPEG, BMP, FDA-XML
- Sauvegarde des données enregistrées au nom du patient
- Base de données patients pour comparer les ECG actuels et antérieurs
- Imprimer vos rapports sur votre imprimante de bureau

The software is available:

- Automatically with PC ECG USB and Bluetooth systems
- Optionally for CARDIOMATE 3, 6 and 12 track ECGs
- Available for Android (phone or tablet) on the Bluetooth version
- Available in French and English

HANDY AND EASY TO USE

- View 12 ECG derivations on-screen in real-time
- Start and stop the examination from your computer
- Automatic interpretation and interval calculations
- Customise examination duration
- Alarm warning of unstable or disconnected derivations
- Customised reports with pathology database
- Digital ECG rules built-into the software

SAVE, PRINT AND EXPORT

- Exportable in numerous formats: PDF, JPEG, BMP, FDAXML
- Saves data recorded in the patient's name
- Patient database for comparing current and former ECGs
- Print out your reports on your office printer



Le logiciel est téléchargeable depuis le site SPENGLER.fr
Une fois téléchargé, le logiciel ne fonctionne que si vous disposez du dongle qui doit être fixé sur un port USB.

The software can be downloaded from the SPENGLER.fr website
Once downloaded, the software only works if you have the dongle that needs to be attached to a USB port.



HOLTER TENSIONNEL OSCAR 2™ M250 OSCAR 2™ M250 BLOOD PRESSURE HOLTER

La référence de cardiologie en Monitoring Ambulatoire de la Pression Artérielle (MAPA)

- Testé cliniquement par la British Hypertension Society
- Léger, compact et silencieux
- Option : technologie SphygmoCor permettant un examen du risque cardiovasculaire ; application mobile via Bluetooth permettant de renseigner l'activité
- Accessoires en option : câble, brassards, housse de protection

The cardiology reference in Ambulatory Blood Pressure Monitoring (ABPM)

- Clinically tested by the British Hypertension Society
- Lightweight, compact and quiet
- Option: SphygmoCor technology allowing an examination of cardiovascular risk; mobile application via Bluetooth to inform the activity
- Optional accessories: cable, cuffs, protective cover

Réf. DSU230220 Oscar 2 M250 + logiciel AccuwinPro V4.0

Oscar 2 M250 + AccuWin Pro V4.0 software

Réf. DSU230221 Oscar 2 M250 avec SphygmoCor + logiciel AccuwinPro V4.0

Oscar 2 M250 with SphygmoCor inside
+ AccuWin Pro V4.0 software



HOLTER TENSIONNEL BRAVO MINI BRAVO MINI BLOOD PRESSURE HOLTER

- Testé cliniquement par la British Hypertension Society
- Technologie tolérante aux mouvements
- Evite tout risque de surgonflage
- Livré avec 2 brassards (M : 26-34 cm / L : 32-44 cm)

- Clinically tested by the British Hypertension Society
- Motion-tolerant technology
- Reduces re-inflates
- Supplied with 2 cuffs (M : 26-34 cm / L : 32-44 cm)

Réf. DSU552550 Bravo Mini + logiciel Accuwin 4SE

Bravo Mini + Accuwin 4SE software



BRASSARDS ORBIT™ BRASSARDS ORBIT™

- Un confort hors du commun grâce au brassard ORBIT (sensation de vide)
- Extraordinary comfort thanks to the ORBIT cuff (feeling of emptiness)

Réf. DSU230811 Brassard ORBIT petit adulte (18-26 cm) pour Oscar2

Cuff ORBIT small adult (18-26 cm) for Oscar 2

Réf. DSU230812 Brassard ORBIT adulte (26-34 cm) pour Oscar2

Cuff ORBIT adult (26-34 cm) for Oscar 2

Réf. DSU230817 Brassard ORBIT adulte plus (32-44 cm) pour Oscar2

Cuff ORBIT adult plus (32-44 cm) for Oscar 2

Réf. DSU230818 Brassard ORBIT adulte large (42-55 cm) pour Oscar2

Cuff ORBIT adult large (42-55 cm) for Oscar 2

Réf. DSU552551 Brassard ORBIT COMFORT petit adulte (18-26 cm) pour Bravo Mini

Cuff ORBIT COMFORT small adult (18-26 cm) for Bravo Mini

Réf. DSU552552 Brassard ORBIT COMFORT adulte (26-34 cm) pour Bravo Mini

Cuff ORBIT COMFORT adult (26-34 cm) for Bravo Mini

Réf. DSU552553 Brassard ORBIT COMFORT adulte plus (32-44 cm) pour Bravo Mini

Cuff ORBIT COMFORT adult plus (32-44 cm) for Bravo Mini

Réf. DSU552554 Brassard ORBIT COMFORT adulte large (42-55 cm) pour Bravo Mini

Cuff ORBIT COMFORT adult large (42-55 cm) for Bravo Mini

Réf. DSU552555 Brassard OPD enfant (12-19 cm) pour Bravo Mini (par 5 pcs)

Cuff OPD child (12-19 cm) for Bravo Mini (per 5 pcs)



ACCESSOIRES MAPA SUNTECH MAPA SUNTECH ACCESSORIES

Réf. DSU552557 Housse de protection pour Bravo Mini / Protective cover for Bravo Mini

Réf. DSU230920 Housse de protection pour Oscar2 / Protective cover for Oscar 2

Réf. DSU552527 Bandoulière / Shoulder strap

Réf. DSU230922 Ceinture / Belt

HOLTER ECG DMS 300-3A ECG HOLTER DMS 300-3A



Mini Enregistreur Holter ECG de 24h à 7 jours.

- Fréquence d'échantillonnage de 256-4096 Hz / Mémoire flash 512 Mo
- Jusqu'à 7 jours d'enregistrement continu sur 3 voies avec une seule pile AAA
- 3 Voies d'ECG avec nouveau câble patient 4, 5 ou 7 brins à double blindage pour une meilleure qualité de tracé, une plus grande facilité de manipulation, et connectique HDMI pour une meilleure fiabilité
- Livré avec une sacoche de protection avec bandoulière et clip ceinture
- 2 ans de garantie pièces et main d'œuvre (hors accessoires et consommables)

Mini ECG Holter Recorder from 24h to 7 days.

- 256-4096 Hz sampling rate / 512 MB flash memory
- Up to 7 days of continuous 3-channel recording on a single AAA battery
- 3 ECG Channels with new 4, 5 or 7 strand double shielded patient cable for better trace quality, ease of handling, and HDMI connectivity for improved reliability
- Supplied with a protective case with shoulder strap and belt clip
- 2-year parts and labour warranty (excluding accessories and consumables)



HOLTER ECG DMS 300-4L ECG HOLTER DMS 300-4L



Holter multi-Paramètres : ECG, Respiration, PM et Position Corporelle - 24-48 HEURES

- Enregistreur ECG 3, 6 et/ou 12 dérivation (par connexion câble 3, 4, 5, 7 ou 10 brins)
- Fréquence d'échantillonnage Holter : lecture à 4 096 Hz, écriture à 128 ou 256 Hz
- Mémoire ≥ 4Go, et écran LCD
- Transfert des Données ECG enregistrées soit par câble USB ou carte mini SD
- Alimentation par 1 seule pile AAA
- Livré avec câble patient HDMI 4, 5, 7 ou 10 brins au choix, et une sacoche (avec bandoulière et clip ceinture) et une carte SD
- Garantie Appareil Numérique de 1 an

Multi-Parameter Holter. ECG, Respiration, PM and Body Position - 24-48 HOURS

- 3, 6 and/or 12 channels (via 3, 4, 5, 7 or 10 cable connection)
- Holter sampling rate: read at 4096 Hz, write at 128 or 256 Hz
- Memory ≥ 4GB, and LCD display
- Transfer of recorded ECG Data either by USB cable or mini SD card
- Powered by a single AAA battery
- Supplied with a choice of 4, 5, 7 or 10 strand HDMI patient cable, and a carrying case (with shoulder strap and belt clip) and SD card
- 1-year Digital Device Warranty



HOLTER ECG ECG HOLTER



Holter ECG incroyablement petit et léger pour un confort inégalé du patient !

- Une seule électrode sous forme de patch à placer sur le sternum
- Holter de 24 heures à 14 jours (Autonomie 336 heures)
- 1, 2 ou 3 canaux ECG
- Poids 25 g
- Dimension : 45x50x12,5mm
- Batterie rechargeable
- transfert de données avec port USB
- Etanchéité IP68

ECG Holter incredibly small and light for an unrivaled patient comfort

- Only one patch electrode to be placed on the breastbone.
- 24 hours to 14 days Holter (autonomy of 336 hours)
- Weight: 25 g
- Dimension: 45x50x12.5mm
- Rechargeable battery
- Data transfer with a USB port
- Waterproof IP68

Réf. CAMP3SL

Réf. CAMP3SLDTS

Réf. CAMPE3SLADULT

Réf. CAMPE3SLTADULT

Réf. CAMPE3SLPLPEDIA

Réf. CAMP3ESLPNNEONATE

Réf. CAMPLW6

Réf. CAMPLW13

Enregistreur Holter ECG myPatch®-sl / myPatch®-sl ECG Holter Recorder
Data Transfer Station / Data Transfer Station

Électrode myPatch® Adulte 2/3 canaux (boîte de 30)
myPatch® Adult 2/3 channel electrode (box of 30)

Électrode myPatch® Adulte Forme en T (boîte de 30)
myPatch® Adult T-Shape Electrode (box of 30)

Électrode myPatch® Adulte Pédiatrique 2 canaux (boîte de 30)
myPatch® Adult Paediatric 2 channel electrode (box of 30)

Électrode myPatch® NEONAT (boîte de 30) / myPatch® NEONAT Electrode (box of 30)

Cable myPatch® 3ème Dérivation 15CM / myPatch® 3rd Derivation Cable 15CM

Cable myPatch® 3ème Dérivation 33CM / myPatch® 3rd Derivation Cable 33CM



LOGICIEL CARDIOSCAN CARDIOSCAN SOFTWARE

- Les logiciels CardioScan concentrent le meilleur de la technologie au service du diagnostic Holter ECG
- Disponible en différentes versions
- CardioScan software concentrates the best of technology for Holter ECG diagnosis
- Available in different versions.





TANGO® M2 TANGO® M2

Moniteur de pression artérielle automatique pour épreuves d'effort cardiaque

- Pression artérielle (PA) automatisée fiable, pour réduire le risque d'erreurs de transcription.
- Doté de la technologie DKA développée tout spécialement pour l'environnement d'épreuve d'effort cardiaque. Avec des algorithmes propriétaires avancés, SunTech Medical est la seule entreprise existant sur le marché de la mesure de la PA tolérante aux mouvements.
- 2 Modes de mesure de la pression artérielle : avec ou sans effort
- Permet d'effectuer plusieurs mesures de la PA automatisées répétées à intervalles brefs.
- Utilise la méthode auscultatoire avec un microphone dans le brassard pour mesurer la tension et voir les bruits de Korotkoff sur l'écran.
- L'appareil a besoin, pour fonctionner, d'un signal ECG afin d'optimiser la mesure de cette tension.
Le Tango M2 est donc proposé avec son système ECG autonome ou connecté directement à l'ECG de l'épreuve d'effort (GE, Mortara...)
- Écran LCD de 7 pouces
- Port USB pour effectuer des mises à niveau sur place

Automatic blood pressure monitor for cardiac stress tests

- Reliable automated blood pressure (BP), to reduce the risk of transcription errors.
- Tango M2 utilizes SunTech Medical proprietary DKA algorithm, which provides exceptional performance in the difficult environment of the stress lab.
- 2 blood pressure measurement modes: with or without effort
- Allows multiple automated blood pressure measurements to be taken at short intervals.
- Verified Measurements: See & hear the Korotkoff sounds using the onscreen display and the included headphones.
The cuffs associated with the Tango M2 monitor are equipped with a microphone.
- To operate, the device needs an ECG signal to optimise the measurement of the blood pressure.
The Tango M2 is therefore available with its own ECG system or connected directly to the stress test ECG (GE, Mortara, etc.).
- 7" color LCD display
- USB port for field upgrades

Réf. DSU230701 Moniteur Tango® M2 avec ECG (autonome)
Tango M2 Stress Test Monitor with ECG

Réf. DSU230700 Moniteur Tango® M2 sans ECG (connecté à l'épreuve d'effort)
Tango M2 Stress Test Monitor without ECG



BRASSARD ORBIT-K POUR MONITEUR TANGO® M2

Brassards tensiomètres Orbit-K™ spécifiquement conçus pour moniteur Tango™ d'épreuves d'effort SunTech Medical. Ils permettent d'effectuer des mesures de la pression artérielle fiables, répétées, car ils sont maintenus en place pendant toute la durée de l'épreuve d'effort cardiaque et s'avèrent ainsi confortables pour le patient. Ils bénéficient d'une conception qui assure le positionnement du microphone K-Sound le long de l'artère brachiale.

ORBIT-K BLOOD PRESSURE CUFFS FOR TANGO® M2

The Orbit-K Blood Pressure Cuffs are designed specifically for cardiac stress and exercise testing applications. It enables repeated, reliable blood pressure measurements to be taken by maintaining proper placement for the length of the cardiac stress test - all while ensuring patient comfort is of the utmost priority. The Orbit-K Blood Pressure Cuff comes standard with our Tango M2 Stress Test Monitor and even has an added pocket to secure the microphone along the brachial artery.

Réf. DSU230724 Brassard Orbit-K™ Petit Adulte avec microphone K-Sound - 18-27 cm / Orbit-K™ Small Adult Cuff

Réf. DSU230725 Brassard Orbit-K™ Adulte avec microphone K-Sound - 25-35 cm / Orbit-K™ Adult Cuff

Réf. DSU230726 Brassard Orbit-K™ Adulte Plus avec microphone K-Sound - 27-40 cm / Orbit-K™ Adult Plus Cuff

Réf. DSU230727 Brassard Orbit-K™ Large Adulte avec microphone K-Sound - 32-44 cm / Orbit-K™ Large Adult Cuff





DIAGNOSTIC DIAGNOSIS

STÉTHOSCOPIES <i>STETHOSCOPIES</i>	32
OTOSCOPIES <i>OTOSCOPIES</i>	41
THERMOMÈTRES <i>THERMOMETERS</i>	42
OXYMÈTRES DE POULS <i>PULSE OXIMETERS</i>	46
MONITEURS ET STATIONS <i>MONITORS AND DIAGNOSIS STATIONS</i>	49
BILIRUBINOMÈTRE <i>TRANSCUTANEOUS JAUNDICE DETECTOR</i>	52
GLUCOMÈTRE <i>GLUCOMETER</i>	53
DOPPLERS FOETAUX <i>FETAL DOPPLERS</i>	53
RÉVÉLATEUR DE VEINE <i>PROJECTION VEIN FINDER</i>	54
LAMPE STYLO <i>LIGHT PEN</i>	54
DÉBITMÈTRE DE POINTE <i>PEAK FLOWMETER</i>	54
MIROIR FRONTAL <i>FRONT MIRROR</i>	55
OPHTALMOSCOPIES <i>OPHTALMOSCOPIES</i>	55
DERMATOSCOPIES <i>DERMATOSCOPIES</i>	55
LARYNGOSCOPIES <i>LARYNGOSCOPIES</i>	56



POUR MÉDECINE GÉNÉRALE ET SPÉCIALISÉE
FOR GENERAL AND SPECIALIZED MEDICINE



CARDIO PRESTIGE II®

MAGISTER II®

Simple pavillon
Single chestpiece

Double pavillon
Double chestpiece

Simple pavillon
Single chestpiece

Double pavillon
Double chestpiece



PAGE 36

PAGE 36

PAGE 36

PAGE 36





































Caractéristiques / Specifications	Pavillon / Chestpiece	S	D	S	D
	Diam. (mm)	47,3	47,3 / 37,5	45,3	45,3 / 34,4
	Tubulure / Tubing	D	D	S	S
	Patients / Patients				
	Matériau pavillon / Chest piece material	Acier inoxydable / Stainless steel		Acier inoxydable / Stainless steel	
	Garantie (année) / Guarantee (year)	7	7	5	5
Utilisateurs / Users	Cardiologue / Cardiologist				
	Généraliste / GP				
	Pneumologue / Pneumologist				
	Anesthésiste / Anesthesiologist				
	Interne / Internist				
	Pédiatre / Pediatrician				
	Infirmier / Nurse				
Kinésithérapeute / Physiotherapist					





LÉGENDE / LEGEND S : Simple/Single, D : Double/Double, Adulte/Adult, Enfant/Child, Choix adapté/Suitable choice, Choix recommandé/Recommended choice

Retrouvez les pièces détachées sur notre site internet gsh-med.fr / Find spare parts on our website gsh-med.fr

POUR MÉDECINE GÉNÉRALE ET SPÉCIALISÉE
FOR GENERAL AND SPECIALIZED MEDICINE



MAGISTER	MAGISTER PÉDIATRIQUE PEDIATRIC	MAGISTER NEONATAL NEONAT	LAUBRY	BABYSONIC
				
				
PAGE 37	PAGE 37	PAGE 37	PAGE 38	PAGE 38
D	D	D	S	D
44,3 / 33,3	34,8 / 27	28/16	49	22,8/20,8
S	S	S	S Jaune / Yellow	S
				
Acier inoxydable / Stainless steel			Alliage performance Zamak / Zamak performance alloy	
5	5		5	
				
				
				
				
				
				
				
				

LÉGENDE/LEGEND S : Simple/Single, D : Double/Double,  Adulte/Adult,  Enfant/Child,  Nourisson/Newborn,  Choix adapté/Suitable choice,  Choix recommandé/Recommended choice

















Retrouvez les pièces détachées sur notre site internet gsh-med.fr / Find spare parts on our website gsh-med.fr



**POUR INFIRMIERS(ÈRES)
FOR NURSES**



PULSE II®			DUAL PULSE	PULSE
Single <i>Single</i>	Double <i>Double</i>	Simple pavillon pédiatrique <i>Single pediatric chestpiece</i>		
				
				
PAGE 38	PAGE 38	PAGE 38	PAGE 39	PAGE 39

Caractéristiques / Specifications	Pavillon / Chestpiece	S	D	S	D	S
	Diam. (mm)	44,2	42,2/27,6	34,5	44,5/31,1	44,5
	Tubulure / Tubing	S	S	S	S	S
	Patients / Patients					
	Matériau pavillon Chest piece material	Aluminium			Aluminium	Aluminium
	Garantie (année) Guarantee (year)	3	3	3	3	3
Utilisateurs / Users	Cardiologue Cardiologist					
	Généraliste / GP					
	Pneumologue Pneumologist					
	Anesthésiste / Anesthesiologist					
	Interne / Internist					
	Pédiatre / Pediatrician					
	Infirmer / Nurse					
Kinésithérapeute Physiotherapist						

LÉGENDE / LEGEND S : Simple/Single, D : Double/Double,  Adulte/Adult,  Enfant/Child,  Choix adapté/Suitable choice,  Choix recommandé/Recommended choice

Retrouvez les pièces détachées sur notre site internet gsh-med.fr / Find spare parts on our website gsh-med.fr

POUR INFIRMIERS(ÈRES)
FOR NURSES

Spengler

STETHOCOLOR

Double
Double



PAGE 39

Simple
Single



PAGE 39

D

S

47/30

47

S

S



Aluminium

Aluminium

1

1



Holtex

RAPPAPORT



PAGE 40

IDÉAL +

Double et Simple
Double and Single



PAGE 40

Double pavillon
pédiatrique
Double pediatric
chestpiece

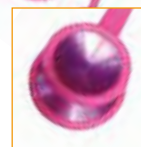

PAGE 40

D

D ou/ or S

D

45/30

45/30 ou/ or 45

38/30

D

S

S



Alliage de Zinc / Zinc alloy

Aluminium

1

1

1



DDM

STIMMER

Patient unique
Single patient
use



PAGE 40

S

45 (pedia. 35)

S



1



LÉGENDE/LEGEND S : Simple/Single, D : Double/Double, Adulte/Adult, Enfant/Child, Nourrisson/Infant,
 Choix adapté/Suitable choice, ou/or Choix recommandé/Recommended choice

Retrouvez les pièces détachées sur notre site internet gsh-med.fr / Find spare parts on our website gsh-med.fr



CARDIO PRESTIGE® II  **Spengler**
CARDIO PRESTIGE® II

Le plus abouti des stéthoscopes Spengler pour une acoustique performante et un confort maximum.

- Simple et double pavillon lourd en acier inoxydable
- Lyre large diamètre
- Membrane flottante multi fréquences sur les deux pavillons
- Tubulure large, bague anti-froid et embouts auriculaires en nano silicone
- Indicateur de pavillon (modèle double pavillon)
- Pavillon adulte et pédiatrique (sur double pavillon)

The most accomplished of Spengler stethoscope for a high performance and more comfort.

- Heavy stainless steel single or dual head chestpiece
- Large-diameter binaural
- Dual frequency floating membrane
- Oversize tube, non-chill ring and nano silicone earpieces
- Bell indicator (on dual chestpiece)
- Adult and pediatric chestpiece (on dual chestpiece)

Réf. 506010 Cardio Prestige® II simple / Single

Réf. 506011 Cardio Prestige® II double / Double



Une acoustique
très performante
High performance
acoustics

Parfait pour les cardiologues
Perfect for cardiologists



SCANNEZ POUR VOIR
LA VIDÉO
SCAN TO WATCH THE
VIDEO

MAGISTER® II  **Spengler**
MAGISTER® II

Le stéthoscope « Best seller » de Spengler pour une auscultation polyvalente.

- Simple et double pavillon lourd en acier inoxydable
- Lyre en aluminium
- Membrane flottante multi fréquences
- Tubulure simple avec un conduit haute performance, bague anti-froid et embouts auriculaires en nano silicone
- Indicateur de pavillon (modèle double pavillon)
- Pavillon adulte et pédiatrique (sur double pavillon)

The « Best Seller » Spengler stethoscope for a versatile auscultation.

- Heavy stainless steel single or dual head chestpiece
- Aluminium binaural
- Dual frequency floating membrane
- High performance single tubing, non-chill ring and nano silicone earpieces
- Bell indicator (on dual chestpiece)
- Adult and pediatric chestpiece (on dual chestpiece)

Réf. 507250 Magister® II Simple, Silver / Single, Silver

Réf. 507260 Magister® II Simple, Black / Single, Black

Réf. 507251 Magister® II, Double, Silver / Double, Silver

Réf. 507252 Magister® II, Double, Corail / Double, Coral

Réf. 507261 Magister® II, Double, Black / Double, Black

Réf. 507262 Magister® II, Double, Myrtille / Double, Blueberry

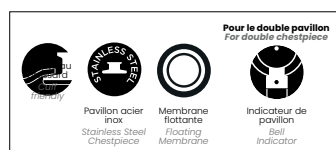

La performance dans
toutes circonstances
Performance
in all situations

Parfait pour les médecins
généralistes
Perfect for general
practitioners



BEST-SELLER



SCANNEZ POUR VOIR
LA VIDÉO
SCAN TO WATCH THE
VIDEO

MAGISTER®
MAGISTER® 

Le stéthoscope polyvalent de Spengler

- Double pavillon en acier inoxydable : adulte et cloche
- Membrane double fréquence :
 - Pression légère pour une écoute des basses fréquences (vasculaire et cardiaque)
 - Pression ferme pour une écoute des hautes fréquences (pulmonaire)
- Lyre en acier inoxydable, légère, orientée à l'anatomie auriculaire
- Bague antifroid et embouts auriculaires confortables

Spengler's general-purpose stethoscope

- Double stainless steel chestpiece: adult and a bell chest piece
- Dual frequency membrane
 - Light pressure to hear low frequencies (vascular and cardiac)
 - Firm pressure to hear high frequencies (pulmonary)
- Light Stainless steel binaural, designed for the auricular anatomy
- Comfortable ear tips and non-chill ring

Réf. 507200 Magister® Adulte Noir / Adult Black

Réf. 507202 Magister® Adulte Marine / Adult Navy Blue

TUBULURES NACRÉES / PEARLY TUBES

Réf. 507204 Magister® Adulte Gris Alizé / Adult Grey

Réf. 507205 Magister® Adulte Rose / Adult Pink

Réf. 507209 Magister® Adulte Vert Lagon / Adult Green

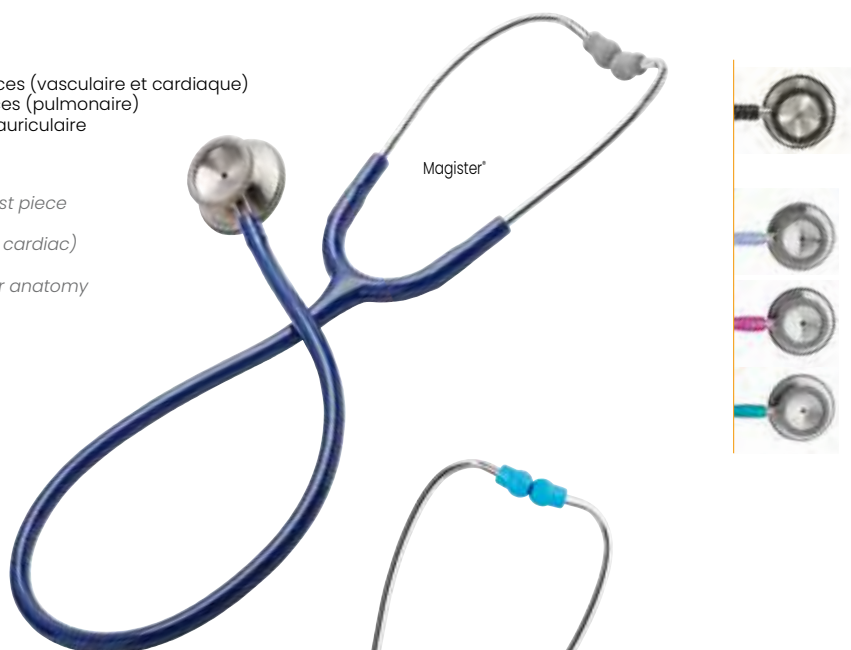

MAGISTER® PÉDIATRIQUE
PEDIATRIC MAGISTER® 

Mêmes caractéristiques que le Magister® mais avec un diamètre de pavillon différent
Same characteristics as the Magister® but with a different chestpiece diameter

Réf. 507210 Magister® pédiatrique Noir / Black Pediatric Magister®

Réf. 507214 Magister® pédiatrique Bleu Azur / Blue Pediatric Magister®



Magister® pédiatrique / Pediatric Magister®

MAGISTER® NEONATAL
MAGISTER® NEONAT

Le Magister® Neonatal double pavillon (de couleur bordeaux) est dédié à l'auscultation des nouveau-nés.

Avec son double pavillon inoxydable équipé d'une membrane flottante sur le grand côté, le Magister® néonatal est parfaitement adapté aux tout-petits pour l'écoute des basses et hautes fréquences. Il est de plus très confortable avec ses bagues anti froid en PVC, montées sur les 2 cotés du pavillon.

The Magister® Neonat double chestpiece (burgundy) is designed for listening to newborn babies.

With its double stainless steel chestpiece fitted with a floating membrane on the long side, the Magister® Neonat is perfectly suited to listening to low and high frequencies in very young babies. It is also extremely comfortable with its PVC anti-cold rings fitted on both sides of the chestpiece.

Réf. 507219 Magister® Neonatal Bordeaux / Magister® Neonat Burgundy





LAUBRY® Spengler

Le célèbre cardiophone, look vintage pour un stéthoscope de très haute précision

- Membrane haute résolution en résine époxy pour une auscultation des sons physiologiques dans une large gamme de fréquences
- Récepteur profilé pour un parfait contact avec la zone d'examen
- Lyre en laiton, légère, orientée à l'anatomie auriculaire
- Embouts auriculaires confortables et Bague antifroid

The famous cardiophone, vintage look for a very high precision stethoscope

- High resolution epoxy resin diaphragm for an auscultation of physiological sounds in a wide frequency range
- Receiver shaped for perfect contact with examination area
- Light Brass binaural, designed for the auricular anatomy
- Comfortable ear tips and non-chill ring

- Réf. 507300 Laubry® Noir / Black Laubry®
- Réf. 507302 Laubry® Marine / Navy Blue Laubry®
- Réf. 507308 Laubry® Rouge / Red Laubry®
- Réf. 507349 Laubry® Clinic (Modèle décontaminable)
Clinic Laubry® (Easy decontamination model)



BABYSONIC® Spengler

Le BABYSONIC double pavillon (de couleur bordeaux) est dédié à l'auscultation des nouveau-nés.

- Pavillon (Ø 22,8/20,8) en laiton chromé avec bagues anti froid faite en PVC hypoallergénique

The BABYSONIC double chestpiece (burgundy) is designed for listening to newborn babies.

- Double Chrome-plated brass chestpiece with hypoallergenic PVC anti-cold rings

- Réf. 507220 Stéthoscope Babysonic Bordeaux / Stethoscope Babysonic Burgundy



PULSE® II Spengler

Léger, sauf ses performances !

- Simple et double pavillon en aluminium
- Lyre en aluminium
- Tubulure simple avec un conduit haute performance, bague anti-froid et embouts auriculaires en nano silicone
- Membrane haute résolution

Light, except for his performances!

- Aluminium single or double head chestpiece
- Aluminium binaural
- High performance single tubing, non-chill ring and nano silicone earpieces
- High performance diaphragm

- Réf. 507702 Pulse® II simple pavillon Carbone / Carbon Single Chestpiece
- Réf. 507700 Pulse® II simple pavillon Myrtille / Blueberry Single Chestpiece
- Réf. 507701 Pulse® II simple pavillon Corail / Coral Single Chestpiece
- Réf. 507703 Pulse® II simple pavillon Rose poudré / Pink Single Chestpiece
- Réf. 507712 Pulse® II double pavillon Carbone / Carbon Double Chestpiece
- Réf. 507710 Pulse® II double pavillon Myrtille / Blueberry Double Chestpiece
- Réf. 507711 Pulse® II double pavillon Corail / Coral Double Chestpiece
- Réf. 507713 Pulse® II double pavillon Rose poudré / Pink Double Chestpiece
- Réf. 507704 Pulse® II simple pavillon pédiatrique / Pediatric Single Chestpiece

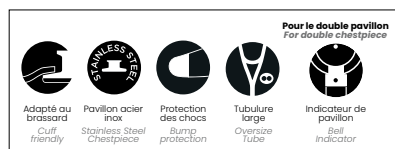

Léger mais pas dans sa précision
Light but not in its accuracy

Parfait pour les infirmiers(ères)
Perfect for nurses



SCANNEZ POUR VOIR
LA VIDÉO
SCAN TO WATCH THE
VIDEO

PULSE® & DUAL PULSE®
PULSE® & DUAL PULSE®  Spengler

- Pavillon en alliage d'aluminium, Simple pour PULSE® et Double pour DUAL PULSE®
- Tubulure simple avec conduit haute performance
- Membrane haute résolution en résine époxy
- Lyre en laiton, légère, orientée à l'anatomie auriculaire
- Bague antifroid et embouts auriculaires confortables
- *Aluminum chestpiece, Single for PULSE® and Double for DUAL PULSE®*
- *Single tubing with high performance conduit*
- *High resolution epoxy resin diaphragm*
- *Light Brass binaural, designed for the auricular anatomy*
- *Comfortable ear tips and non-chill ring*

PULSE®

- Réf. 507500** Pulse® Noir / Black
Réf. 507521 Pulse® Azur / Blue
Réf. 507522 Pulse® Marine / Navy Blue
Réf. 507530 Pulse® Rouge / Red

TUBULURES NACRÉES

- Réf. 507524** Pulse® Gris Alizé / Grey
Réf. 507523 Pulse® Rose / Pink
Réf. 507528 Pulse® Vert Lagon / Green

DUAL PULSE®

- Réf. 507400** Dual Pulse® Noir / Black
Réf. 507421 Dual Pulse® Azur / Blue
Réf. 507422 Dual Pulse® Marine / Navy Blue
Réf. 507430 Dual Pulse® Rouge / Red

TUBULURES NACRÉES

- Réf. 507424** Dual Pulse® Gris Alizé / Grey
Réf. 507423 Dual Pulse® Rose / Pink
Réf. 507428 Dual Pulse® Vert Lagon / Green



STETHOCOLOR® + SIMPLE ou DOUBLE
STETHOCOLOR® SINGLE or DOUBLE CHESTPIECE  Spengler

- Pavillon SIMPLE ou DOUBLE adulte (ø 47/30 mm)
- *SINGLE or DOUBLE adult chestpiece (ø 47/30 mm)*

- Réf. 505820** Stéthocolor® Simple, Noir / Single Stethocolor®, Black
Réf. 505821 Stéthocolor® Simple, Rouge / Single Stethocolor®, Red
Réf. 505822 Stéthocolor® Simple, Bleu / Single Stethocolor®, Blue
Réf. 505830 Stéthocolor® Double, Noir / Double Stethocolor®, Black
Réf. 505831 Stéthocolor® Double, Rouge / Double Stethocolor®, Red
Réf. 505832 Stéthocolor® Double, Bleu / Double Stethocolor®, Blue





TYPE RAPPAPORT
RAPPAPORT MODEL 

- Stéthoscope pavillon double, complet utilisable de 5 façons différentes, grâce aux 3 pavillons cloches et aux 2 diaphragmes fournis
- Livré avec : 1 pavillon avec grand et petit diaphragme, 1 lyre chromée avec embouts auriculaires en plastique blanc taille medium, 1 tube en caoutchouc résistant avec clip métal, 1 pavillon cloche interchangeable taille adulte, 1 pavillon cloche interchangeable taille medium, 1 pavillon cloche interchangeable taille nourrisson, 2 paires d'embouts auriculaires de tailles et formes différentes, 2 diaphragmes de rechange en plastique transparent (grand et petit), sachet plastique pour les accessoires
- Double chestpiece stethoscope that can be used in 5 different ways, using the 3 bell and 2 diaphragm chestpieces supplied
- Supplied with 1 chestpiece with large and small diaphragm, 1 chrome binaural with medium size white plastic earpieces, 1 strong rubber tube with metal clip, 1 adult size interchangeable bell chestpiece, 1 medium size interchangeable bell chestpiece, 1 paediatric size interchangeable bell chestpiece, 2 pairs earpieces of different sizes and shapes, 2 spare transparent plastic diaphragms (large and small), plastic accessory bag.



Réf. DH7053-N Noir / Black



IDEAL+ SIMPLE ou DOUBLE ou PÉDIATRIQUE
IDEAL+ SINGLE or DOUBLE CHESTPIECE 

- Pavillon SIMPLE ou DOUBLE : adulte (45/30mm) ou PÉDIATRIQUE (38mm)
- Avec lyre en aluminium et bague anti froid.
- Livré avec 1 paire d'embouts
- SINGLE or DOUBLE chestpiece: adult (45/30mm) or PEDIATRIC (38mm)
- Binaucular in aluminium
- Supplied with 1 earpiece pair

- Réf. DH7081_B Simple Bleu / Single Blue
- Réf. DH7081_N Simple Noir / Single Black
- Réf. DH7081_R Simple Rouge / Single Red
- Réf. DH7073_B Double Bleu / Double Blue
- Réf. DH7073_N Double Noir / Double Black
- Réf. DH7073_R Double Rouge / Double Red
- Réf. DH7073_RC Double Pédiatrique rose / Double Child Pink

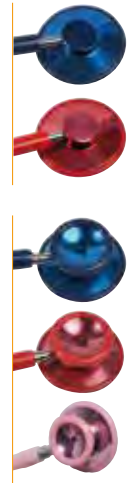

STIMMER DDM
STIMMER 

Le stéthoscope à patient unique, idéal pour la prévention des infections nosocomiales.

- Pavillon simple, plat Ø 45mm en aluminium
- Membrane en terphane
- Existe en version pédiatrique
- Insensible aux écarts de température

The single patient use stethoscope, perfect for hospital acquired infections prevention.

- Single and flat aluminium chestpiece Ø 45mm
- Terphane diaphragm
- Pediatric model available
- Insensitive to temperature variations.

- Réf. S200031 Stéthoscope patient unique pavillon Ø 34mm enfant
Pediatric single patient use stethoscope Ø 34mm
- Réf. S200029 Stéthoscope patient unique pavillon Ø 45mm adulte
Adult single patient use stethoscope single Ø 45mm



SMARTLED 5500® ET SMARTLED 5500-R®
SMARTLED 5500® ET SMARTLED 5500-R®

- Luminance puissante de 50K lumens
 - Colorimétrie de 4000K
 - IRC de 95/100
 - Fibre optique pour illumination directe sans reflet du canal auriculaire et du tympan
 - Loupe grossissante x3
 - Ampoule LED d'une durée de vie de 55000h
 - Livré avec boîtier rigide composé de 2 piles LR6 AA, 8 spéculums (ø 2,5 mm et ø 4 mm)
- Powerfull brightness of 50K lumens
 - Colorimétrie de 4000K/ 4000K colourmetry
 - CRI of 95/100
 - Optic fiber for direct illumination and without ear canal and eardrum reflection
 - Magnifying glass x3
 - LED bulb with a lifespan of 55000h
 - Supplied with rigid case with 2 LR6 AA batteries, 8 speculums (ø 2,5 mm et ø 4 mm)

- Réf. 570517** Smartled 5500°
Réf. 570517B Smartled 5500° Myrtille / Bluberry
Réf. 570517C Smartled 5500° Corail / Coral
Réf. 570517P Smartled 5500° Pédiatrie / Pediatric



570517B

570517C

570517P



570517



SCANNEZ POUR VOIR
LA VIDÉO
SCAN TO WATCH THE
VIDEO

SMARTLIGHT®
SMARTLIGHT®

- Technologie Xénon/ halogène pour une diffusion de la lumière puissante et homogène
 - Luminance 30 lumens
 - Loupe pivotante, grossissement 3 fois
 - Clip de fixation avec interrupteur
 - Livré avec 2 piles LR6 AA et 2 x 4 Spéculums à usage unique (ø 2,5 et ø 4 mm)
- Xenon/ halogen technology for powerful and consistent light diffusion
 - Brightness of 30 lumens
 - Swivel magnifying glass, 3x magnification
 - Fixing clip with switch
 - Supplied with 2 LR6 AA batteries and 2 x 4 disposable specula (ø 2.5 and ø 4 mm)

Réf. 570315 Smartlight®

SPÉCULUMS AURICULAIRES
AURICULAR SPECULUMS

- Noir
- Boîte de 250 pièces
- Black
- Box of 250 pieces

- Réf. L20747** Spéculums auriculaires Enfant, 2,5 mm
Child Auricular speculums 2,5 mm
Réf. L20748 Spéculums auriculaires Adulte, 4 mm
Adult Auricular speculums 4 mm





TABLEAU D'AIDE AU CHOIX
CHOICE AID CHART



SCANNEZ POUR VOIR
LA VIDÉO
SCAN TO WATCH THE
VIDEO



TEMPO PRO



PAGE 43

TEMPO EASY



PAGE 43

TEMPO DUO



PAGE 43

TEMPO DUO II



PAGE 44

TEMPO 10 TEMPO FLEX



PAGE 44

TEMPO MAX



PAGE 45

	TEMPO PRO	TEMPO EASY	TEMPO DUO	TEMPO DUO II	TEMPO 10 TEMPO FLEX	TEMPO MAX
Garantie (ans) <i>Guarantee (years)</i>	2	2	2	2	2	2
Type / Type	Temporal <i>Temporal</i>	Temporal <i>Temporal</i>	Temporal et auriculaire <i>Temporal and auricular</i>	Temporal et auriculaire <i>Temporal and auricular</i>	Oral, rectal et axillaire <i>Oral, rectal and axillary</i>	Hypothermique, oral, rectal et axillaire <i>Hypothermic, oral, rectal and axillary</i>
Technologie <i>Technology</i>	Infrarouge sans contact <i>Non-contact infrared</i>	Infrarouge sans contact <i>Non-contact infrared</i>	Infrarouge <i>Infrared</i>	Infrarouge <i>Infrared</i>	Digital <i>Digital</i>	Digital <i>Digital</i>
Prise de température 3 en 1 : corps, pièce, objet <i>3-in-1 temperature measurement: body, room, object</i>	Non / No	Oui / Yes	Non / No	Non / No	Non / No	Mode Bain <i>Bath mode</i>
Alerte sonore <i>Audible alert</i>	En cas de fièvre <i>In case of fever</i>	En cas de fièvre <i>In case of fever</i>	En cas de fièvre <i>In case of fever</i>	En cas de fièvre <i>In case of fever</i>	En cas de fièvre <i>In case of fever</i>	En cas de fièvre <i>In case of fever</i>
Mode silencieux <i>Silent mode</i>	Oui / Yes	Oui / Yes	Non / No	Non / No	Non / No	Non / No
Mémoires <i>Memories</i>	30	32	10	20	Dernière mesure <i>Last measure</i>	10
Cibles / Targets	Professionnels de santé <i>Healthcare Professionals</i>	Professionnels et particuliers <i>Professionals and Individuals</i>	Particuliers <i>Individuals</i>	Particuliers <i>Individuals</i>	Particuliers <i>Individuals</i>	Professionnels de santé <i>Healthcare Professionals</i>

TEMPO PRO TEMPO PRO

L'ultra pro de Spengler

- Technologie infrarouge, il délivre des mesures redoutablement précises en un temps record
- Mesure instantanée
- Sans contact (distance de 3 cm)
- Léger et compact
- 30 mémoires
- Indicateur de batterie faible
- Indicateur tricolore de température
- Livré avec deux piles LR03 (AAA)

An Ultra Pro from Spengler

- *Infrared technology, it gives highly accurate measures in a record time*
- *Instant measurement*
- *Contactless (distance of 3 cm)*
- *Lightweight and compact*
- *30 memories*
- *Low battery indicator*
- *Three colour temperature indicator*
- *Supplied with two LR03 (AAA) batteries*

Réf. SP3110 Tempo Pro

Réf. SP3110P Présentoir de 6 thermomètres Tempo Pro / Display of 6 Tempo Pro thermometers



TEMPO EASY TEMPO EASY

- Technologie infrarouge
- Prise de température sans contact (3-5 cm)
- 32 mémoires
- 3 modes de mesure : corporel, surface et ambiant
- Idéal pour usage familial, établissements de santé et professions libérales
- Livré avec deux piles LR6 AA
- *Infrared technology*
- *Non-contact temperature measurement (3-5 cm)*
- *32 memories*
- *3 reading modes: body, surface and ambient*
- *Ideal for family use, health care facilities and professionals*
- *Supplied with two LR6 AA*

Réf. SP3065 Bleu / Blue

Réf. SP3066 Gris / Grey

Réf. SP3065P Présentoir de 6 thermomètres Tempo Easy bleus
Display of 6 Blue Tempo Easy thermometers

Réf. SP3066P Présentoir de 6 thermomètres Tempo Easy gris
Display of 6 Grey Tempo Easy thermometers

BEST-SELLER

TEMPO DUO TEMPO DUO

Le Tempo Duo permet une prise de température frontale et auriculaire par émissions infrarouges.

- Technologie infrarouge
- Calibrage automatique au passage des fonctions auriculaire ou frontale
- Prise de température auriculaire ou frontale
- 10 mémoires
- Affichage rétroéclairé en mode frontal 3 couleurs selon les valeurs : vert, orange, rouge
- Livré avec deux piles LR03 (AAA)

The Tempo Duo allows ear and forehead temperatures to be taken using infrared rays.

- *Infrared technology*
- *Automatic calibration when using ear and forehead readings*
- *Ear or forehead temperature measurement*
- *10 memories*
- *Backlit display in 3-colour frontal mode according to values: green, orange, red*
- *Supplied with two LR03 batteries (AAA)*

Réf. SP3101/ Tempo Duo Bleu / Blue

Réf. SP3100P Présentoir de 6 thermomètres Tempo Duo bleus / Display of 6 Blue Tempo Duo thermometers





TEMPO DUO II TEMPO DUO II

Le Tempo Duo II permet une prise de température frontale et auriculaire parfait pour un usage à la maison.

- Technologie infrarouge au contact de la peau
- Passage de frontal à auriculaire par un simple bouton
- Prise de température auriculaire ou frontale
- Affichage rétroéclairé avec indicateur de couleur selon les valeurs
- 20 mémoires
- Indicateur de batteries faibles
- Livré avec deux piles LR06 (AAA)

The tempo Duo II allows ear or forehead temperature measurement to fit perfectly a use at home.

- Infrared technology for skin contact
- Forehead to ear mode change at the touch of a button
- Forehead or ear temperature measurement
- Backlit display with colors that change with the values
- 20 memories
- Low battery indicator
- Supplied with two LR06 (AAA) batteries

Réf. SP3105 Tempo Duo II

Réf. SP3105P Présentoir de 6 thermomètres Tempo Duo II / Display of 6 Tempo Duo II thermometers



TEMPO 10 TEMPO 10

- Alarme de fièvre
- Embout résistant à l'eau
- Mémoire de dernière mesure
- Livré avec un étui de rangement et pile bouton
- Fever alarm
- Water-resistant tip
- Memory of last reading taken
- Supplied with a storage case and battery

3 modes d'utilisation : buccal, rectal et axillaire
3 modes of use: oral, rectal and axillary



Réf. SP1620/ Tempo 10 Bleu / Blue

Réf. SP1623P Présentoir de 12 thermomètres Tempo 10 bleus
Display of 12 blue Tempo 10 Thermometers



TEMPO 10 FLEX TEMPO 10 FLEX

- Alarme de fièvre
- Embout résistant à l'eau
- Mémoire de dernière mesure
- Livré avec un étui de rangement et pile bouton
- Fever alarm
- Water-resistant tip
- Memory of last reading taken
- Supplied with a storage case and battery

3 modes d'utilisation et embout flexible
3 modes of use and flexible nozzle



Réf. SP1643/ Tempo 10 Flex vert / Green

Réf. SP1648 Tempo 10 Flex gris / Grey

Réf. SP1644P Présentoir de 12 thermomètres Tempo Flex 10 vert
Display of 12 green Tempo Flex Thermometers

Réf. SP1648P Présentoir de 12 thermomètres Tempo Flex 10 gris
Display of 12 grey Tempo Flex Thermometers



TEMPO MAX
TEMPO MAX 

Le thermomètre digital hypothermique

- Étanche IP27
- Très précis de 28.0°C à 42.9°C
- Alarme en cas de fièvre
- Résistant au choc
- Arrêt automatique
- 10 dernières mesures en mémoire

The hypothermic digital thermometer

- IP27 waterproof
- High accuracy from 28.0°C to 42.9°C
- Fever alarm
- Shock-resistant
- Automatic shut-off
- Memory : last 10 measurements

Réf. **THE002** Tempo MAX



Spécial Hypothermie
Special Hypothermia



THERMOMÈTRE GALLIUM
GALLIUM THERMOMETER

- Réservoir contenant un alliage métallique sans mercure
- Tank containing a metal alloy without mercury

Réf. **DFTHER01**



Plage de mesures : 35,5 à 42°C
Measuring range: 35,5 à 42°C



COUVRE-THERMOMÈTRES TEMPASEPT
TEMPASEPT THERMOMETER COVERS

- Etuils jetables pour thermomètre électronique
- Disposable cases for electronic thermometer

Réf. **CT40252** Non-lubrifiés – Boîte de 1000 / Non-lubricated – Box of 1000

Réf. **CT40251** Lubrifiés – Boîte de 1000 / Lubricated – Box of 1000



COUVRE-SONDES POUR THERMOMÈTRE AURICULAIRE
PROBE COVERS FOR AURICULAR THERMOMETER

- Couvre sonde jetable, boîte de 200
- A utiliser uniquement avec un thermomètre auriculaire
- Compatible avec le Moniteur de signes vitaux 4VS Spengler et les thermomètres auriculaires tels que : Omron Gentle Temp 520 et 521, EDAN M3A
- S'utilise avec ou sans distributeur (vendu sans distributeur)

- Disposable probe cover, box of 200
- For use with ear thermometer only
- Compatible with the Spengler 4VS Vital Signs Monitor and ear thermometers such as: Omron Gentle Temp 520 and 521, EDAN M3A
- Can be used with or without dispenser (sold without dispenser)

Réf. **CRAPC7200** Boîte de 200 / Box of 200





TABLEAU D'AIDE AU CHOIX
CHOICE AID CHART

OXYGO



PAGE 47

OXYSTART



PAGE 47

OXYFROG



PAGE 47

**MASTERPALM
2 ET 3**



PAGE 48

Caractéristiques / Specifications	Marque / Brand				
	Couleurs / Colors				
	Spécificités / Specificities	Pour usage intensif, adapté aussi aux enfants <i>For intensive use, suitable for children</i>	Affichage courbe de pléthysmographie <i>Display of the plethysmography</i>	Adapté pour les enfants <i>Suitable for children</i>	Écran HD avec fonction de rotation de l'écran / HD screen with screen rotation function
	Alarme / Alarm	Non / No	Non / No	Non / No	Oui / Yes
	Mémoires / Memories	Non / No	Non / No	Non / No	Oui / Yes
	Alimentation / Power supply	1 pile / 1 battery	2 piles / 2 batteries	2 piles / 2 batteries	3 piles / 3 batteries
	Patients / Patients				
Garantie (ans) / Guarantee (years)	2	2	2	2	
Utilisateurs / Users	Particulier / Individual				-
	Médecin / Doctor				
	Infirmiers(ères) / Nurses				
	Collectivités / Clinics		-	-	

LÉGENDE / LEGEND Adulte / Adult, Enfant / Child, Nourisson / Infant,

Choix adapté / Adapted choice,

Choix recommandé / Recommended choice

OXYGO®
OXYGO®

- Technologie adaptée aux enfants
- Capteur haute sensibilité
- Très grande autonomie
- Indicateur de désaturation
- Livré avec une dragonne, une housse et 2 piles AAA LR03
- *Technology adapted to children*
- *High precision sensor*
- *Very long battery life*
- *Indicator of desaturation*
- *Supplied with a wrist-strap, a cover and 2 AAA LR03 batteries*

Résistant aux chocs
Shock resistant



SCANNEZ POUR VOIR
LA VIDÉO
SCAN TO WATCH
THE VIDEO

Réf. 221350/ Oxymètre de pouls Oxygo®, Gris / Pulse Oximeter Oxygo®, Grey

BEST-SELLER
OXYSTART®
OXYSTART®

- Affichage de la courbe de pléthysmographie
- Capteur haute sensibilité
- Compact et léger
- Rotation de l'affichage
- Livré avec une dragonne, une housse et 2 piles AAA LR03
- *Display of the plethysmography*
- *High precision sensor*
- *Compact and lightweight*
- *Rotation of screen*
- *Supplied with a wrist-strap, a cover and 2 AAA LR03 batteries*

Réf. 221051 Oxymètre de Pouls Oxystart® Orange

Pulse Oximeter Oxystart®, Orange

Réf. 221052 Oxymètre de Pouls Oxystart® Myrtille

Pulse Oximeter Oxystart®, Blueberry

OXYFROG®
OXYFROG®
Idéal pour la mesure du pouls de l'enfant à domicile

- Capteur haute sensibilité
- Convient aux enfants de 10 kg à 40 kg
- Compact et léger
- Arrêt automatique après 5 secondes
- Facile d'utilisation : 1 bouton
- Livré avec une dragonne et 2 piles AAA LR03

Ideal for measuring the child's pulse at home

- *High sensitivity sensor*
- *Suitable for children from 10 to 40 kg*
- *Compact and lightweight*
- *Automatic shutdown after 5 seconds*
- *Easy to use: Single button*
- *Comes with a wrist strap and two AAA LR03 batteries*

Réf. 221056 Oxymètre de pouls Oxyfrog®, Vert / Pulse Oximeter Oxyfrog®, green



SCANNEZ POUR VOIR
LA VIDÉO
SCAN TO WATCH
THE VIDEO





MASTER PALM 2® MASTER PALM 2®

L'oxymètre de pouls MASTER PALM 2® est l'oxymètre de pouls spécialement conçu pour les professionnels

- Usage professionnel
- Adapté aux adultes comme aux néonates
- Ecran HD avec rotation automatique et monitoring (alarme et mémoires)
- Affichage avec ou sans courbe
- Options : Capteur SpO2, kit de recharge, housse de protection...

L'oxymètre de pouls MASTER PALM 2® est l'oxymètre de pouls spécialement conçu pour les professionnels

- Professional use
- Suitable for both adults and neonates
- HD screen with automatic rotation and monitoring function (alarm and memory)
- Display mode : with or without curve
- Optional : SpO2 sensor, charging kit, protection covers...

Réf. 223000 Oxymètre Master Palm 2 / Master Palm 2 Oximeter

Réf. 222250 Capteur SpO2 Adulte rigide pour Master Palm 2
SPO2 sensor Adult finger clip for Master Palm 2

Réf. 222251 Capteur SpO2 Pédiatrique rigide pour Master Palm 2
SPO2 sensor Pediatric finger clip for Master Palm 2

Réf. 222252 Capteur SpO2 Néonatal Y pour Master Palm 2
SPO2 sensor neonate for Master Palm 2

Réf. 222253 Capteur SpO2 Wrap pour Master Palm 2
SPO2 sensor wrap for Master Palm 2

Réf. 222254 Capteur SpO2 Adulte silicone pour Master Palm 2
SPO2 sensor adult silicon for Master Palm 2

Réf. 222255 Capteur SpO2 Pédiatrique silicone pour Master Palm 2
SPO2 sensor pediatric silicon for Master Palm 2

Réf. 222256 Capteur SpO2 Clip oreille pour Master Palm 2
SPO2 sensor ear clip for Master Palm 2



223001

MASTER PALM 3® MASTER PALM 3®

Mêmes caractéristiques que le MASTER PALM 2® mais doté de la technologie Nellcor Oximax, il est condensé de technologie.

Same specifications as the MASTER PALM 2 but with Nellcor and Nellcor OxiMax Technology.

Réf. 223001 Oxymètre Master Palm 3 / Master Palm 3 Oximeter

Réf. 222260 Capteur SpO2 Nellcor Oximax compatible adulte rigide pour Master Palm 3
SPO2 sensor Nellcor oximax compatible Adult finger clip for Master Palm 3

Réf. 222261 Capteur SpO2 Nellcor Oximax compatible pédiatrique pour Master Palm 3
SPO2 sensor Nellcor oximax compatible Pediatric finger clip for Master Palm 3

Réf. 222262 Capteur SpO2 Nellcor Oximax compatible néonatal pour Master Palm 3
SPO2 sensor Nellcor oximax compatible neonate for Master Palm 3

Réf. 222263 Capteur SpO2 Nellcor Oximax compatible wrap pour Master Palm 3
SPO2 sensor Nellcor oximax compatible wrap for Master Palm 3

Réf. 222264 Capteur SpO2 Nellcor Oximax compatible adulte silicone pour Master Palm 3
SPO2 sensor Nellcor oximax compatible adult silicon for Master Palm 3

Réf. 222265 Capteur SpO2 Nellcor Oximax compatible pédiatrique silicone pour Master Palm 3
SPO2 sensor Nellcor oximax compatible pediatric silicon for Master Palm 3

Réf. 222266 Capteur SpO2 Nellcor Oximax compatible clip oreille pour Master Palm 3
SPO2 sensor Nellcor oximax compatible ear clip for Master Palm 3



AUTRES ACCESSOIRES POUR MASTER PALM 2 ET 3 OTHERS ACCESSORIES FOR MASTER PALM 2 AND 3

Réf. 223003 Sac de transport pour Master Palm 2 et 3 / Carry bag for Master Palm 2 and 3

Réf. 223006 Câble PC USB pour Master Palm 2 et 3 / PC USB cable for Master Palm 2 and 3

Réf. 223004 Lot de 2 protections silicone pour Master Palm 2 et 3 (Jaune/transparent)
Pack of 2 silicone protectors for Master Palm 2 and 3 (Yellow/Transparent)

Réf. 223007 Kit de rechargement Master Palm 2 et 3 (socle, batterie, lithium, cordon)
Charger kit for Master Palm 2 and 3 (base, lithium battery, cord)



223004

MONITEUR DE SIGNES VITAUX NC5 VITAL SIGNS MONITOR NC5

Moniteur parfaitement adapté pour les différents services des établissements hospitaliers et des cliniques.

- Ecran TFT tactile 8"
- ECG 3 dérivations en option
- Thermomètre tympanique infrarouge sans fil (en option)
- Autonomie de 3 heures (batterie 2200mAh incluse) ou 8 heures (batterie 4400mAh)
- Options : pied à roulette, support mural, imprimante

Suitable for all hospitals and clinics departments

- 8" TFT Color Touch screen
- Optional 3-Leads ECG
- Wireless Infrared ear thermometer (optional)
- 3 hours autonomy (2200mAh battery included) or 8 hours (4400mAh battery)
- Optional: Rolling stand, wall mounting stand, thermal recorder

Réf. BCMONI03 Moniteur NC5 PNI+SpO2 / Monitor NC5 NIPB + SpO2

Réf. BCMONI04 Moniteur NC5 PNI+SpO2+Temp / Monitor NC5 NIPB + SpO2 + temp

Réf. BCMONI05 Moniteur NC5 PNI+SpO2+Temp+ECG+Imp / Monitor NC5 NIPB + SpO2 + temp + ECG + recorder



ACCESSOIRES NC5 ACCESSORIES NC5

Réf. BCIMPR02 Rouleau de papier pour imprimante ECG (20m) pour NC5 / Printing paper for ECG thermal recorder (20m)

Réf. BCBATT02 Batterie de recharge Lithium 4400mAh pour NC5 / 4400mAh spare Lithium battery



STATION DE DIAGNOSTIC NC3 VITAL SIGNS MONITOR NC3

Spécialement conçu pour les contrôles ponctuels en ambulatoire.
Adapté pour les établissements hospitaliers, cliniques et EHPAD.

- Ecran LCD retro-éclairé de 6"
- Thermomètre tympanique infra rouge sans fil (en option)
- Léger et compacte: 1,25kg
- Autonomie de 12 heures en continu (batterie incluse)
- Options : pied à roulettes, support mural

Specially designed for spot checkings in outpatient clinical environment.

Suitable for hospital, clinics and nursing homes.

- 6" LED back light color screen
- Wireless Infrared ear thermometer (optional)
- Small and compact: 1.25kg
- 12 continuous hours autonomy (battery included)
- Optional: rolling stand, wall mounting stand

Réf. BCMONI01 Station NC3 PNI+SpO2 / Monitor NC3 NIPB + SpO2

Réf. BCMONI02 Station NC3 PNI+SpO2+Temp / Monitor NC3 NIPB + SpO2 + temp



ACCESSOIRES NC3 ACCESSORIES NC3

Réf. BCBATT01 Batterie de recharge Lithium 2200mAh pour NC3 / 2200mAh spare Lithium battery



ACCESSOIRES COMMUNS POUR NC5 ET NC3 ACCESSORIES FOR BOTH NC5 & NC3

BRASSARDS POCHE APC SUNTECH BAÏONNETTE SUNTECH APC CUFFS WITH BLADDER BAYONET

- Réf. DSU231135U** Brassard XL adulte 38-50cm NC5/NC3/C30
Blood pressure cuff adult XL 38-50cm
- Réf. DSU231134U** Brassard Large adulte 31-40cm NC5/NC3/C30
Blood pressure cuff adult L 31-40cm
- Réf. DSU231133U** Brassard adulte 23-33cm NC5/NC3/C30
Blood pressure cuff adult 23-33cm
- Réf. DSU231132U** Brassard petit adulte 17-25cm NC5/NC3/C30
Blood pressure cuff small adult 17-25cm
- Réf. DSU231131U** Brassard enfant 12-19cm NC5/NC3/C30
Blood pressure cuff child 12-19cm
- Réf. DSU231130U** Brassard p nourrisson 8-13cm NC5/NC3/C30
Blood pressure infant 8-13cm

BRASSARDS À PATIENT UNIQUE LOT DE 20 DISPOSABLE CUFFS SET OF 20

- Réf. DSU231060** Brassard Monobloc Patient unique Suntech Nourrisson 8-13cm
Soft Disposable Suntech cuff Neonate 8-13cm
- Réf. DSU231061** Brassard Monobloc Patient Unique Suntech Enfant 12-19cm
Soft Disposable Suntech cuff Pediatric 12-19cm
- Réf. DSU231063** Brassard Monobloc Patient Unique Suntech Petit Adulte 17-25cm
Soft Disposable Suntech cuff Small Adult 17-25cm
- Réf. DSU231065** Brassard Monobloc Patient Unique Suntech Adulte 23-33cm
Soft Disposable Suntech cuff Adult 23-33cm
- Réf. DSU231067** Brassard Monobloc Patient Unique Suntech Large Adulte 31-40cm
Soft Disposable Suntech cuff Large Adult 31-40cm
- Réf. DSU231069** Brassard Monobloc Patient Unique Suntech Extra Large 38-50cm
Soft Disposable Suntech cuff Extra Large 38-50cm pediatric sensor

CAPTEURS SpO2 / SpO2 SENSORS

- Réf. DBCADUL01** Capteur SpO2 clip adulte / SpO2 adult clip sensor
- Réf. DBCPEDIO1** Capteur SpO2 clip pédiatrique / SpO2 pediatric clip sensor
- Réf. DBSADUL01** Capteur SpO2 silicone adulte / SpO2 silicon adult sensor
- Réf. DBSPEDIO1** Capteur SpO2 silicone pédiatrique
SpO2 silicon pediatric sensor
- Réf. DBSWRAP01** Capteur SpO2 silicone wrap / SpO2 silicon wrap sensor
- Réf. BCCAPT03** Rallonge de capteur SpO2 (2m40)
SpO2 extension cable (2m40)
- Réf. DBAURIC01** Capteur SpO2 auriculaire / SpO2 auricular sensor

AUTRES / OTHERS

- Réf. BCTHER01** Thermomètre tympanique de remplacement
Replacement ear thermometer
- Réf. BCMONI08** Support mural / Wall mounting stand
- Réf. BCCABL01** Cable secteur / Power supply adapter
- Réf. BDDSOCL01** Le socle à roulettes français / The french trolley

NB : Les Brassards LIAN DESSILLONS (voir page 12) sont compatibles avec les moniteurs COMEN : NC5, NC3 et C30 (voir page 50).
Cuffs for LIAN DESSILLONS (See page 12) are compatible with COMEN monitors: NC5, NC3 and C30 (See page 50).



MONITEUR DE SIGNES VITAUX C30 C30 VITAL SIGNS MONITOR

Un moniteur 5 en 1 avec la surveillance de 5 paramètres vitaux, intuitif grâce à son écran tactile en couleur et très facile à transporter car ultra compact. Le moniteur multi-paramètres C30, dédié au premier secours pour une surveillance sur place ou dans les véhicules d'urgence.

- Paramètres : PNI, SpO2, ECG, Respiration, 2 canaux de température (sondes à rajouter), EtCO2 (capteur à rajouter)
- Mesure de l'ECG 3 ou 12 dériviatiions
- Ecran : Tactile 4,3" avec rétro-éclairage
- Double alarme: sonore (réglable) et visuelle à 3 niveaux avec système d'alarme intelligent à 3 couleurs (bleue, jaune, rouge)
- PNI : adaptée à tous types de patients (adulte, enfant et nouveau-né)
- Stockage : 48 heures de stockage de données et d'analyse des tendances
- Autonomie de 4h en continu (batterie lithium incluse)
- Léger et compact : 1,5kg
- Options : kit d'alimentation (12V) au véhicule de secours, kit de batterie de transport (7200mAh) et sacoché de transport

A 5-in-1 monitor for 5 vital parameters, intuitive with its colour touch screen and ultra-compact for easy transportation. The C30 multi-parameter monitor, dedicated to first aid for monitoring on the spot or in emergency vehicles.

- Parameters: NIBP, SpO2, ECG, Respiration, 2 temperature channels (probes to be added), EtCO2 (sensor to be added)
- 3 or 12-channel ECG measurement
- Display: 4.3" touch screen with backlighting
- Dual alarm: audible (adjustable) and visual at 3 levels with intelligent 3-colour alarm system (blue, yellow, red)
- NIBP: suitable for all types of patients (adult, child, and newborn)
- Storage: 48 hours of data storage and trend analysis
- 4-hour continuous battery life (lithium battery included)
- Lightweight and compact: 1.5kg
- Options: power kit (12V) for emergency vehicle, transport battery kit (7200mAh) and carrying case

Réf. BCMONI07 Moniteur d'urgence C30 3 dériviatiions / C30 3-lead emergency monitor

Réf. BCMONI08 Moniteur d'urgence C30 12 dériviatiions / C30 12-lead emergency monitor



SACOCHE DE TRANSPORT POUR C30 CARRYING CASE FOR C30

Sacoché pour moniteur multi-paramètre C30, adaptée aux transports d'urgences.
Carrying case for C30 multi-parameter monitor, suitable for emergency transport.

Réf. BCSACC05 Sacoché de transport pour C30 / Carrying case for C30



SPOT CHECK 2VS

SPOT CHECK 2VS

Avec sa petite taille, la station de diagnostic 2 VS est l'instrument parfait pour les cabinets médicaux et les petits établissements hospitaliers.

- A la fois petite et légère, la station SPOT-CHECK 2 VS est facile à transporter
- Equipée d'une batterie rechargeable de grande autonomie
- Grande mémoire permettant d'enregistrer les mesures de 100 patients
- Lecture des résultats est simplifiée grâce un grand écran
- Trois modes de mesures, nourrissons, enfants et adultes, la station SPOT-CHECK 2 VS est parfaitement adaptée à tous les types de patient
- Large choix de brassards : Néonate 6-11, Pédiatrique 10-19, petit adulte 18-26cm, Adulte 21-35cm, 27-42cm, Large adulte 27- 42cm et Extra large adulte 40-48cm
- 3 capteurs SpO₂ : Adulte, pédiatrique et Néonate
- Socle à roulette en option
- Livré avec un brassard Large Adulte (27-42 cm) et un capteur adulte

Its compact size makes the 2 VS diagnosis station the perfect instrument for medical cabinets and small hospitals.

- Both small and lightweight, the SPOT-CHECK 2 VS station is easy to carry
- Fitted with a high autonomy, rechargeable battery
- Memory making it possible to record measurements for 100 patients
- Reading results is simplified thanks to the large screen.
- Using three measurement modes for infants, children and adults, the SPOT-CHECK 2 VS monitor is perfectly suited to all types of patients
- An extensive choice of cuffs: Neonate 6-11, Pediatric 10-19, small adult 18-26cm, Adult 21-35cm, 27-42cm, Large adult 27- 42cm and Extra large adult 40-48cm
- 3 SpO₂ sensors: Adult, pediatric and Neonate
- Optional roller wheel base
- Supplied with a large adult cuff (27-42 cm) and an adult sensor

Réf. 546000 Spot-Check 2VS PNI / Diagnostic Spot-Check 2VS NIBP

Réf. 546001 Spot-Check 2VS PNI + SpO₂ / Diagnostic Spot-Check 2VS NIBP + SpO₂

Réf. 546002 Spot-Check 2VS PNI avec socle à roulettes / Diagnostic Spot-Check 2VS NIBP with wheel stand

Réf. 546003 Spot-Check 2VS PNI + SpO₂ avec socle à roulettes / Diagnostic Spot-Check 2VS NIBP + SpO₂ with wheel stand



ACCESSOIRES / ACCESSORIES

Capteurs SpO₂ / SpO₂ sensors

Réf. 546010 Capteur SpO₂ adulte / SpO₂ sensor adult for Spot-Check 2VS

Réf. 546011 Capteur SpO₂ pédiatrique / SpO₂ sensor pediatric for Spot-Check 2VS

Réf. 546012 Capteur SpO₂ néonate T-type / SpO₂ sensor neonate t-type for Spot-Check 2VS

Brassards / Cuffs

Réf. 546016 Brassard Néonate 6-11 cm / Neonate cuff 6-11cm for Spot-Check 2VS

Réf. 546017 Brassard Pédiatrique 10-19 cm / Pediatric cuff 10-19cm for Spot-Check 2VS

Réf. 546018 Brassard Petit adulte 18-26 cm / Small adult cuff 18-26cm for Spot-Check 2VS

Réf. 546019 Brassard Adulte 21-35 cm / Adult cuff 21-35cm for Spot-Check 2VS

Réf. 546020 Brassard Large adulte 27-42 cm / Large adult cuff 27-42cm for Spot-Check 2VS

Réf. 546021 Brassard Extra large adulte 40-48 cm / Extra large adult cuff 40-48cm for Spot-Check 2VS

Support / Support

Réf. 546024 Socle à roulettes / Wheel stand for Spot-Check 2VS



Quelle différence entre une station et un moniteur ?

- La Station Spot permet la prise de mesures ponctuelles de patient en patient.
- Le Moniteur de Signes Vitaux (pouvant être utilisé comme une Station Spot) permet en plus de faire une surveillance (déclenchement automatique, alarmes) sur un même patient.

What is the difference between a station and a monitor?

- The Spot Station allows spot checkings from patient to patient.
- The Vital Signs Monitor (which can be used as a Spot Station) allows in addition to make a monitoring (automatic triggering, alarms) on the same patient.



CARDIOTOCOGAPHE C11 COMEN CARDIOTOCOGRAPH C11

Moniteur foetal et maternel pour monitoring de surveillance foetal avec option gémellaire et VCT (Variabilité à Court Terme)

- Écran LCD 5,7" ajustable de 0 à 90°
- Sondes étanches (IP67) avec reconnaissance automatique.
- Détecteur de mouvement foetal (automatique et manuel).
- Calcul de la VCT.
- Design compact : 2.3kg

Fetal and maternal monitor with twins option and STV (Short Term Variability)

- Adjustable 5,7" LCD screen from 0 to 90 degree
- Waterproof probes (IP67) with cross channel verification
- Manual and automatic fetal movement counting
- Short Term Variability calculation
- Light and compact: 2.3kg

Réf. BCTOCO12 Cardiotoographe C11 avec option gémellaire et VCT
Fetal and maternal monitor with twins option and STV



ACCESSOIRES

- Réf. MDEIFF02** Mini sac Eiffel / Eiffel little bag
- Réf. BCTOCO13** Sonde RCF1 / FHR1 probe
- Réf. BCTOCO14** Sonde RCF2 / FHR2 probe
- Réf. BCTOCO15** Sonde TOCO / TOCO probe
- Réf. BCTOCO16** Marqueur d'évènement / Event marqueur
- Réf. BCTOCO17** Ceinture / Belt
- Réf. BCTOCO19** Pied à roulettes et plateau / Rolling stand with tray
- Réf. BCTOCO20** Fixation Murale et plateau / Wall mounting stand with tray
- Réf. BCTOCO21** Papier impression (112mmx90mm 150p plis Z) / Recording paper(112mmx90mmx150p, Z folded)
- Réf. BCBATT04** Batterie de rechange Lithium 2200mAh pour C11 / Spare 2200mAh Lithium battery
- Réf. CGGEL08** Gel de contact bleu - Flacon de 250ml / Ultrasound blue gel - bottle of 250ml
- Réf. CGGEL03** Gel de contact transparent - Flacon de 1L / Ultrasound transparent gel - bottle of 1L

BILIRUBINOMÈTRE TRANSCUTANEOUS JAUNDICE DETECTOR



BILIRUBINOMÈTRE DAVID BM-100A DAVID BM-100A TRANSCUTANEOUS JAUNDICE DETECTOR

- Grand écran tactile couleur 3 pouces
- Fonctionne sur batterie avec socle de recharge
- Calcul de moyenne de 2 à 5 mesures
- Mémoire : 100 patients
- Équipé d'une interface Micro USB
- Livré avec mallette de transport rigide
- Large 3" colour touch screen
- Chargeable battery with charging base
- Measurement mode which allows 2 to 5 times setting of average measurement
- Data storage of 100 patients
- USB port for data transmission
- Rigid carrying case included

Réf. DDABM100A



Moyenne automatique
par contact continu
Automatic average measurement
with continuous contact



SCANNEZ POUR VOIR
LA VIDÉO
SCAN TO WATCH THE
VIDEO



GLUCOMÈTRE GLUCOMETER

Un kit glucomètre complet, permettant le contrôle de la glycémie au cabinet, en collectivité mais aussi à domicile. Simple d'utilisation et très rapide.

- Ce kit est composé de : 1 glucomètre SPENGLER TB100 avec piles, 10 bandelettes glycémie, 10 lancettes, 1 solution de contrôle, 1 stylo autopiqueur, 1 pochette de transport, 1 notice d'utilisation, 1 carnet de mémorisation des mesures effectuées

A complete glucometer kit for checking blood sugar levels in a doctor's office, in a collective setting or at home. Simple to use and able to quickly produce results.

- This kit comprises: 1 SPENGLER TB100 glucometer with batteries, 10 blood sugar test strips, 10 lancets, 1 control solution, 1 self-piercing pen, 1 carry bag, 1 instruction book, 1 measurement record book

- Réf. 745000** Glucomètre Spengler TB100 kit complet
Glucometer Spengler TB100, complete kit
- Réf. 745010** Bandelettes pour glucomètre Spengler TB100, lot de 50 pièces
Strips for glucometer Spengler TB100, pack of 50 pieces
- Réf. 745012** Solution de contrôle pour glucomètre Spengler TB100
Control solution for glucometer Spengler TB100
- Réf. 745011** Stylo autopiqueur Spengler
Self-piercing pen Spengler
- Réf. 745013** Lancettes ultra fines 30G (lot 200 pièces)
Ultrafine lancets 30G (pack of 200 pieces)



Pour les collectivités et les établissements de santé
For communities and healthcare establishments



DOPPLER DE POCHE ÉCRAN COULEUR LCD COLOR LCD DISPLAY POCKET DOPPLER

- Grand écran LCD HD couleurs
- Fréquence cardiaque foetale en temps réel, moyenne de la fréquence cardiaque foetale, mode manuel
- Fréquence nominale de sonde : 2, 5 ou 8 Mhz
- Vendu sans sonde
- Fonctionne avec 2 piles LR6 AA fournies
- Large HD colour LCD display
- Real-time fetal heart rate, average fetal heart rate, manual mode
- Rated probe frequency: 2, 5 or 8 Mhz
- Sold without probe
- Operates on 2 LR6 AA batteries included

Réf. 743301 Doppler de poche, écran couleur LCD (sans sonde)
Color LCD display pocket doppler (without probe)



SONDES POUR DOPPLER PROBES FOR DOPPLERS

- Réf. 743310** Sonde de 2 MHz, foetale / 2 MHz probe
Fetal 2 MHz probe
- Réf. 743311** Sonde de 5 MHz, vasculaire / Vascular 5 MHz probe
Vascular 5 MHz probe
- Réf. 743312** Sonde de 8 MHz, cardiaque / Cardiac 8 MHz probe
Cardiac 8 MHz probe





REVELATEUR DE VEINE V800F PROJECTION VEIN FINDER V800F

Le révélateur de veine très facile à utiliser et performant

- 3 modes couleur de fonctionnement :
Basic (blanc), inversé et « green light
- 4 niveaux de luminosité
- 3 modes patient : 1 normal et 2 pédiatriques en fonction de la taille
- Taille: 228x63x62mm
- Autonomie < ou = 4h30mn
- Batterie rechargeable
- Pied ou socle de bureau en option

ACCESSOIRES : pied à roulettes, socle de bureau, batterie

The very easy to use and efficient projection vein finder

- 3 working color modes: Basic(white), reverse and green light
- 4 brightness levels
- 3 patients sizes modes: 1 normal and 2 pediatric ones
- Size: 228x63x62mm
- Autonomy < or = 4.5h
- Rechargeable battery
- Optional table stand and floor stand

ACCESSORIES : Floor stand, table stand, battery



LAMPES STYLOS PENLIGHTS

LAMPE STYLO LITESTICK® PENLIGHT LITESTICK®



- Eclairage LED pour lumière blanche et intense
- Bouton interrupteur
- Livrée avec 2 piles LR03 AAA
- LED lighting for white and intense light
- Switch button
- Supplied with 2 LR03 AAA batteries

Réf. 570620 Noir / Black
Réf. 570621 Bleu / Blue
Réf. 570623 Rouge / Red
Réf. 570624 Argent / Silver



Compact et légère
Compact and lightweight



LAMPE STYLO PENLIGHT



- Interrupteur d'allumage
- Livrée avec piles
- Switch button
- Supplied with batteries

Réf. DLE1020 Lampe stylo / Penlight



DÉBITMÈTRE DE POINTE PEAK FLOWMETER

DÉBITMÈTRE DE POINTE PEAK FLOWMETER



- Échelle de 50 à 800ml
- Boîtes de 100 embouts enfant (22mm diam) et adulte (30mm diam) en option
- From 50 to 800 ml
- Optional box of 100 tips for child (22 mm diam) and adult (30 mm diam)

Réf. L36147 Débitmètre de pointe / Peak Flowmeter



ACCESSOIRES / ACCESSORIES

Réf. L35587 Boîte de 100 embouts adulte ø 30 mm / Box of 100 adult tips ø 30 mm
Réf. L35678 Boîte de 100 embouts enfant ø 22 mm / Box of 100 child tips ø 22 mm

**MIROIR DE CLAR
CLAR MIRROR**

- Éclairage LED
- Livré avec housse de transport
- LED lighting
- Supplied with carry case

Réf. 570150 Miroir de Clar / Clar Mirror

**OPHTALMOSCOPES
OPHTALMOSCOPES**
**TROUSSE DIAGNOSTIC COMPLÈTE
COMPLETE DIAGNOSTIC KIT**

Cet ensemble est proposé dans une trousse, contenant :

- 1 manche à pile avec interrupteur
- 1 tête Ophthalmoscope
- 1 tête Otoscope
- 3 spéculums auriculaires réutilisables
- 1 spéculum nasal expansible
- 1 tige lampe coudée
- 1 abaisse-langue métallique
- 1 porte abaisse-langue (pour abaisse-langue bois)
- 2 miroirs laryngiens

This kit is offered in a case containing:

- 1 Battery holding handle with on/off switch
- 1 Ophthalmoscope head
- 1 otoscope head
- 3 Reusable aural specula
- 1 Expandable nasal speculum
- 1 Curved lamp stalk
- 1 Metal tongue depressor
- 1 Tongue depressor holder (for wooden tongue depressor)
- 2 Laryngeal mirrors

Réf. DS03003

**OPHTALMOSCOPE LUMIÈRE
TRADITIONNELLE
STANDARD LIGHT OPHTHALMOSCOPE**

Facilite l'examen du fond de l'oeil même en cas de pupille étroite et non dilatée

- Équipée de 5 diaphragmes
- Fonctionne avec 2 piles non fournies (LR14)
- Fourni avec étui de transport

Facilitate the eye examination even in case of small and unexpanded pupil

- fitted with 5 diaphragms
- Requires 2 batteries not included (LR14)
- With carrying case

Réf. DS03008

**DERMATOSCOPES
DERMATOSCOPES**
**DERMATOSCOPE STANDARD
STANDARD DERMATOSCOPE**

Pour l'examen des dermatoses pigmentaires

- Variateur de l'intensité de la lumière
- 1 embout de contact avec graduation pour mesurer la taille des anomalies de l'épiderme et 1 embout de contact sans graduation
- Fonctionne avec 2 piles non fournies (LR14)
- Fourni avec un étui de transport

For examination of pigmented dermatosis

- Adjustable light intensity
- 1 contact end piece with graduations to measure the size of epidermal anomalies and 1 end piece without graduations
- Operates with 2 LR14 batteries (not included)
- Supplied with storage case

Réf. DS03010





LARYNGOSCOPES LARYNGOSCOPES

ILLUMINATION PAR LUMIÈRE TRADITIONNELLE STANDARD LIGHT SOURCE

COFFRET COMPLET (Lames + Manche) / COMPLET SET (Blades + Handle)

Réf. DS03403	Coffret laryngoscope Mc Intosh, 3 lames (n°1, 2, 3) / <i>McIntosh laryngoscope set - 3 blades (nos. 1, 2, 3)</i>
Réf. DS03404	Coffret laryngoscope Mc Intosh, 4 lames (n°1, 2, 3, 4) / <i>McIntosh laryngoscope set - 4 blades (nos. 1, 2, 3, 4)</i>
Réf. DS03603	Coffret laryngoscope Miller & Mc Intosh - 2 lames McIntosh n°1, 2 et 1 lame de Miller n°0 <i>Miller & McIntosh laryngoscope set - 2 McIntosh blades (nos. 1, 2) and 1 Miller blade (no. 0)</i>
Réf. DS03602	Coffret laryngoscope Miller PM, 2 lames n°0, 1 / <i>Small Miller laryngoscope set - 2 blades (nos. 0, 1)</i>



LAMES/BLADES

Réf. DS03406	Lame Mac Intosh Courbe n°1 - 95 mm / <i>Curved no. 1 - 95 mm</i>
Réf. DS03407	Lame Mac Intosh Courbe n°2 - 110 mm / <i>Curved no. 2 - 110 mm</i>
Réf. DS03408	Lame Mac Intosh Courbe n°3 - 140 mm / <i>Curved no. 3 - 140 mm</i>
Réf. DS03409	Lame Mac Intosh Courbe n°4 - 160 mm / <i>Curved no. 4 - 160 mm</i>
Réf. DS03606	Lame Miller Droite n°0 - 75 mm / <i>Straight no. 0 - 75 mm</i>
Réf. DS03607	Lame Miller Droite n°1 - 100 mm / <i>Straight no. 1 - 100 mm</i>
Réf. DS03608	Lame Miller Droite n°2 - 150 mm / <i>Straight no. 2 - 150 mm</i>
Réf. DS03610	Lame Miller Droite n°3 - 200 mm / <i>Straight no. 3 - 200 mm</i>



MANCHES/HANDLES

Réf. DS03405	Manche de laryngoscope standard Mc Intosh (Ø 2,8 cm) / <i>Standard McIntosh laryngoscope handle (ø 2.8 cm)</i>
Réf. DS03605	Manche de laryngoscope Miller fin (Ø 1,8 cm) / <i>Thin Miller laryngoscope handle (ø 1.8 cm)</i>



ACCESSOIRES/ACCESSORIES

Réf. DS03604	Ampoule pour lame de laryngoscope Mc Intosh et lame de laryngoscope Miller (sauf n°0) <i>Bulb for McIntosh and Miller laryngoscope blades (except Miller no. 0)</i>
Réf. DS03609	Ampoule pour lame de laryngoscope Miller n°0 / <i>Bulb for Miller no.0 laryngoscope blade</i>
Réf. ZPILR14	Piles alcalines LR14 pour laryngoscopes Miller (lot de 2) / <i>LR14 alkaline batteries (pack of 2)</i>



ILLUMINATION PAR FIBRE OPTIQUE FIBER OPTIC SOURCE

COFFRET COMPLET (Lames + Manche)

Réf. DS03410	Coffret 3 lames Mc Intosh F/O (n°2,3,4) + Manche ø 2,8 cm + piles <i>McIntosh fiber optic laryngoscope set - 3 blades (nos. 2, 3, 4), 2.8 cm ø handle + batteries</i>
Réf. DS03411	Coffret 4 lames Mc Intosh F/O (n°1,2,3 et 4) + Manche ø 2,8 cm + piles <i>McIntosh fiber optic laryngoscope set - 4 blades (nos. 1, 2, 3, 4), 2.8 cm ø handle + batteries</i>
Réf. DS03612	Coffret 3 lames Miller F/O (n°00,0,1) + Manche ø 19 mm + piles <i>Small Miller fiber optic laryngoscope set - 3 blades (nos. 00, 0, 1), 19 mm ø handle + batteries</i>
Réf. DS03613	Coffret 3 lames Miller F/O (n°0,1,2) + Manche ø 19 mm + piles <i>Small Miller fiber optic laryngoscope set - 3 blades (nos. 0, 1, 2), 19 mm ø handle + batteries</i>
Réf. DS03614	Coffret 4 lames Miller F/O (n°00,1,2,3) Manche ø 19 mm + piles <i>Small Miller fiber optic laryngoscope set - 4 blades (nos. 00, 1, 2, 3), 19 mm ø handle + batteries</i>



LAMES

Réf. DS03412	Lame Mac Intosh F/O Courbe N°0 - 80 mm / <i>Curved no. 0 - 80 mm</i>
Réf. DS03413	Lame Mac Intosh F/O Courbe N°1 - 92 mm / <i>Curved no.1 - 92 mm</i>
Réf. DS03414	Lame Mac Intosh F/O Courbe N°2 - 100 mm / <i>Curved no. 2 - 100 mm</i>
Réf. DS03415	Lame Mac Intosh F/O Courbe N°3 - 130 mm / <i>Curved no. 3 - 130 mm</i>
Réf. DS03416	Lame Mac Intosh F/O Courbe N°4 - 155 mm / <i>Curved no. 4 - 155 mm</i>
Réf. DS03417	Lame Mac Intosh F/O Courbe N°5 - 175 mm / <i>Curved no. 5 - 175 mm</i>
Réf. DS03615	Lame Miller F/O Droite n°00 - 65 mm / <i>Straight no. 00 - 65 mm</i>
Réf. DS03616	Lame Miller F/O Droite n°0 - 78 mm / <i>Straight no. 0 - 78 mm</i>
Réf. DS03617	Lame Miller F/O Droite n°1 - 105 mm / <i>Straight no. 1 - 105 mm</i>
Réf. DS03618	Lame Miller F/O Droite n°2 - 158 mm / <i>Straight no. 2 - 158 mm</i>
Réf. DS03619	Lame Miller F/O Droite n°3 - 198 mm / <i>Straight no. 3 - 198 mm</i>
Réf. DS03620	Lame Miller F/O Droite n°4 - 208 mm / <i>Straight no. 4 - 208 mm</i>



MANCHES

Réf. DS03418	Manche F/O Mc Intosh (Ø 2,8 cm) - sans pile / <i>McIntosh (ø 2.8 cm) fiber optic laryngoscope handle</i>
Réf. DS03621	Manche F/O Miller (Ø 19 mm) - sans pile / <i>Miller (ø 1.8 cm) fiber optic laryngoscope handle</i>



ACCESSOIRES

Réf. DS03623	Ampoule halogène pour laryngoscope F/O Miller et Mc Intosh 2,5 V / <i>Halogen bulb for F/O Miller and Mc Intosh laryngoscope 2,5 V</i>
Réf. ZPILR14	Piles alcalines LR14 pour laryngoscopes Miller et Mc Intosh (lot de 2) / <i>LR14 alkaline batteries (pack of 2)</i>
Réf. ZPILR06	Piles alcalines LR6 pour laryngoscopes Miller et Mc Intosh (lot de 2) / <i>LR6 alkaline batteries (pack of 2)</i>





ÉQUIPEMENT HOSPITALIER

HOSPITAL EQUIPMENT

GARROTS ÉLECTRONIQUES <i>ELECTRONIC TOURNIQUETS</i>	58
BRASSARDS POUR GARROTS ÉLECTRONIQUES <i>ELECTRONIC TOURNIQUET CUFFS</i>	59
GARROTS MANUELS <i>MANUAL TOURNIQUETS</i>	60
GARROTS DE SOIN ET URGENCE <i>TOURNIQUETS FOR CARE AND EMERGENCY</i>	61
MANCHETTES À PRESSION <i>PRESSURE CUFFS</i>	62
MONITEURS ET STATIONS <i>MONITORS AND DIAGNOSIS STATIONS</i>	63
COUVERTURES CHAUFFANTES <i>HEATED BLANKETS</i>	64
MATERNITÉ <i>MATERNITY</i>	64
OBSTÉTRIQUE <i>OBSTETRICS</i>	66
LAVE-MAINS <i>WASHBASINS</i>	67
LAMPES SCIALYTIQUES <i>SCIALYTIC LAMPS</i>	68
TABLE D'OPÉRATION <i>OPERATION TABLE</i>	68
POUSSE-SERINGUES <i>SYRINGE PUSHERS</i>	69
BANQUE DE SANG <i>BLOOD BANK REFRIGERATOR</i>	69
BISTOURI ÉLECTRIQUE <i>ELECTROSURGICAL UNIT</i>	69
VENTILATEURS CONCENTRATEURS <i>VENTILATORS</i> <i>CONCENTRATORS</i>	70
STÉRILISATION <i>STERILISATION</i>	71
DISPOSITIF D'ANALYSE DU SANG <i>BLOOD ANALYSIS DEVICES</i>	72
DENTAIRE <i>DENTAL</i>	73
TEST D'ACUITÉ VISUELLE <i>ACUITY TESTS AND OPHTHALMOLOGY</i>	74



GARROT ELECTRONIQUE EASY PUMP DUAL® ELECTRONIC TOURNIQUET EASY PUMP DUAL®

GARROT EASY PUMP DUAL® NOUVELLE GÉNÉRATION : SEUL GARROT ÉLECTRONIQUE FABRIQUÉ EN FRANCE !

- 2 circuits pneumatiques indépendants : utilisation un brassard simple ou double ou avec 2 brassards simples pour chirurgie bilatérale ou ALRIV / IVRA.
- Nouveaux paramétrages (touches rapides de pré-réglages du temps et de la pression, langues,...) et grand écran tactile 7"
- Nettoyage et désinfection facilités grâce au Lexan sur l'écran.
- **Fonction LOP intégrée au modèle** : Calcul de la mesure LOP sans capteur SpO2 avec ajustement correcteur.
- Valeurs de temps et de pression pré réglables par défaut, personnalisables et modifiables en cours d'intervention.
- Réglage de la pression de 0 à 600 mmHg (± 1 mm Hg)
- Alarmes visuelles/sonores et autotests à l'allumage
- Fabrication française avec une nouvelle pompe de qualité allemande.
- Dimension : Boîtier 250(H) x 300(L) x 190(P) mm / écran 153(L) x 85(H) mm ; poids 5,5kg
- Temps de charge 10h et autonomie 8h



Le savoir-faire DDM fabriqué en France dans notre usine de Castelculier

DDM know how, manufactured in France in our production site of Castelculier

AGEN (47)

EASY PUMP DUAL® TOURNIQUET NEW GENERATION: the only electronic tourniquet manufactured in France!

- 2 independent pneumatic circuits: for use with a single or double cuff or with 2 single cuffs for bilateral surgery or Intravenous Regional Anesthesia: ALRIV or IVRA.
- New settings (quick keys for time and pressure presets, languages, and large 7" touch screen
- Easy cleaning and disinfection thanks to Lexan on the screen.
- **Model-integrated LOP function**: Calculation of LOP measurement without SpO2 sensor with corrective adjustment.
- Time and pressure values can be preset by default for greater customization and modified during operation
- Pressure adjustment from 0 to 600 mmHg (± 1 mmHg)
- Visual/audible alarms and self-tests on start-up
- Made in France with a new German quality pump
- Dimensions: case 250(H) x 300(W) x 190(D) mm, screen 153(W) x 85(H) mm; weight 5.5kg
- Charging time 10h and autonomy 8h

NOUVEAU
NEW



Réf. G10904 Garrot électronique Easy Pump Dual®
Electronic Tourniquet Easy Pump Dual®



Fonction LOP
Sans capteur SpO₂
LOP Function
Without SpO₂ Sensor

GAROTS ELECTROMÉCANIQUES LITTLE PUMP® & LITTLE PUMP DUAL® ELECTROMECHANICAL TOURNIQUETS LITTLE PUMP® & LITTLE PUMP DUAL®

Garrots pneumatiques électromécaniques à 1 ou 2 circuits de pression régulée

- Réglage de la pression par clavier électronique.
- Plage de réglage : 0 à 600 mmHg (+5mmHg)
- Circuit de pression : 1 ou 2
- Alarme défaut de pression : Sonore
- Dimensions : 340 x 300 x 180 mm
- Poids : 3,1 kg



Electromechanical pneumatic tourniquets with 1 or 2 regulated pressure circuits

- Pressure setting via electronic keypad.
- Adjustment range: 0 to 600 mmHg (+5mmHg)
- Pressure circuit: 1 or 2
- Pressure fault alarm: audible
- Dimensions : 340 x 300 x 180 mm
- Weight : 3,1 kg

Réf. G10705 Garrot Little Pump 1® / Tourniquet Little Pump 1®

Réf. G10706 Garrot Little Pump Dual® / Tourniquet Little Pump Dual®



G10705
Little Pump®



G10706
Little Pump Dual®

BRASSARDS POUR GAROTS PNEUMATIQUES
PNEUMATIC Tourniquet CUFFSBRASSARDS ET CUISSARDS MONOBLOC EN PU
ONE-PIECE PU ARM AND LOWER LIMB CUFFS

	1 POCHE/DROIT 1 POCKET/STRAIGHT		1 POCHE/CONIQUE 1 POCKET/CONICAL		2 POCHE/DROIT 2 POCKETS/STRAIGHT	
		Avec Sangle With strap		Avec Sangle With strap		Avec Sangle With strap
Brassard nourrisson / Infant arm cuff	GBDM101	GBDSM101	-	-	-	-
Brassard enfant / Child arm cuff	GBDM102	GBDSM102	-	-	GBDM202	GBDSM202
Brassard petit adulte / Small adult arm cuff	GBDM103	GBDSM103	-	-	-	-
Brassard adulte / Adult arm cuff	GBDM104	GBDSM104	-	-	GBDM204	GBDSM204
Brassard adulte large / Large adult arm cuff	-	-	GBCM105	GBCMS105	-	-
					2 POCHE/CONIQUE 2 POCKETS/CONICAL	
Cuissard petit adulte / Small adult lower limb cuff	GCDM103	GCDMS103	-	-	-	-
Cuissard adulte / Adult lower limb cuff	GCDM104	GCDMS104	GCCM104	GCCMS104	GCCM204	GCCMS204
Cuissard adulte large / Large adult lower limb cuff	GCDM105	GCDMS105	GCCM105	GCCMS105	-	-
Cuissard adulte XL / XL adult lower limb cuff	GCDM106	GCDMS106	GCCM106	GCCMS106	-	-
Cuissard adulte XXL / XXL adult lower limb cuff	GCDM107	GCDMS107	GCCM107	GCCMS107	-	-

BRASSARDS ET CUISSARDS POLYESTER AUTOCLAVABLES AVEC POCHE AMOVIBLE
POLYESTER ARM AND LOWER LIMB CUFFS, AUTOCLAVABLE

	1 POCHE/DROIT 1 POCKET/STRAIGHT	2 POCHE/DROIT 2 POCKETS/STRAIGHT	POCHE/CONIQUE 1 POCKET/CONICAL
	Brassard/cuissard nourrisson / Infant arm/lower limb cuff	GBS101	-
Brassard enfant / Child arm cuff	GBS102	GBS202	-
Brassard petit adulte / Small adult arm cuff	GBS103	-	-
Brassard adulte / Adult arm cuff	GBS104	GBS204	-
Cuissard enfant / Child lower limb cuff	GCS102	-	-
Cuissard petit adulte / Small adult lower limb cuff	GCS103	-	-
Cuissard adulte / Adult lower limb cuff	GCS104	GCS204	GCCS104
Cuissard adulte 2 poches / 2 pocket adult lower limb cuff	-	-	GCCS106
Cuissard adulte large / Large adult lower limb cuff	GCS105	-	GCCS105
Cuissard adulte XL / XL adult lower limb cuff	GCS106	-	-

ACCESSOIRES GARROT
TOURNIQUET ACCESSORIES

- Réf. A10701** Socle à roulettes et panier / Wheeled base and basket
- Réf. A11012** Coupleur femelle en ligne cannelé 4.8 mm (existe en métal : réf. A11012M) / 4.8 mm fluted in-line female coupler (available in metal: Ref. A11012M)
- Réf. A11016** Embout femelle en ligne cannelé 4.8 mm avec clapet / 4.8 mm fluted in-line female end-piece with valve
- Réf. A11008** Raccord mâle acétal 4.8mm avec joint torique (existe en métal : réf. A11008M) / 4.8mm acetal male connector with O-ring (available in metal: Ref. A11008M)
- Réf. A11010** Embout mâle en ligne cannelé 4.8 mm avec clapet d'obturation / 4.8 mm fluted in-line male end-piece with sealing valve
- Réf. A11322** Joint torique pour raccord acétal mâle / O-ring for acetal male connector
- Réf. A20001** Rallonge bleue 3 m + connectiques mâle et femelle / 3 m blue extension cable + male and female connectors
- Réf. A20006** Rallonge rouge 3 m + connectiques mâle et femelle / 3 m red extension cable + male and female connectors
- Réf. A20003** Rallonge bleue 3 m autoclavable, immergeable + connectiques mâle et femelle / 3 m blue autoclavable, underwater extension cable + male and female connectors
- Réf. A20005** Rallonge rouge 3 m autoclavable, immergeable + connectiques mâle et femelle / 3 m red autoclavable, underwater extension cable + male and female connectors





GARROT PNEUMATIQUE MANUEL AVEC BRASSARDS/ CUISSARDS MONOBLOC DÉCONTAMINABLES PNEUMATIC TOURNIQUET WITH DECONTAMINABLE MONOBLOCK CUFFS

Les garrots pneumatiques manuels sont composés :

- d'un bloc manopaire de garrot
- de brassards et cuissards monoblocs

Le manomètre est gradué de 0 à 600 mmHg (10 mmHg), précision de mesure de ± 5 mmHg.

Les brassards et les cuissards sont de conception très robuste car ils sont composés d'un seul ensemble monobloc, ce qui facilite leur entretien et leur **décontamination**.

Manual pneumatic tourniquets are made up of :

- Manometer 0-600 mmHg with hand inflator
- **Decontaminable** arm cuff and lower limb cuff without bladder.

The manometer is graduated from 0 to 600 mmHg (10 mmHg), accuracy of ± 5 mmHg.

The arm cuffs and lower limb cuffs of very robust design are composed of a single monobloc assembly, which facilitates their maintenance and decontamination.



Dimensions (cm)
Sizes (Acm)

Réf. A10657	Manomètre 0-600 mmHg / Manometer	A	B	C
		-	-	-

GARROT MANUEL ET BRASSARD / MANUAL TOURNIQUET AND CUFF

Réf. GMBM01	Bras/cuisse Nourrisson / Arm cuff/lower limb cuff New born	3.5	29	38
Réf. GMBM02	Bras Enfant / Arm cuff Child	4.5	35	48
Réf. GMBM03	Bras Petit adulte / Arm cuff Small adult	6	46	61
Réf. GMBM04	Bras Adulte / Arm cuff Adult	8	46	67
Réf. GMBM05	Bras conique adulte L / Conical arm cuff Adult L	10	47	70
Réf. GMCM04	Cuisse conique adulte / Conical lower limb cuff Adult	10	62	76
Réf. GMCM05	Cuisse conique adulte L / Conical lower limb cuff Adult L	10	76	90
Réf. GMCM06	Cuisse conique adulte XL / Conical lower limb cuff Adult XL	10	82	100
Réf. GMCM07	Cuisse conique adulte XXL / Conical lower limb cuff Adult XXL	10	107	122
Réf. KGMBM1	1 enfant, 1 adulte et 1 cuissard adulte L / 1 arm cuff Child, Adult and 1 lower limb cuff Adult L	-	-	-
Réf. KGMBM2	1 adulte et 1 cuissard adulte L / 1 Adult and 1 lower limb cuff Adult L	-	-	-

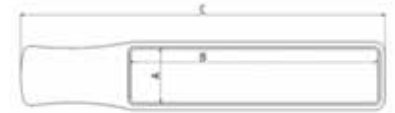

A Largeur poche / Bladder width
B Longueur poche / Bladder length
C Longueur hors tout / Overall length



Le savoir-faire DDM fabriqué en France dans notre usine de Castelculier

DDM know how, manufactured in France in our production site of Castelculier

AGEN (47)

GARROT PNEUMATIQUE MANUEL AVEC BRASSARDS ET CUISSARDS AUTOCLAVABLES MANUAL PNEUMATIC TOURNIQUET WITH AUTOCLAVABLE ARM CUFF AND LOWER LIMB CUFF WITH SILICONE BLADDER

Les garrots pneumatiques manuels sont composés :

- d'un bloc mano-poïre de garrot
- de brassards et cuissards autoclavables

Le manomètre est gradué de 0 à 600 mmHg (10 mmHg), précision de mesure de ± 5 mmHg.

Les brassards et les cuissards sont de conception spécifique et robuste, **ils sont autoclavables**.

Ils sont composés d'une enveloppe et d'une poche en silicone démontable, ce qui facilite leur entretien et sont autoclavables à 134° pendant 18 minutes.

Manual pneumatic tourniquets are made up of :

- Pressure gauge 0-300 mmHg with hand inflator
- **Autoclavable** arm cuff and lower limb cuff with silicone bladder

The manometer is graduated from 0 to 600 mmHg (10 mmHg), accuracy of ± 5 mmHg.

Owing to their special, robust design, it is possible to autoclave (at 134° for 18 minutes) these arm cuffs and lower limb cuffs. They are composed of an envelope and a removable silicone bladder, makes it easier to maintain.

Réf. A10657 Manomètre 0-600 mmHg pour garrot manuel / Manometer 0-600 mmHg for manual tourniquet

GARROT PNEUMATIQUE MANUEL ET BRASSARD / MANUAL PNEUMATIC TOURNIQUET AND CUFF

Réf. G20154	Garrot manomètre brassard/cuissard Nourrisson / Manual tourniquet arm cuff/lower limb cuff New born
Réf. G20153	Garrot manomètre bras Enfant / Manual tourniquet arm cuff Child
Réf. G20155	Garrot manomètre bras Petit adulte / Manual tourniquet arm cuff Small Adult
Réf. G20152	Garrot manomètre bras Adulte / Manual tourniquet arm cuff Adult
Réf. G20150	Garrot manomètre cuisse Adulte / Manual tourniquet lower limb cuff Adult
Réf. G20151	Garrot manomètre cuisse Adulte L / Manual tourniquet lower limb cuff Adult L
Réf. G20156	Garrot manomètre cuisse Adulte XL / Manual tourniquet lower limb cuff Adult XL



Le savoir-faire DDM fabriqué en France dans notre usine de Castelculier

DDM know how, manufactured in France in our production site of Castelculier

AGEN (47)

GARROT PNEUMATIQUE MANUEL AVEC BRASSARDS/CUISSARDS À USAGE PATIENT UNIQUE

PNEUMATIC TOURNIQUET WITH SINGLE USE CUFFS/SHORTS

Les garrots pneumatiques manuels sont composés :

- d'un indicateur de pression gradué de 0 à 300 mmHg
- de brassards et cuissards **à usage patient unique**

Afin de limiter les risques liés à la pose d'un garrot (surpression), la pression maximale possible du dispositif est limitée à 300 mmHg, régulée par une soupape mécanique. Le dispositif est conditionné individuellement - non stérile.

Manual pneumatic tourniquets are made up of :

- Pressure gauge 0-300 mmHg with hand inflator
- **Disposable** arm cuff and lower limb cuff without bladder.

To minimize the risks associated with the installation of a tourniquet (pressure), the maximum pressure possible the device is limited to 300 mmHg, controlled by a mechanical valve. The device is packaged individually - no sterile



Le savoir-faire DDM fabriqué en France
dans notre usine de
Castelculier

AGEN (47)

DDM know how, manufactured
in France in our production
site of Castelculier



Réf.	Description	Dim. des poches (cm) Dim. of bladders (cm)		Dim. hors tout (cm) Overall dim. (cm)
Réf. GMBU02	Enfant / Arm cuff Child	35	4.5	48
Réf. GMBU04	Adulte / Arm cuff Adult	46	8	67
Réf. GMCU05	Cuisse conique adulte L / Conical lower limb cuff Adult L	76	10	90
Réf. KGMBU1	1 enfant, 1 adulte, 1 cuisse conique adulte L 1 arm cuff Child, 1 Adult, 1 conical lower limb cuff Adult L	-	-	-

GARROTS DE SOIN ET URGENCE TOURNIQUETS FOR CARE AND EMERGENCY

GARROT CLIP TOURNIQUET CLIP

- Fixation et ouverture rapide - Desserrage progressif
- Rapid fixing and opening - Progressive release

Réf. DT05641



GARROT TOURNIQUET TACTIQUE TACTICAL TOURNIQUET

- Solide, résistant, avec fixation rapide grâce à la bande velcro
- Dim. : 90 x 3,8 cm. Convient pour bras et jambe (cuisse comprise)
- Strong, durable and with quick fastening with Velcro strap
- Size: 90 x 3.8 cm. Suitable for arm and leg (including thigh)

Réf. STGAR01 Noir / Black

Réf. STGAR02 Orange / Orange





MANCHETTES À PRESSION GREY FUSE®, CLEAR FUSE® & EASY FUSE® GREY FUSE®, CLEAR FUSE® & EASY FUSE® PRESSURE CUFFS

Pour un usage quotidien en bloc opératoire, en unités de soins intensifs ou dans les véhicules de transport d'urgence, les manchettes à pression DDM permettent d'accélérer manuellement la perfusion de sang et de solutés, lorsque la seule gravité ne permet pas d'atteindre les débits souhaités.

- GREY FUSE®, CLEAR FUSE® ET EASY FUSE® existent en 3 tailles : 500cc, 1000cc, 3000cc
- Plage de pression de 0 à 300mmHg par graduation de 20mmHg
- Zone rouge sur le cadran à 300mmHg pour éviter la surpression
- Décompression contrôlée et facilitée par un robinet simple pour GREY FUSE et CLEAR FUSE, et un robinet à 3 voies pour la EASY FUSE
- Réutilisables (GREY FUSE et CLEAR FUSE) et à usage unique (EASY FUSE)

Designed for daily use in operating theaters, intensive care units or emergency transport vehicles, DDM pressure infusion cuffs can be used to manually accelerate infusion of blood and solutions when gravity alone cannot achieve the desired flow rates.

- GREY FUSE®, CLEAR FUSE® AND EASY FUSE® come in 3 sizes: 500cc, 1000cc, 3000cc
- Pressure range from 0 to 300mmHg in 20mmHg increments
- Red zone on the dial at 300 mmHg to prevent overpressure
- Controlled decompression facilitated by a single valve for GREY FUSE and CLEAR FUSE, and a 3-way valve for EASY FUSE
- Reusable (GREY FUSE and CLEAR FUSE) and single-use (EASY FUSE)



Le savoir-faire DDM fabriqué en France dans notre usine de Castelculier

DDM know how, manufactured in France in our production site of Castelculier



GREY FUSE®

Sans latex • Réutilisable • Non stérile • 3 tailles
Latex-free • Reusable • Non-sterile • 3 sizes

Réf. M20500	500 cc	Poche 220 x 191 mm
Réf. M21000	1 000 cc	Poche 333 x 222 mm
Réf. M25000	3 000 cc	Poche 420 x 440 mm



CLEAR FUSE®

Sans latex • Réutilisable • Non stérile • 3 tailles
Latex-free • Reusable • Non-sterile • 3 sizes

Réf. M30500	500 cc	Poche 220 x 191 mm
Réf. M31000	1 000 cc	Poche 333 x 222 mm
Réf. M34000	3 000 cc	Poche 420 x 440 mm



EASY FUSE®

Sans latex • À usage unique • Non stérile • 3 tailles
Latex-free • Single Use • Non-sterile • 3 sizes

Réf. M10500	500 cc	Poche 250 x 162 mm
Réf. M11000	1 000 cc	Poche 365 x 170 mm
Réf. M13000	3 000 cc	Poche 338 x 235 mm



MONITEUR DE SIGNES VITAUX NC5 VITAL SIGNS MONITOR NC5

Moniteur parfaitement adapté pour les différents services des établissements hospitaliers et des cliniques.

- Ecran TFT tactile 8"
- ECG 3 dérivations en option
- Thermomètre tympanique infrarouge sans fil (en option)
- Autonomie de 3 heures (batterie 2200mAh incluse) ou 8 heures (batterie 4400mAh)
- Options : pied à roulette, support mural, imprimante

Suitable for all hospitals and clinics departments

- 8" TFT Color Touch screen
- Optional 3-Leads ECG
- Wireless Infrared ear thermometer (optional)
- 3 hours autonomy (2200mAh battery included) or 8 hours (4400mAh battery)
- Optional: Rolling stand, wall mounting stand, thermal recorder

Réf. BCMONIO3 Moniteur NC5 PNI+SpO2 / Monitor NC5 NIPB + SpO2

Réf. BCMONIO4 Moniteur NC5 PNI+SpO2+Temp / Monitor NC5 NIPB + SpO2 + temp

Réf. BCMONIO5 Moniteur NC5 PNI+SpO2+Temp+ECG+Imp / Monitor NC5 NIPB + SpO2 + temp + ECG + recorder



ACCESSOIRES NC5 ACCESSORIES NC5

Réf. BCIMPR02 Rouleau de papier pour imprimante ECG (20m) pour NC5 / Printing paper for ECG thermal recorder (20m)

Réf. BCBATT02 Batterie de recharge Lithium 4400mAh pour NC5 4400mAh spare Lithium battery



STATION DE DIAGNOSTIC NC3 VITAL SIGNS MONITOR NC5

Spécialement conçu pour les contrôles ponctuels en ambulatoire.

Adapté pour les établissements hospitaliers, cliniques et EHPAD.

- Ecran LCD retro-éclairé de 6"
- Thermomètre tympanique infra rouge sans fil (en option)
- Léger et compacte: 1,25kg
- Autonomie de 12 heures en continu (batterie incluse)
- Options : pied à roulettes, support mural

Specially designed for spot checkings in outpatient clinical environment.

Suitable for hospital, clinics and nursing homes.

- 6" LED back light color screen
- Wireless Infrared ear thermometer (optional)
- Small and compact: 1.25kg
- 12 continuous hours autonomy (battery included)
- Optional: rolling stand, wall mounting stand

Réf. BCMONIO1 Station NC3 PNI+SpO2 / Monitor NC3 NIPB + SpO2

Réf. BCMONIO2 Station NC3 PNI+SpO2+Temp / Monitor NC3 NIPB + SpO2 + temp



ACCESSOIRES NC3 ACCESSORIES NC3

Réf. BCBATT01 Batterie de recharge Lithium 2200mAh pour NC3 / 2200mAh spare Lithium battery



ACCESSOIRES COMMUNS POUR NC5 ET NC3 ACCESSORIES FOR BOTH NC5 & NC3

BRASSARDS POCHE APC SUNTECH BAÏONNETTE SUNTECH APC CUFFS WITH BLADDER BAYONET

- Réf. DSU231135U** Brassard XL adulte 38-50cm NC5/NC3/C30
Blood pressure cuff adult XL 38-50cm
- Réf. DSU231134U** Brassard Large adulte 31-40cm NC5/NC3/C30
Blood pressure cuff adult L 31-40cm
- Réf. DSU231133U** Brassard adulte 23-33cm NC5/NC3/C30
Blood pressure cuff adult 23-33cm
- Réf. DSU231132U** Brassard petit adulte 17-25cm NC5/NC3/C30
Blood pressure cuff small adult 17-25cm
- Réf. DSU231131U** Brassard enfant 12-19cm NC5/NC3/C30
Blood pressure cuff child 12-19cm
- Réf. DSU231130U** Brassard p nourrisson 8-13cm NC5/NC3/C30
Blood pressure infant 8-13cm

BRASSARDS À PATIENT UNIQUE LOT DE 20 DISPOSABLE CUFFS SET OF 20

- Réf. DSU231060** Brassard Monobloc Patient unique Suntech Nourrisson 8-13cm
Soft Disposable Suntech cuff Neonate 8-13cm
- Réf. DSU231061** Brassard Monobloc Patient Unique Suntech Enfant 12-19cm
Soft Disposable Suntech cuff Pediatric 12-19cm
- Réf. DSU231063** Brassard Monobloc Patient Unique Suntech Petit Adulte 17-25cm
Soft Disposable Suntech Small Adult 17-25cm
- Réf. DSU231065** Brassard Monobloc Patient Unique Suntech Adulte 23-33cm
Soft Disposable Suntech cuff Adult 23-33cm
- Réf. DSU231067** Brassard Monobloc Patient Unique Suntech Large Adulte 31-40cm
Soft Disposable Suntech cuff Large Adult 31-40cm
- Réf. DSU231069** Brassard Monobloc Patient Unique Suntech Extra Large 38-50cm
Soft Disposable Suntech cuff Extra Large 38-50cm pediatric sensor

CAPTEURS / SPO2 SENSORS

- Réf. DBCADU01** Capteur SpO2 clip adulte / SpO2 adult clip sensor
- Réf. DBCPEDI01** Capteur SpO2 clip pédiatrique / SpO2 pediatric clip sensor
- Réf. DBSADU01** Capteur SpO2 silicone adulte / SpO2 silicon adult sensor
- Réf. DBSPEDI01** Capteur SpO2 silicone pédiatrique
SpO2 silicon pediatric sensor
- Réf. DBSWRAP01** Capteur SpO2 silicone wrap / SpO2 silicon wrap sensor
- Réf. BCCAPT03** Rallonge de capteur SpO2 (2m40)
SpO2 extension cable (2m40)
- Réf. DBAURIC01** Capteur SpO2 auriculaire / SpO2 auricular sensor

AUTRES / OTHERS

- Réf. BCTHER01** Thermomètre tympanique de remplacement
Replacement ear thermometer
- Réf. BCMONIO8** Support mural / Wall mounting stand
- Réf. BCCABL01** Cable secteur / Power supply adapter
- Réf. BDDSOCL01** Le socle à roulettes français / The french trolley

NB : Les Brassards LIAN DESSILLONS (voir page 12) sont compatibles avec les moniteurs COMEN : NC5, NC3 et C30.

Cuffs for LIAN DESSILLONS (See page 12) are compatible with COMEN monitors: NC5, NC3 and C30.



**COUVERTURES CHAUFFANTES DE BLOC OPÉRATOIRE
ET DE SALLE DE REVEIL (SSPI)**
**HEATED OPERATING ROOM AND
INTENSIVE CARE UNIT (ICU) BLANKETS**



Le savoir-faire ECM fabriqué en France dans notre usine de Saint-Léonard de Noblat

ECM know how, manufactured in France in our production site of Saint-Léonard de Noblat

LIMOGES (87)

Ces couvertures CB48 possèdent un circuit intégré dans une cartouche (Pas de technologie Air pulsé : bruits et particules évités). Coûts maîtrisés car réutilisables et sans consommable.

- Pilotées par un boîtier électronique de commande BCB48 (1,7kg)
- Couvertures disponibles en 3 tailles :
 - Couverture Pédiatrique/demi corps : 80x100 cm / 1,9kg / 70W
 - Couverture Adulte/haut de corps : 50x150 cm / 1,7kg / 55W
 - Couverture Adulte/corps entier : 100x150 cm / 2,7kg / 90W
- Alimentation 230 V-50 Hz - Tension chauffe 48Vcc
- Protection BF - Etanchéité IP 35
- Housse PU (nettoyage et désinfection faciles) - Tissu interne 83% acrylique / 17% coton
- 4 Poignées pour la version 100x150cm
- Réglage de température 30 à 40°C

CB48 blankets are using an integrated circuit in a cartridge (No pulsed air technology: prevention of noises and particles). Costs are controlled as they are reusable and do not need consumables.

- Controlled by a BCB48 electronic control unit (1,7kg)
- Blankets available in 3 sizes:
 - Pediatric/Half Body blanket: 80x100 cm / 1.9kg / 70W
 - Adult upper body blanket: 50x150 cm / 1.7kg / 55W
 - Adult-full body blanket: 100x150 cm / 2.7kg / 90W
- Power supply 230 V-50 Hz - Heating voltage 48Vcc
- BF protection - IP 35 Waterproofing
- PU cover (very easy to clean and disinfect after use)
- Internal fabric 83% acrylic / 17% cotton
- 4 handles for the 100x150cm version
- Temperature setting 30 to 40°C

Réf. CB48-2+BCB48 Couverture pédiatrique-demi corps / OR Blanket Pediatric-half body

Réf. CB48-3+BCB48 Couverture adulte-haut du corps / OR Blanket Adult-upper body

Réf. CB48-11+BCB48 Couverture adulte-corps entier / OR Blanket Adult-full body



ACCESSOIRES / ACCESSORIES

Réf. SUPPS Support couverture pour pied à sérum / Cover holder for serum stand



**MATERNITÉ
MATERNITY**

BERCEAU CHAUFFANT BABY LEO VITA 48
BABY LEO VITA 48 WARMING COT



Le savoir-faire ECM fabriqué en France dans notre usine de Saint-Léonard de Noblat

ECM know how, manufactured in France in our production site of Saint-Léonard de Noblat

LIMOGES (87)

Le BABY LEO VITA 48 est le compromis entre l'incubateur et le berceau ordinaire, utilisé aussi bien en néonatalogie qu'en maternité.

- Design ultra compact avec un couchage cocon de 35 x 60cm
- Ecran LCD
- Position proclive réglable de 0 à 25%
- Gestion de la sonde cutanée automatique
- 8 sondes pilotent le chauffage
- Nettoyage facilité grâce à l'habitacle facilement démontable
- Disponibilité d'un cocon pour jumeaux le COCONTWIN
- Matelas gel moelleux
- Alarmes sonores et visuelles

The BABY LEO VITA 48 is a compromise between the incubator and the ordinary cot, it is dedicated to neonatology and maternity departments.

- Ultra compact design with a sleeping cocoon of 35 x 60cm
- LCD screen
- Proclive position : 0 to 25%
- Automatic cutaneous sensor management
- The 8 temperature sensors
- Removable interior compartment for an easier cleaning and disinfection
- Twins cocoon also available (COCONTWIN)
- Mellow gel mattress
- Visual and audible alarms

Réf. BABYLEO VITA48 Berceau chauffant (tout intégré compact) BABYLEO VITA 48
All-in-one compact warming cot BABYLEO VITA 48

ACCESSOIRES / ACCESSORIES

Réf. COCON Cocon (de rechange) pour berceau BABYLEO VITA 48 / Replacement cocoon for BABYLEO VITA 48 cot

Réf. COCONTWIN Cocon jumeau pour berceau BABYLEO VITA 48 / Twin cocoon for BABYLEO VITA 48 cot



MATELAS CHAUFFANT PRIMALÉO PRIMALÉO WARMING MATTRESS



FABRIQUÉ
EN FRANCE

Le savoir-faire ECM fabriqué en France
dans notre usine de
Saint-Léonard de Noblat

LIMOGES (87)

ECM know how, manufactured
in France in our production site
of Saint-Leonard de Noblat

Le Primaléo a été conçu pour le réchauffement des nouveaux nés dans les services de néonatalogie et de maternité. Amovible, il peut être utilisé dans la plupart des berceaux. Il se compose d'un boîtier, d'une cartouche chauffante et d'un cocon.

- Matelas en gel avec mousses de protection pour être douillet
- Cocon en PU permet au bébé d'être bien calé pour plus de confort et de sécurité
- Mise en route et réglage du système de chauffe en quelques secondes
- Système électronique de 8 capteurs de température - 40W (pas de parasitage avec d'autres moniteurs)
- Sonde de température cutanée avec alarmes. L'écran du boîtier affiche la T° cutanée du bébé et celle du matelas
- Nettoyage et désinfection (à l'ammonium quarternaire) faciles grâce à une soudure étanche

The warming mattress Primaléo dedicated to warm up newborns in neonatology and maternity department. Removable solution developed to be used with most types of cots. It is composed of a control unit box, the cartridge heating element and the cocoon/nest.

- Gel mattress with protection foam for a cosy feeling
- PU cocoon allows the baby to be perfectly wedged for more comfort and safety
- Start up and setting of the warming system operate in a few seconds
- Electronic system of 8 temperature sensors
- Skin temperature sensor with alarms. The display shows the baby's skin and the mattress temperatures
- Cleaning and disinfection (quaternary ammonium) are facilitated thanks to the waterproof welding

Réf. PRIMALÉO Chauffe-bébé Primaléo - Matelas chauffant
Warming mattress



CARDIOTOCOGAPHE C11 COMEN CARDIOTOCOGRAPH C11

Moniteur foetal et maternel pour monitoring de surveillance foetal avec option gémellaire et VCT (Variabilité à Court Terme)

- Écran LCD 5,7" ajustable de 0 à 90°
- Sondes étanches (IP67) avec reconnaissance automatique.
- Détecteur de mouvement foetal (automatique et manuel).
- Calcul de la VCT.
- Design compact : 2.3kg

Fetal and maternal monitor with twins option and STV (Short Term Variability)

- Adjustable 5,7" LCD screen from 0 to 90 degree
- Waterproof probes (IP67) with cross channel verification
- Manual and automatic fetal movement counting
- Short Term Variability calculation
- Light and compact. 2.3kg

Réf. BCTOCO12 Cardiocographe C11 avec option gémellaire et VCT / Fetal and maternal monitor with twins option and STV



ACCESSOIRES

- Réf. MDEIFF02** Mini sac Eiffel / Eiffel little bag
- Réf. BCTOCO13** Sonde RCF1 / FHR1 probe
- Réf. BCTOCO14** Sonde RCF2 / FHR2 probe
- Réf. BCTOCO15** Sonde TOCO / TOCO probe
- Réf. BCTOCO16** Marqueur d'évènement / Event marqueur
- Réf. BCTOCO17** Ceinture / Belt
- Réf. BCTOCO19** Pied à roulettes et plateau / Rolling stand with tray
- Réf. BCTOCO20** Fixation Murale et plateau / Wall mounting stand with tray
- Réf. BCTOCO21** Papier impression (112mmx90mm 150p plis Z) / Recording paper (112mmx90mmx150p, Z folded)
- Réf. BCBATT04** Batterie de rechange Lithium 2200mAh pour C11 / Spare 2200mAh Lithium battery
- Réf. CGGEL08** Gel de contact bleu - Flacon de 250ml / Ultrasound blue gel - bottle of 250ml
- Réf. CGGEL03** Gel de contact transparent - Flacon de 1L / Ultrasound transparent gel - bottle of 1L



CONTACTEZ-NOUS POUR TOUTE DEMANDE CONCERNANT NOS ÉQUIPEMENTS DE MATERNITÉ, PARMIS LESQUELS :
DO NOT HESITATE TO CONTACT US FOR ALL YOUR NEEDS FOR:

INCUBATEUR NOUVEAU-NÉ NEONATAL INCUBATOR



TABLE RÉANIMATION RADIANTE NEONATE RADIANT WARMER





TIRE-LAIT MAMILAT MAMILAT BREAST PUMP

CA-MI

Adapté pour les services de maternité ou pour un usage domestique

- Livré avec 2 bouteilles (150cc et 250cc) complets avec tétérelles

For maternity wards or for home use

- Supplied with two bottles (150cc and 250cc) complete with nipple shields

Réf. DCTIRE01



ASPIRATEUR POUR INTERRUPTION DE GROSSESSE VACUUM EXTRACTOR SET

- Aspirateur manuel, type Malmstorm, comprenant 3 ventouses en acier inoxydable (40, 50 et 60 mm de dia.), tubes en PVC, poignée de traction, pompe d'aspiration, récipient en verre avec extrémités en métal, équipée d'un manomètre et d'une valve de contrôle.

- Malmstorm type, manual operated
- Complete with 3 S.S. Cups, (40,50, 60 mm) PVC tubes, traction handle, suction pump, glass jar in between top and bottom metal plates fitted with vacuum gauge and control valve

Réf. BNASPI01



SERINGUES MANUELLES POUR ASPIRATION UTÉRINE MANUAL VACUUM ASPIRATION (MVA)

- À usage unique
- Utilisable de 5 à 12 semaines de grossesse
- 2 modèles possibles : SIMPLE VALVE ou DOUBLE VALVE

- For single use
- Suitable from 5 to 12 weeks gestation
- 2 models available: SIMPLE VALVE ou DOUBLE VALVE



SERINGUE ASPIRATION IVG, MVA PLUS® IPAS MANUAL ASPIRATOR MVA PLUS®

- Réutilisable, autoclave
- Reusable, autoclavable



CANULES IPAS EASYGRIP IPAS EASYGRIP CANNULAE

- Emballé individuellement, stérile
- Semi-rigide
- Longueur approximative : 24 cm
- De 4 à 12 mm

- Individually wrapped, sterile
- Semi-rigid
- Length approximate: 24cm
- 4 to 12 mm

Réf. XDCANU01



CANULES FLEXIBLES KARMAN KARMAN FLEXIBLE CANNULAE

- Emballé individuellement, stérile
- Flexible
- À usage unique
- Longueur approximative : 23 cm
- De 4 à 12 mm

- Individually wrapped, sterile
- Flexible
- Single-use
- Length approximate: 23cm
- 4 to 12 mm

Réf. XDCANU09



LAVE-MAINS MAXISCRUB MAXISCRUB WASHBASIN

Lave-mains pour bloc opératoire

- Pour la commande mécanique : un ou deux savonniers avec commande au coude dans la niche. L'eau est en commande fémorale mécanique
- Pour la commande par détection d'approche, le savon et l'eau se déclenchent par détection

Washbasin for operating room

- For the mechanical control: one or two soap dispensers, knee-operated from the niche. The water is under femoral mechanical control
- For the control by detection sensor, the soap and water are triggered by detection sensor

Réf. FHYLAV09

D'autres configurations sont disponibles.

Nous consulter.

Other configurations are available. Ask us.



POSTE DE LAVAGE MAIN INOX STAINLESS STEEL HAND WASHING STATION



POSTE DE LAVAGE DE MAIN AVEC DISTRIBUTEUR DE SAVON WASH-HAND BASIN WITH SAOP DISPENSER



LAVABOS DE CHIRURGIEN INOX SCRUB SINK SINGLE/DOUBLE STAINLESS STEEL

- Distributeur électronique de savon (0.95 l)
- Commande au genou intégrée sur les versions mécaniques
- Electronic distributor of soap (0.95 l)
- Knee command integrated on mechanic version





LAMPE SCIALYTIQUE LED MOBILE
MOBILE SCIALYTIC LED LIGHT

- Diamètre du champ lumineux réglable 340 mm
- Intensité lumineuse à 1m de distance 160 000 Lux
- Température de couleur 4 700 K
- Adjustable light field diameter 340 mm
- Light intensity at 1m distance 160 000 Lux
- Color temperature 4700 K



LAMPE SCIALYTIQUE LED PLAFONNIER
CEILING FIXED SCIALYTIC LED LIGHT

- Intensité lumineuse : 160.000 Lux
- Température de couleur : 4500 / 5000K
- Diamètre du champ lumineux : 11-28cm
- Contrôle de l'éclairage : 20-100%
- Le scialytique est contrôlé grâce à un clavier situé sur le bras du scialytique
- Light intensity: 160,000 lux
- Color temperature: 4500 / 5000K
- Light field diameter: 11-28cm
- Illumination control: 20-100%.
- The light is controlled by a keyboard located on the arm of the light



TABLE D'OPÉRATION
OPERATION TABLE

TABLE D'OPÉRATION
OPERATION TABLE

Demandez, nous trouverons celle qui vous conviendra.
Ask, we will find you the one that suits you.



POUSSE-SERINGUE COMEN À UNE VOIE M300 SINGLE CHANNEL SYRINGE PUMP M300

- Écran tactile 4.3"
- Système d'alarme sophistiqué pour une sécurité d'injection
- Plusieurs modes de travail adaptés à tous besoins cliniques (dont TIVA)
- 4.3" inch touch screen
- Sophisticated alarm system to ensure patient injection safety
- Multiple modes to meet clinical needs

Réf. XCPOUS300



POUSSE-SERINGUE COMEN À DEUX VOIES M500 DUAL CHANNEL SYRINGE PUMP M500

- Écran tactile 6.2"
- Système d'alarme sophistiqué pour une sécurité d'injection
- Plusieurs modes de travail adaptés à tous besoins cliniques (dont TIVA)
- Grande bibliothèque de médicaments (2100)
- Injection continue avec administration en cascade
- 6.2" touch screen
- Sophisticated alarm system to ensure patient injection safety
- Multiple modes to meet clinical needs
- Extensive drug library (2100 drugs)
- Cascade administration to achieve continuous infusion

Réf. XCPOUS500



BANQUE DE SANG BLOOD BANK REFRIGERATOR

BANQUE DE SANG 200L BLOOD BANK REFRIGERATOR 200L

- Technologie avancée de conditionnement du sang et des composants sanguins
- Porte triple vitrage, parfaite pour voir le stock
- Système d'alarme optionnel par alerte SMS AlerText™ pour une meilleur sécurité
- Advanced technology for conditioning blood and blood components
- Triple glazed door, perfect to see the stock
- Optional AlerText™ SMS alert system for enhanced security



BISTOURI ÉLECTRIQUE ELECTROSURGICAL UNIT

BISTOURI ÉLECTRIQUE ZEUS 400+ ELECTROSURGICAL UNIT ZEUS 400+

- Bistouri électro-chirurgical à la fine pointe de la technologie et à usage universel
- ZEUS-400 up-graded version is a state of the art technology electrosurgical unit for universal purpose.





VENTILATEUR D'URGENCE SIRIO S2/T SIRIO S2/T EMERGENCY VENTILATOR

- Désenfumage accéléré
- Visibilité accrue
- Diminution de la température et de la toxicité des fumées
- Réduction du temps d'intervention
- Dimensions : 23 x 15 x 13 cm
- Poids : 3,5 kg
- Accelerated smoke extraction
- Increased visibility
- Reduction of the temperature and of the toxicity of the smoke
- Reduction of the intervention time
- Dimensions: 23 x 15 x 13 cm
- Weight: 3.5 kg



Réf. SDOXYG20



MONITEUR DE SIGNES VITAUX C30 - SPECIAL PREMIERS SECOURS VITAL SIGN MONITOR C30 - SPECIAL FIRST AID

- Surveillance de 5 paramètres vitaux (PNI, SpO2, RESP, EtCO2, température)
- Écran tactile couleur 4,3" avec rétro-éclairage
- Très facile à transporter car ultra compact, idéal pour les véhicules d'urgence
- Stockage : 48 heures de stockage de données et d'analyse des tendances
- Autonomie de 4h en continu (batterie lithium incluse)
- En option : kit d'alimentation (12V) au véhicule de secours, kit de batterie de transport (7200mAh) et sacoche de transport
- Monitoring of 5 vital parameters (NIBP, SpO2, RESP, EtCO2, temperature)
- 4.3" colour touch screen with backlighting
- Extremely compact and easy to carry, ideal for emergency vehicles
- Storage: 48 hours of data storage and trend analysis
- 4 hours continuous battery life (lithium battery included)
- Optional: power supply kit (12V) for emergency vehicle, transport battery kit (7200mAh) and carrying case

Réf. BCMON107 Moniteur d'urgence 3 dérivations / 3-lead emergency monitor

Réf. BCMON108 Moniteur d'urgence 12 dérivations / 12-lead emergency monitor

Réf. BCSACC05 Sacoche de transport pour C30 / Carrying case for C30



CONCENTRATEUR OXYGENE 10L MEDICAL OXYGEN CONCENTRATOR 10L

- Débit : 1 à 10L/minute
- Poids : 28 kg
- Dimensions : 36,5 x 37,5 x 60 cm
- Oxygen flow: 0.5-10L/minute
- Net weight: 28 kg
- Dimensions: 36,5 x 37,5 x 60 cm

Réf. XKONC01



VENTILATEUR SERVO-AIR SERVO-AIR VENTILATOR

Ventilateur à turbine pour adulte et enfant

- Débit élevé et haute capacité de pression pour ventiler des poumons malades et difficiles à ventiler
- Turbine silencieuse permettent d'améliorer le confort des patients et des utilisateurs

Turbine-driven ventilator for adults and children

- High flow and high pressure capacity to ventilate lungs that diseased and difficult to ventilate
- Quiet turbine increases patient and user comfort



VENTILATEUR D'ANESTHESIE ANESTHESIA VENTILATOR

- Système d'assistance respiratoire destiné à être utilisé pour administrer des halogénés tout en contrôlant la ventilation des patients qui ne peuvent pas respirer ainsi que pour aider les patients qui ont une capacité limitée à respirer.

- Life support system to be used to administer anesthetic agents (ou halogenated agents) while controlling the ventilation of patients who cannot breathe as well as help patients who have a limited ability to breathe.



CONCENTRATEUR OXYGENE 5L MEDICAL OXYGEN CONCENTRATOR 5L

- Débit : 5L/minute
- Poids : 16,3 kg
- Dimensions : 43 x 32 x 62 cm
- Oxygen flow: 5L/minute
- Net weight: 16,3 kg
- Dimensions: 43 x 32 x 62 cm



STÉRILISATEUR À AIR CHAUD « PASTEUR » ÉLECTRIQUE 20L DRY HEAT STERILIZING UNIT 'PASTEUR' ELECTRIC 20L

- Structure extérieure en acier inoxydable, structure intérieure et porte avec garniture en caoutchouc de silicone atoxique
- Tunnels d'aération réglables
- Double voyant lumineux de contrôle
- Temporisateur de 0 à 120 minutes

- *Outer case made of stainless steel, Inner structure and door with nontoxic silicon rubber gasket*
- *Adjustable aeration tunnels*
- *Double control pilot light*
- *Timer from 0 to 120 minutes*

Réf. XTSTER04



AUTOCLAVE DE CLASSE B 24L STEAM STERILIZER CLASS B 24L

- Chambre en inox et plateaux en aluminium
- Verrou de porte électronique pendant le cycle de stérilisation
- Concept de réservoir optimisé
- Toutes les opérations sont contrôlées avec seulement 4 boutons
- Température de stérilisation : 121°C/134°C

- *Stainless steel chamber and aluminium trays*
- *Electronic door locker locks the door pivot while sterilization cycle runs*
- *Optimized tank concept*
- *All operations are controlled with only 4 buttons*
- *Sterilization temperature: 121°C/134°C*

Réf. XMAUTO1



AUTOCLAVE VERTICALE 90L VERTICAL STEAM STERILIZER 90L

- Chambre faite de 316L d'acier inoxydable
- Température de stérilisation : 105°C – 135°C
- Système de contrôle avec affichage LCD
- Programmes pré-réglés et sur mesure
- Mémoire des 25 derniers cycles
- Démarrage en différé programmable

- *Chamber made of 316L stainless steel*
- *Sterilization temperature : 105°C - 135°C*
- *Control system with LCD display*
- *Preset and timed programs*
- *Memory of the last 25 cycles*
- *Programmable delay start*





AUTOCLAVE TYPE COCOTTE ALUMINIUM ALUMINIUM AUTOCLAVE

Plusieurs volumes sont disponibles en version mixte non électrique.
Different volumes are available in mixed version not electric.



11 L

17 L

BAC DE DÉCONTAMINATION POLYPROPYLENE POLYPROPYLENE DECONTAMINATION TANK

Réf. AXBACD06 Bac de décontamination 27,2 L (530x325x200 mm)
Decontamination tank 27,2 L (530x325x200 mm)

Réf. AXBACD07 Couvercle transparent / Transparent lid

Réf. AXBACD08 Kit de vidange / Emptying set



DISPOSITIF D'ANALYSE DU SANG BLOOD ANALYSIS DEVICES



HemoCue est le leader mondial du test d'hémoglobine sur le lieu d'intervention. Leurs analyseurs fournissent des résultats de diagnostics pour le glucose, la microalbuminurie, l'hémoglobine glyquée HbA1c, ou la numération totale et différentielle des globules blancs.

HemoCue is the world leader in on-site hemoglobin testing. The company also sells point-of-care tests for glucose, urine albumin, HbA1c, total and differential white blood cell count

GLUCOSE 201 RT GLUCOSE 201 RT

- HemoCue Glucose 201 RT System est utilisé par les professionnels de santé pour mesurer les taux de glucose à l'aide d'un système portatif fonctionnant sur piles.
- HemoCue Glucose 201 RT System measures glucose levels with a portable and battery-operated system



Hb 301 HÉMOGLOBINE Hb 301 HÉMOGLOBINE

- L'analyseur HemoCue® Hb 301 est optimisé pour l'utilisation en médecine générale et pour les dons de sang pour fournir le diagnostic de l'anémie en une dizaine de secondes. De conception robuste, il fonctionne dans des conditions de température et d'humidité élevées.
- Optimized for anemia screening in primary care and blood donation settings, the HemoCue Hb 301 System provides quick, easy access to lab-quality results without compromising accuracy, even in demanding climates with high temperatures and humidity.



TEST HÉMOGLOBINE GLYQUÉE HBA1C GLYCATED HEMOGLOBIN TEST HBA1C

- HemoCue® HbA1c 501 System est un système rapide, simple et fiable (entièrement automatisé) conçu pour tester l'hémoglobine A1c sur le lieu d'intervention.
- Fully automated, HemoCue® HbA1c 501 System is an easy, safe and reliable system designed to test hemoglobin A1c at the point of intervention.



ANALYSEUR WBC DIFF WBC DIFF ANALYSER

- HemoCue WBC DIFF permet d'obtenir une numération des globules blancs ayant la précision des tests pratiqués en laboratoire mais également une formule leucocytaire complète sur le lieu de soin.
- With groundbreaking technology, the HemoCue WBC DIFF System makes it possible to get not only lab-quality total white blood cell (WBC) count but also five-part differentials at the point of care.



RADIO DENTAIRE INTRA-ORALE
INTRA-ORAL DENTAL X-RAY



RADIO MOBILE NUMÉRIQUE
DIGITAL MOBILE X-RAY



IMPRIMANTE POUR RADIO MOBILE NUMÉRIQUE
MULTI-MEDIA IMAGER FOR DIGITAL MOBILE X-RAY



FAUTEUIL DENTAIRE
DENTAL CHAIR

- Ergonomique
- Système électro-pneumatique silencieux
- Ergonomic
- Quiet electro-pneumatic system





TEST D'ACUITÉ VISUELLE
VISUAL ACUITY TEST

- Réf. XTESTVIS07** Test d'Acuité Visuelle de Landolt, 5m / Landolt Visual Acuity Test, 5 m
- Réf. XTESTVIS08** Test d'Acuité Visuelle Enfant, 5m / Kid Visual Acuity Test, 5 m
- Réf. DGVIS004** Test d'Acuité Visuelle de Snellen à 3m / Snellen Visual Acuity Test, 3 m
- Réf. DGVIS005** Test d'Acuité Visuelle de Snellen à 6m (23 x 35,5 cm) / Snellen Visual Acuity Test, 6 m (23 x 35,5 cm)
- Réf. DGVIS006** Test d'Acuité Visuelle de Snellen à 6m (28 x 56 cm) / Snellen Visual Acuity Test, 6 m (28 x 56 cm)
- Réf. XTESTVIS06** Test de vision de loin Monoyer, 5m / Monoyer Far Vision Test, 5 m
- Réf. XTESTVIS02** Test de vision de loin, type Armaignac, pour illettrés, à 5m / Armaignac Far Vision Test for illiterates, 5 m
- Réf. XTESTVIS01** Test de vision de loin, type Monoyer, à 3m / Monoyer Far Vision Test, 3 m
- Réf. XTESTVIS04** Test de vision de près, pour illettrés, méthode Parinaud / Far Vision Test for illiterates, Parinaud method
- Réf. XTESTVIS03** Test de vision de près, pour lettrés, méthode Parinaud / Far Vision Test for scholars, Parinaud method

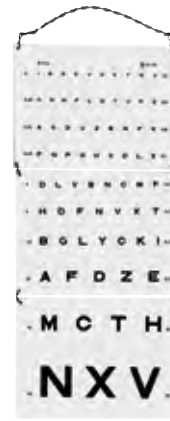

XTESTVIS01



XTESTVIS02

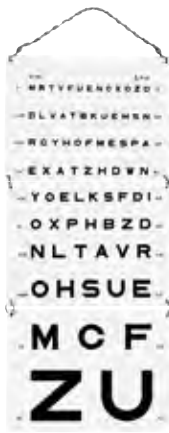

XTESTVIS06

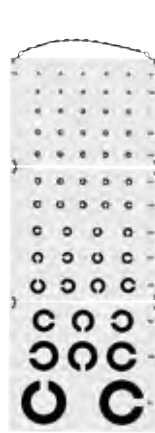

XTESTVIS07



XTESTVIS08



XTESTVIS03



DGVIS004

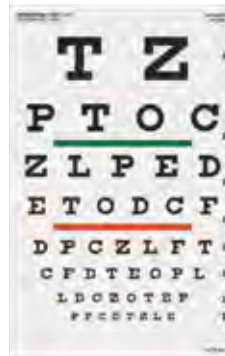

DGVIS005

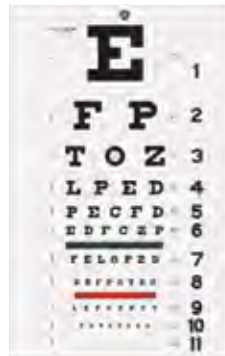

DGVIS006



XTESTVI04

TEST D'ACUITÉ VISUELLE
VISUAL ACUITY TEST

- Réf. DCVIS003** Test d'Ishihara / Ishihara test
- Réf. DCVIS002** Cache Oeil «Cuillère» / Eye patch "spoon"
- Réf. DCVIS001** Cache Oeil «Face à main» / Eye patch "hand to hand"



DCVIS001



DCVIS002



DCVIS003



INSTRUMENTS DE CHIRURGIE

SURGICAL INSTRUMENTS

**HOLTEX, SPÉCIALISTE
DE L'INSTRUMENTATION**
*HOLTEX, SPECIALIST IN
SURGICAL INSTRUMENTATION* **76**

**ENTRETIEN ET STÉRILISATION
DES MATÉRIELS INOX**
*CLEANING AND STERILISING
STAINLESS STEEL EQUIPMENT* **78**

INSTRUMENTS *INSTRUMENTS*

Boîtes d'instruments de chirurgie
Surgical sets **80**

Ciseaux
Scissors **83**

Pincés hémostatiques
Haemostatic forceps **84**

Pincés anatomiques et dissection
Anatomical & dissection forceps **87**

Pincés à champs
Drape clips **88**

Instruments ORL
ENT Instruments **89**

Gynécologie
Gynaecology **90**

Suture
Suture **92**

Porte-aiguilles
Needle Holders **93**

Divers
Miscellaneous **94**

Dermatologie
Dermatology **96**

Manucurie / Pédicurie
Manicure/Pedicure **97**

Dentaire
Dental **98**

SCIE À PLÂTRE
PLASTER SAW **100**

BISTOURIS ET LAMES
SCALPELS AND BLADES **101**

CURETTES ET PUNCHS À BIOPSIE
CURETTES AND BIOPSY PUNCH **102**



SPÉCIALISTE DE L'INSTRUMENTATION CHIRURGICALE SPECIALIST IN SURGICAL INSTRUMENTATION

+ 40 ANS
DE COMMERCIALISATION
ET DE SPÉCIALITÉS
40+ YEARS
OF SALES AND SPECIALTIES

Chirurgie générale
General surgery

Vasculaire
Vascular

Gynécologie
Gynaecology

Chirurgie viscérale
Visceral surgery

Pédicure...
Pedicure...

3500 RÉFÉRENCES
3500 REFERENCES



PERSONNALISATION
PERSONALIZATION



À partir de 100 pièces
Min. 100 pieces or more

Marquage au laser
ou par électrolytique
*Marking laser or
electrolytic
marking*



Contactez-nous pour devis !
Contact us for quotation!

TRAÇABILITÉ
TRACEABILITY

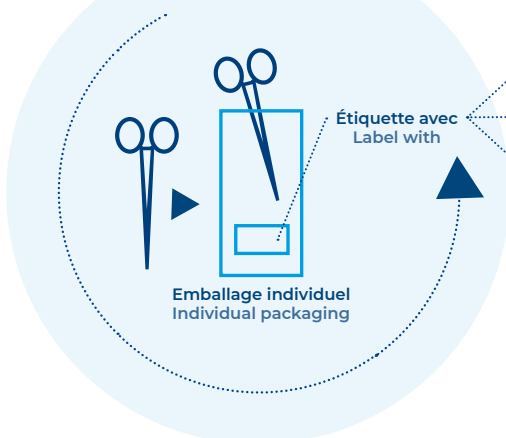

- Référence
Reference
- Désignation en français/anglais
Designation in french/english
- Code barre
Bar code

MARQUAGE DU NUMÉRO DE LOT
MARKING THE BATCH NUMBER





DES RÉFÉRENCES D'INSTRUMENTS GARANTIES DISPONIBLES IMMÉDIATEMENT ! GUARANTEED INSTRUMENT REFERENCES AVAILABLE IMMEDIATELY!

Holtex vous assure la mise à disposition permanente et immédiate de 130 références d'instruments de chirurgie et 16 références de boîtes et plateaux en inox.

Avec 100%-in-store, les modèles les plus demandés ne sont jamais en rupture de stock pour vous permettre de garantir cette même disponibilité permanente à vos clients.

Holtex assures you the permanent and immediate availability of 130 references of surgical instruments and 16 references of stainless steel boxes and trays.

With 100%-in-store, the most requested models are never out of stock, so you can guarantee the same permanent availability to your customers.

Retrouvez le tag  à côté de la référence qui garantit une disponibilité permanente.

PINCES BACKHAUSS

Réf. IP10609	9 cm	
Réf. IP10612	12 cm	
Réf. IP10614	14 cm	



Find the tag  next to the reference that guarantees a permanent availability.

PRÉSENTEZ LA GAMME INSTRUMENTATION DE PÉDICURE OU NOTRE SÉLECTION PETITE CHIRURGIE

Un manège de 8 références indispensables dans leur spécialité.

INTRODUCE THE RANGE OF PEDICURE INSTRUMENTS OR OUR SMALL SURGERY SELECTION

A display of 8 essential references in their specialty.

Réf. ZPROMO0369 **Pédicure**

- Ciseaux Dauphin (x5)
- Coupe-ongles de poche (x5)
- Pince à Échardes (x5)
- Ciseaux à Ongles courbes (x5)
- Pince Coupe-ongle (x4)
- Ciseaux à Ongles droits (x4)
- Pince Coupe-ongles Sécateur (x4)
- Pince Coupe-ongles Incarnés (x4)

Réf. ZPROMO0368 **Petite chirurgie**

- Ciseaux Mousses (x6)
- Ciseaux Dauphin (x6)
- Pince Kocher (x5)
- Pince Dissection (x5)
- Pince à Échardes (x5)
- Pince Rochester-Péan - Kocher (x5)
- Ciseaux Iridectomie (x5)
- Ciseaux Pointus (x5)



Réf. ZPROMO0369 **Pédicure**

- Operating scissors B/S (x5)
- Pocket nail clipper (x5)
- Splint forceps (x5)
- Curved nail scissors (x5)
- Nail cutter (x4)
- Straight nail scissors (x4)
- Nail clipper (x4)
- Ingrown nail nipper (x4)

Réf. ZPROMO0368 **Small surgery**

- Operating scissors B/B (x6)
- Operating scissors B/S (x6)
- Kocher forceps (x5)
- Dissection forceps (x5)
- Splint forceps (x5)
- Rochester-Pean forceps forceps (x5)
- Iris scissors (x5)
- Operating scissors S/S (x5)

DES « BEST-SELLERS » QUE VOUS RETROUVEZ PARMIS NOS 100%-IN-STORE.
BEST-SELLERS THAT YOU CAN FIND AMONG OUR 100%-IN-STORE.



NETTOYAGE ET STÉRILISATION DES MATÉRIAUX INOX

CONSIGNES GÉNÉRALES

La préparation et la stérilisation des dispositifs médicaux ne doivent être effectuées que par du **PERSONNEL DÛMENT FORMÉ** à ces techniques

Nettoyer, désinfecter et stériliser les produits neufs **AVANT** leur première utilisation

Nettoyer, désinfecter et stériliser les produits aussi **RAPIDEMENT** que possible après leur utilisation

ÉLIMINER les produits usés, corrodés, déformés, poreux ou présentant des endommagements quelconques

1 NETTOYAGE DÉSINFECTION

RESPECTER
- le temps d'application
- les températures
- le dosage

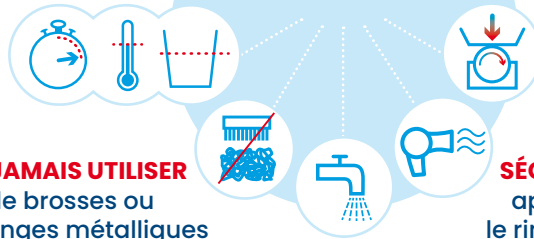

NE JAMAIS UTILISER
de brosses ou d'éponges métalliques

RINCER
à l'eau déminéralisée

SÉCHER
après le rinçage

ÉVITER LES SURCHARGES dans les machines à laver et les appareils à ultrasons en veillant à placer les produits sans risques de zones d'ombres

2 STÉRILISATION

PROCÉDÉ : L'AUTOCLAVE

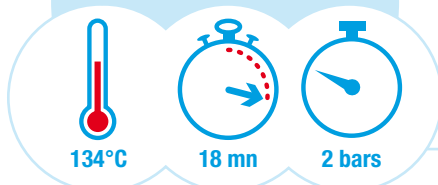

>> LAISSER REFROIDIR AVANT USAGE

La stérilisation n'est pas en mesure de remplacer les traitements préliminaires tels que le nettoyage et la désinfection. Elle en constitue néanmoins le complément indispensable.

DANS TOUS LES CAS ET AVANT TOUT, RESPECTER LES CONSIGNES RÉGLEMENTAIRES ET CELLES DU FABRICANT RELATIVES À LA STÉRILISATION ET À L'UTILISATION DES AUTOCLAVES.

LIMITE D'UTILISATION

La stérilisation à la chaleur humide présente de gros avantages, notamment en termes de facilité de mise en œuvre. Cependant, après de multiples traitements, ce mode de stérilisation peut affecter certains instruments, notamment ceux qui comportent des lames tranchantes dont le fil peut s'émousser. Il est donc recommandé de vérifier soigneusement l'état des instruments avant de les exposer à une stérilisation supplémentaire.



CLEANING AND STERILISING STAINLESS STEEL EQUIPMENT

GENERAL RECOMMANDATIONS

ONLY PEOPLE WHO HAVE BEEN TRAINED in the techniques should prepare and sterilise medical equipment.

New products should be cleaned, disinfected and sterilised **BEFORE** using them for the first time.

Products should be cleaned, disinfected and sterilised **AS SOON AS POSSIBLE** after use.

REJECT items that are worn, corroded, deformed, porous or that show any signs of damage.

1 CLEANING DISINFECTION

RESPECT
- durations
- temperatures
- dilution rates



DO NOT USE metal brushes or sponges for manual cleaning

RINSE

thoroughly after cleaning, using demineralised water if possible

DRY carefully products after rinsing

AVOID OVERLOADING washing machines and ultrasonic cleaners and make sure products are evenly distributed to avoid creating black spots

2 STERILISATION

PROCESS: AUTOCLAVING

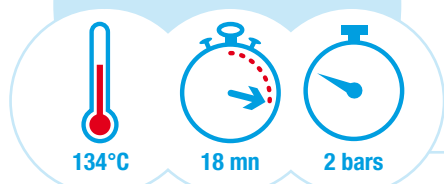

>> LET THE STERILISED PRODUCTS COOL DOWN BEFORE USING THEM

Don't forget that sterilisation does not replace the preparatory stages of cleaning and disinfection. However, it is an indispensable complement to them.

ABOVE ALL, COMPLY WITH THE REGULATIONS AND FOLLOW THE MANUFACTURER'S RECOMMENDATIONS RELATED TO STERILISATION AND THE USE OF AUTOCLAVES UNDER ALL CIRCUMSTANCES.

LIMITS

Moist heat sterilisation has many advantages especially in terms of ease of use. However, after multiple uses, this sterilisation method can harm some instruments especially those with cutting blades where the edges can become blunt. It is recommended that these instruments are examined carefully before sterilising them again.



BOÎTE D'INSTRUMENTS DE CHIRURGIE

I - GÉNÉRAL

IBOI001	Boîte à Compresses
IBOI002	Boîte à Pansements
IBOI003	Boîte Urgence Soins
IBOI004	Boîte pour Abscès Suture
IBOI005	Boîte pour Infirmier
IBOI006	Boîte pour Petite Chirurgie
IBOI007	Boîte Chirurgie d'Urgence
IBOI010	Boîte Chirurgie Générale
IBOI011	Boîte Grand Nécessaire Chirurgie
IBOI012	Boîte Chirurgie Mineure
IBOI013	Boîte Chirurgie pour Enfant
IBOI014	Boîte Chirurgie pour Voies Basses
IBOI020	Boîte Chirurgie Parties Molles
IBOI021	Boîte Gastrectomie
IBOI022	Boîte Laparotomie
IBOI023	Boîte pour Abdomen
IBOI024	Boîte pour Estomac
IBOI025	Boîte pour Appendicite - Hernie
IBOI026	Boîte Ecarteurs Abdominaux
IBOI027	Boîte Chirurgie Biliaire et Digestive
IBOI028	Boîte Appendicectomie
IBOI029	Boîte Hernie Discale
IBOI030	Boîte à Prostate
IBOI035	Boîte Thoraxotomie
IBOI036	Boîte Chirurgie Pulmonaire
IBOI040	Boîte pour Amputation
IBOI041	Boîte Autopsie Simple
IBOI050	Boîte Fissure Anale - Hémorroïdes
IBOI051	Boîte Phimosis
IBOI052	Boîte Circoncision
IBOI060	Boîte Chirurgie Mains et Tendons
IBOI061	Boîte Chirurgie Plastique Maxilo-faciale
IBOI062	Boîte chirurgie fine et plastique
IBOI063	Boîte petite Chirurgie du Cou Thyroïde
IBOI064	Boîte Plastie Mai
IBOI065	Boîte pour Traumatologie
IBOI066	Boîte pour Intestin
IBOI070	Boîte à Dénudation
IBOI071	Boîte pour Greffe de Peau
IBOI072	Boîte pour proctologie

II - GYNÉCOLOGIQUE, OBSTÉTRIQUE, UROLOGIQUE, VÉSICALE

Gynécologie

IBOI100	Boîte Accouchement Simple
IBOI102	Boîte de Curetage
IBOI103	Boîte Examen Vaginal
IBOI104	Boîte Césarienne
IBOI105	Boîte Accouchement Complète
IBOI106	Boîte à Périnée
IBOI107	Boîte Urgence Gynécologique
IBOI108	Boîte Hystérectomie
IBOI109	Boîte Forceps de Tarnier
IBOI110	Boîte 30 bougies de Hégar
IBOI111	Boîte Curetage et Aspiration IVG
IBOI112	Boîte Episiotomie
IBOI113	Boîte DIU pour pose du Stérilet
IBOI114	Boîte Cerclage du Col Utérin

IBOI115	Boîte Exploration Vaginale
IBOI116	Boîte Basiotribe
IBOI117	Boîte Accouchement Episiotomie
IBOI118	Boîte Insertion et Enlèvement DIU
IBOI119	Boîte pour Prolapsus Utérin
IBOI120	Boîte Fistules Vaginales
IBOI121	Boîte Incisions Utérine
IBOI122	Boîte Enlèvement DIU
IBOI125	Boîte de forceps

Urologie

IBOI140	Boîte Chirurgie Urinaire
IBOI141	Boîte Urologie
IBOI142	Boîte Chirurgie Vésicule
IBOI143	Boîte Chirurgie Foie-Vessie
IBOI144	Boîte à Cystectomie
IBOI145	Boîte Chirurgie du Rein

Divers

IBOI150	Boîte Mammectomie/Mastectomie
IBOI151	Boîte Biopsie Utérine
IBOI170	Boîte pour Prolapsus Rectal

III - L'OSSEUX, NEUROLOGIE, VASCULAIRE

Osseux

IBOI201	Boîte Chirurgie Osseuse
IBOI202	Boîte Grande Orthopédie
IBOI203	Boîte Petite Orthopédie
IBOI204	Boîte pour Poser les Broches
IBOI206	Boîte pour Fémur
IBOI207	Boîte pour le Coude
IBOI208	Boîte pour Humérus
IBOI209	Boîte pour Artériotomie du genou
IBOI210	Boîte pour Sciatique
IBOI211	Boîte pour la Rotule
IBOI212	Boîte pour la Cheville
IBOI213	Boîte Scaphoïde (main et pied)
IBOI214	Boîte Traumatologie
IBOI215	Boîte pour Chirurgie de la Jambe
IBOI216	Boîte chirurgie Epau - Bankart
IBOI217	Boîte pour retrait de broches
IBOI221	Boîte pour Plâtre
IBOI222	Boîte pour le Ménisque
IBOI224	Boîte pour Chirurgie de la Hanche

Neurologie

IBOI205	Boîte pour Rachis
IBOI220	Boîte Neuro-Chirurgie (Laminectomie)
IBOI210	Boîte pour Sciatique
IBOI225	Boîte Chirurgie du Crâne
IBOI226	Boîte Trépanation
IBOI227	Boîte Hypophyse
IBOI228	Boîte Cloward Cervical
IBOI229	Boîte Hernie Discale

Vasculaire

IBOI235	Boîte Cardio-Vasculaire
IBOI236	Boîte pour Varices
IBOI237	Boîte pour Embolectomie
IBOI238	Boîte Chirurgie Vasculaire de base

IV - O.R.L.

IBOI301	Boîte Complète pour ORL
IBOI302	Boîte Urgence ORL
IBOI320	Boîte pour Thyroïde
IBOI321	Boîte pour Amygdales
IBOI322	Boîte pour Goître
IBOI350	Boîte Intubation Adulte
IBOI351	Boîte Intubation Enfant
IBOI360	Boîte pour Trachéotomie + Canules
IBOI361	Boîte pour Mastoïdite
IBOI362	Boîte pour Tympanoplastie
IBOI363	Set Adenoïdectomie
IBOI364	Boîte pour Amygdales/Végétations (Adulte)
IBOI365	Boîte pour Amygdales/Végétations (Enfant)
IBOI366	Boîte pour le Larynx
IBOI367	Boîte pour le Sinus
IBOI368	Boîte de Rhinoplastie
IBOI369	Boîte pour Cloison Nasale
IBOI370	Boîte de Set Polypectomie Nasal
IBOI373	Boîte Cadwell-Luc (Sinus ouverture dans le palais)
IBOI374	Boîte à paracentèse
IBOI375	Boîte pour chirurgie des oreilles
IBOI376	Boîte pour fracture du nez
IBOI377	Boîte pour ponction des sinus

V - OPHTHALMOLOGIE

IBOI401	Boîte Examen Ophtalmologique
IBOI402	Boîte Cathérisme Voies Lacrymales
IBOI403	Boîte à Cataracte
IBOI413	Boîte à Cataracte Congénitale
IBOI404	Boîte pour Glaucome
IBOI405	Boîte pour Paupières-Trichiasis
IBOI406	Boîte à Corps Etrangers
IBOI407	Boîte décollement de la Rétine
IBOI408	Boîte à Vitrectomie
IBOI409	Boîte à Chalazions
IBOI410	Boîte à Enucléation
IBOI411	Boîte à Strabisme
IBOI412	Boîte Pterygion
IBOI414	Boîte à Corps Etrangers Magnétiques
IBOI415	Boîte Chirurgie de Base Oculaire
IBOI416	Boîte pour Kératotomie Radiaire
IBOI417	Boîte pour Kératoplastie
IBOI418	Boîte pour Trabéculotomie
IBOI419	Boîte à Dacrylo - Rhino - Cystotomie
IBOI420	Boîte pour Implantation du Cristallin Artificiel

VI - DENTAIRE

IBOI501	Boîte pour Dentiste
IBOI502	Boîte pour Chirurgie Dentaire Adulte
IBOI503	Boîte pour Chirurgie Dentaire Enfant

VII - VÉTÉINAIRE

IBOI600	Boîte Autopsie pour grands Animaux
IBOI601	Boîte Autopsie pour petits Animaux



Retrouvez le détail de la composition de chacune de ces boîtes sur notre site www.holtex.fr. Chaque composition peut être téléchargée sous format pdf en français.

SURGICAL SETS

I - GENERAL

IBOI001	Compresses pack
IBOI002	Bandages pack
IBOI003	First aid pack
IBOI004	Abscess / suture pack
IBOI005	Nurse's pack
IBOI006C	Minor surgery pack
IBOI007	Emergency surgery pack
IBOI010	General surgery pack
IBOI011	Major surgery needs pack
IBOI012	Minor surgery pack
IBOI013	Paediatric surgery pack
IBOI014	Recto-vaginal surgery pack
IBOI020	Soft tissue surgery pack
IBOI021	Gastrectomy pack
IBOI022	Laparotomy pack
IBOI023	Abdominal surgery pack
IBOI023	Stomach surgery pack
IBOI025	Appendicitis - Hernia pack
IBOI026	Abdominal retractor pack
IBOI027	Biliary and digestive surgery pack
IBOI028	Appendectomy pack
IBOI029	Herniated disc pack
IBOI030	Prostate pack
IBOI035	Thoracotomy pack
IBOI036	Pulmonary surgery pack
IBOI040	Amputation pack
IBOI041	Simple autopsy pack
IBOI050	Anal fissure - Haemorrhoid pack
IBOI051	Phimosis pack
IBOI052	Circumcision pack
IBOI060	Hand and tendon surgery pack
IBOI061	Maxillo-facial plastic surgery pack
IBOI062	Fine and plastic surgery pack
IBOI063	Minor neck / thyroid surgery pack
IBOI064	Hand plastic surgery pack
IBOI065	Traumatology pack
IBOI065	Intestine pack
IBOI030	Denudation pack
IBOI071	Skin graft pack
IBOI072	Proctology pack

II - GYNAECOLOGY, OBSTETRICS,
UROLOGY, BLADDER

Gynaecology

IBOI100	Simple birthing pack
IBOI102	Curettage pack
IBOI103	Vaginal examination pack
IBOI104	Caesarean section pack
IBOI105	Complete birthing pack
IBOI106	Perineal pack
IBOI107	Gynaecological emergency pack
IBOI108	Hysterectomy pack
IBOI109	Tarnier forceps pack
IBOI110	30 Hegar probe pack
IBOI111	Abortion curettage and Aspiration pack

IBOI112	Episiotomy pack
IBOI113	IUD pack for inserting birth control coil
IBOI114	Uterine neck ligation pack
IBOI115	Vaginal exploration pack
IBOI116	Basiotribe pack
IBOI117	Episiotomy birthing pack
IBOI118	IUD insertion / removal pack
IBOI119	Prolapsed uterus pack
IBOI120	Vaginal fistula pack
IBOI121	Uterine incision pack
IBOI122	IUD removal pack
IBOI125	Forceps pack

Urology

IBOI140	Urinary system surgery pack
IBOI141	Urology pack
IBOI142	Bladder surgery pack
IBOI142	Liver-bladder surgical pack
IBOI144	Cystectomy pack
IBOI145	Kidney surgery pack

Divers

IBOI150	Mamectomy / Mastectomy pack
IBOI151	Uterine biopsy pack
IBOI170	Rectal prolapse pack

III - BONES, NEUROLOGY, VASCULAR

Bones

IBOI201	Bone surgery pack
IBOI202	Major orthopaedics pack
IBOI203	Minor orthopaedics pack
IBOI204	Pin insertion pack
IBOI206	Femur pack
IBOI207	Elbow pack
IBOI206	Humerus pack
IBOI209	Knee arteriotomy pack
IBOI210	Sciatic pack
IBOI211	Patella pack
IBOI212	Tarsal pack
IBOI213	Scaphoid (hand and foot) pack
IBOI214	Traumatology pack
IBOI215	Limb surgery pack
IBOI216	Bankart shoulder pack
IBOI217	Pin removal pack
IBOI221	Plastering pack
IBOI207	Meniscus pack
IBOI224	Hip surgery pack

Neurology

IBOI205	Spinal pack
IBOI220	Neurosurgery (Laminectomy) pack
IBOI210	Sciatic pack
IBOI225	Cranial surgery pack
IBOI226	Trephination pack
IBOI227	Hypophysis pack
IBOI228	Cloward cervical pack
IBOI229	Herniated disc pack

Vascular

IBOI235	Cardio-Vascular pack
IBOI236	Varicotomy pack

IBOI237	Embolectomy pack
IBOI238	Basic vascular surgery pack

IV - ENT

IBOI301	Complete ENT pack
IBOI302	ENT emergency pack
IBOI320	Thyroid pack
IBOI320	Tonsils pack
IBOI322	Goiter pack
IBOI350	Adult intubation pack
IBOI351	Child intubation pack
IBOI360	Tracheotomy + cannula pack
IBOI361	Mastoiditis pack
IBOI362	Tympanoplasty pack
IBOI363	Adenectomy pack
IBOI364	Adult tonsils / adenoids pack
IBOI365	Child tonsils / adenoids pack
IBOI366	Larynx pack
IBOI367	Sinus pack
IBOI368	Rhinoplasty pack
IBOI369	Nasal septum pack
IBOI370	Nasal polypectomy pack
IBOI373	Cadwell-Luc (Sinus opened via the palette) pack
IBOI374	Paracentesis pack
IBOI375	Auricular surgery pack
IBOI376	Nasal fracture pack
IBOI377	Sinus puncture pack

V - OPHTHALMOLOGY

IBOI401	Ophthalmological examination pack
IBOI402	Lachrymal duct catheterisation pack
IBOI403	Cataract pack
IBOI413	Congenital cataract pack
IBOI404	Glaucoma pack
IBOI405	Eye lid - Trichiasis pack
IBOI406	Foreign body pack
IBOI407	Retinal detachment pack
IBOI408	Vitreotomy pack
IBOI409	Chalazions / styes pack
IBOI410	Enucleation pack
IBOI411	Strabismus pack
IBOI412	Pterygion pack
IBOI414	Magnetic foreign body pack
IBOI415	Basic ocular surgery pack
IBOI416	Radial keratotomy pack
IBOI417	Keratoplasty pack
IBOI418	Trabeculotomy pack
IBOI419	Dacrylo - Rhino -Cystotomy pack
IBOI420	Artificial lens insertion pack

VI - DENTAL

IBOI501	Dentist's pack
IBOI502	Adult dental surgery pack
IBOI503	Child dental surgery pack

VII - VETERINARY

IBOI600	Large animal autopsy pack
IBOI601	Small animal autopsy pack

Découvrez toutes nos références
d'instrumentation en demandant
ou en téléchargeant le catalogue spécifique

Discover all our references of surgical
instruments by requesting or downloading
the specific catalogue



The details of each pack's contents in french can be found on our website: www.holtex.fr. Each pack's details can be downloaded as a pdf file.

100% in-store  : Guaranteed reference always available

A question? Contact us at export@gsh-med.fr

www.GSH-med.fr



BOÎTE POUR PETITE CHIRURGIE MINOR SURGERY PACK

Composée de :

- IC09411 Ciseaux Iridectomie, droits, 11,5 cm
- IC11414 Ciseaux Mousses, droits, 14 cm
- ID05403 Manche Bistouri n°3
- IP02014 Pince Kocher, droite, A/G, 14 cm
- IP21414 Pince Péan Murphy, 14 cm
- IP26014 Pince Dissection, A/G, 14 cm
- IP26214 Pince Dissection, S/G, 14 cm
- IP26410 Pince à Echardes, 10 cm
- IP29414 Porte-aiguille Mayo-Hégar, 14cm
- IS09414 Stylet Porte-coton, 14 cm

Consisting of:

- IC09411 Straight iridectomy scissors, 11.5 cm
- IC11414 Straight round-ended scissors, 14 cm
- ID05403 no.3 scalpel handle
- IP02014 Straight kocher toothed forceps, 14 cm
- IP21414 Pean Murphy forceps, 14 cm
- IP26014 toothed dissection forceps, 14 cm
- IP26014 Dissection forceps without teeth, 14 cm
- IP26410 Splinter forceps, 10 cm
- IP29414 Mayo-Hegar needle holder, 14 cm
- IS09414 Cotton holding stylet, 14 cm



Réf. **IBOI006C** En boîte inox 18 x 8 x 4 cm / In 18 x 8 x 4 cm stainless steel box

Réf. **IA05601** En boîte aluminium 18 x 9 x 3 cm / In 18 x 9 x 3 cm aluminium box



TROUSSE DISSECTION DISSECTION PACK

Trousse vinyle, composée de :

- IP26410, Pince à échardes, 10cm
- IP26214, Pince Dissection, S/G, 14 cm
- IS02414, Sonde Cannelée, 14 cm
- ID07601, Aiguille à manche pour disséquer, 14 cm
- ID08601, Aiguille Lancéolée pour disséquer, 14 cm
- IC05414, Ciseaux Dauphin, droits, 14 cm
- IC09411 Ciseaux Iridectomie, droits, 11,5 cm
- ID05404, Manche Bistouri n°4

Consisting of:

- IP26410 Splinter forceps, 10 cm
- IP26014 Dissection forceps without teeth, 14 cm
- IS02414, Fluted probe, 14 cm
- ID07601, Dissecting needle with handle, 14 cm
- ID08601, Dissecting cutting needle with handle, 14 cm
- IC11414 Straight round-ended scissors, 14 cm
- IC09411 Straight iridectomy scissors, 11.5 cm
- ID05404, no.4 scalpel handle

Réf. **IT01600** Complète / Complete

Réf. **IT01601** Vide / Empty pack



CISEAUX MOUSSES OPERATING SCISSORS B/B

Droits Straight

- Réf. IC11411 11,5 cm
- Réf. IC11413 13 cm
- Réf. IC11414 14 cm
- Réf. IC11415 15 cm
- Réf. IC11416 16 cm
- Réf. IC11418 18 cm
- Réf. IC11420 20 cm

Courbes Curved

- Réf. IC11511 11,5 cm
- Réf. IC11513 13 cm
- Réf. IC11514 14 cm
- Réf. IC11516 16 cm
- Réf. IC11518 18 cm
- Réf. IC11520 20 cm



CISEAUX MOUSSES DÉMONTABLES REMOVABLE OPERATING SCISSORS B/B

Droits Straight

- Réf. IC11614 14 cm
- Réf. IC11618 18 cm



CISEAUX DAUPHINS OPERATING SCISSORS B/S

Droits Straight

- Réf. IC05411 11,5 cm
- Réf. IC05413 13 cm
- Réf. IC05414 14 cm
- Réf. IC05416 16 cm
- Réf. IC05418 18 cm
- Réf. IC05420 20 cm

Courbes Curved

- Réf. IC05511 11,5 cm
- Réf. IC05513 13 cm
- Réf. IC05514 14 cm
- Réf. IC05516 16 cm
- Réf. IC05518 18 cm
- Réf. IC05520 20 cm



CISEAUX POINTUS OPERATING SCISSORS S/S

Droits Straight

- Réf. IC12411 11,5 cm
- Réf. IC12413 13 cm
- Réf. IC12414 14 cm
- Réf. IC12416 16 cm
- Réf. IC12418 18 cm
- Réf. IC12420 20 cm

Courbes Curved

- Réf. IC12511 11,5 cm
- Réf. IC12513 13 cm
- Réf. IC12514 14 cm
- Réf. IC12516 16 cm
- Réf. IC12518 18 cm
- Réf. IC12520 20 cm



CISEAUX À BANDAGES LISTER LISTER BANDAGE SCISSORS

- Réf. IC06614 14 cm
- Réf. IC06616 16 cm
- Réf. IC06618 18 cm
- Réf. IC06620 20 cm



CISEAUX À FIL SPENCER STITCH SCISSORS

Droits Straight

- Réf. IC03611 11 cm
- Réf. IC03613 13 cm



CISEAUX IRIDECTOMIE IRIS SCISSORS

Droits Straight

- Réf. IC09410 10 cm
- Réf. IC09411 11,5 cm

Courbes Curved

- Réf. IC09510 10 cm
- Réf. IC09511 11,5 cm

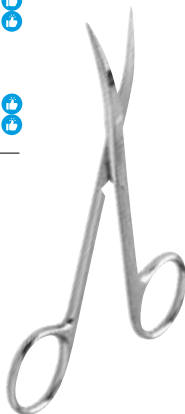

CISEAUX UNIVERSELS DE JESCO JESCO UNIVERSAL SCISSORS

- Réf. IC14400 Noir / Black
- Réf. IC14401 Jaune / Yellow
- Réf. IC14402 Vert / Green
- Réf. IC14403 Bleu / Blue
- Réf. IC14404 Rouge / Red



CISEAUX KELLY POINTUS KELLY SCISSORS

Droits Straight

- Réf. IC34416 16 cm
- Réf. IC34418 18 cm

Courbes Curved

- Réf. IC34516 16 cm
- Réf. IC34518 18 cm





CISEAUX MAYO
MAYO SCISSORS

Droits
Straight

- Réf. IC07414 14 cm
- Réf. IC07415 15 cm
- Réf. IC07416 16 cm
- Réf. IC07417 17 cm
- Réf. IC07418 18 cm
- Réf. IC07420 20 cm
- Réf. IC07423 23 cm
- Réf. IC07425 25 cm
- Réf. IC07430 30 cm

Courbes
Curved

- Réf. IC07514 14 cm
- Réf. IC07515 15 cm
- Réf. IC07516 16 cm
- Réf. IC07517 17 cm
- Réf. IC07518 18 cm
- Réf. IC07520 20 cm
- Réf. IC07523 23 cm
- Réf. IC07525 25 cm



CISEAUX METZEMBAUM
METZEMBAUM SCISSORS

Droits
Straight

- Réf. IC08411 11 cm
- Réf. IC08414 14 cm
- Réf. IC08416 16 cm
- Réf. IC08418 18 cm
- Réf. IC08420 20 cm
- Réf. IC08422 22 cm
- Réf. IC08423 23 cm
- Réf. IC08425 25 cm
- Réf. IC08426 26 cm

Courbes
Curved

- Réf. IC08511 11,5 cm
- Réf. IC08514 14 cm
- Réf. IC08516 16 cm
- Réf. IC08518 18 cm
- Réf. IC08520 20 cm
- Réf. IC08522 22 cm
- Réf. IC08523 23 cm
- Réf. IC08525 25 cm
- Réf. IC08526 26 cm
- Réf. IC08530 30 cm



CISEAUX STEVENS
STEVENS SCISSORS

Droits
Straight

- Réf. IC02410 10 cm

Courbes
Curved

- Réf. IC02510 10 cm



CISEAUX SIMS MOUSSES
SIMS SCISSORS B/B

Droits
Straight

- Réf. IC23420 20 cm

Courbes
Curved

- Réf. IC23520 20 cm



PINCES KOCHER À GRIFFES
KOCHER FORCEPS WITH
TEETH

Droites
Straight

- Réf. IP02013 13 cm
- Réf. IP02014 14 cm
- Réf. IP02016 16 cm
- Réf. IP02018 18 cm
- Réf. IP02020 20 cm

Courbes
Curved

- Réf. IP02114 14 cm
- Réf. IP02116 16 cm
- Réf. IP02118 18 cm
- Réf. IP02120 20 cm



PINCES ROCHESTER-PÉAN
KOCHER SANS GRIFFES
ROCHESTER-PEAN FORCEPS
WITHOUT TEETH

Droites
Straight

- Réf. IP02213 13 cm
- Réf. IP02214 14 cm
- Réf. IP02216 16 cm
- Réf. IP02218 18 cm
- Réf. IP02220 20 cm
- Réf. IP02224 24 cm

Courbes
Curved

- Réf. IP02314 14 cm
- Réf. IP02316 16 cm
- Réf. IP02318 18 cm
- Réf. IP02320 20 cm
- Réf. IP02324 24 cm



PINCES PÉAN-MURPHY
MURPHY-PEAN FORCEPS

- Réf. IP21414 14 cm
- Réf. IP21416 16 cm
- Réf. IP21418 18 cm
- Réf. IP21420 20 cm
- Réf. IP21422 22 cm



PINCES À PANSEMENTS «LONGUETTE» MAIR POLYPUS FORCEPS

Droites Straight

Réf. IP03424 24 cm

Réf. IP03432 32 cm

Réf. IP03450 50 cm

Courbes Curved

Réf. IP03524 24 cm

Réf. IP03532 32 cm



PINCES HALSTEAD HALSTEAD FORCEPS

Droites Straight

Réf. IP08213 13 cm S/G / Not toothed

Réf. IP08013 13 cm A/G / Toothed

Courbes Curved

Réf. IP08313 13 cm S/G / Not toothed

Réf. IP08113 13 cm A/G / Toothed



PINCES MICRO HALSTEAD MICRO HALSTEAD MOSQUITO FORCEPS

Droites Straight

Réf. IP08210 10 cm S/G / Not toothed

Réf. IP08010 10 cm A/G / Toothed

Courbes Curved

Réf. IP08310 10 cm S/G / Not toothed

Réf. IP08110 10 cm A/G / Toothed



PINCES KELLY SANS GRIFFES KELLY FORCEPS WITHOUT TEETH

Droites Straight

Réf. IP16414 14 cm

Réf. IP16416 16 cm

Réf. IP16418 18 cm

Courbes Curved

Réf. IP16514 14 cm

Réf. IP16516 16 cm

Réf. IP16518 18 cm



PINCES LERICHE LERICHE FORCEPS

Droites Straight

Réf. IP17215 15 cm S/G / Not toothed

Réf. IP17015 15 cm A/G / Toothed

Courbes Curved

Réf. IP17315 15 cm S/G / Not toothed

Réf. IP17115 15 cm A/G / Toothed

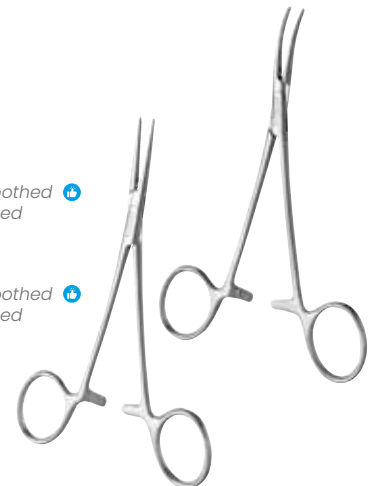

PINCES FOERSTER FOERSTER FORCEPS

Droite Straight

Réf. IP43424 24 cm, striée

Courbe Curved

Réf. IP43524 24 cm, striée



PINCES BENGOLÉA BENGOLEA FORCEPS

Droites Straight

Réf. IP42224 24 cm S/G / Not toothed

Réf. IP42024 24 cm A/G / Toothed

Courbes Curved

Réf. IP42324 24 cm S/G / Not toothed

Réf. IP42124 24 cm A/G / Toothed



* Sans griffes / Not toothed
 ** Avec griffes / Toothed

100% in-store : Guaranteed reference always available

A question? Contact us at export@gsh-med.fr

www.GSH-med.fr



PINCE POZZI
POZZI FORCEPS

Droite
Straight

Réf. IP22424 24 cm

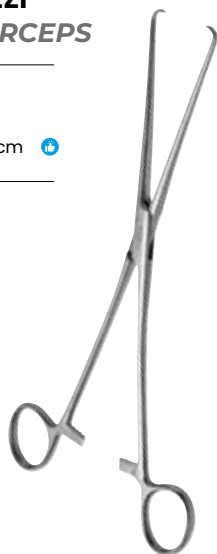

PINCES ALLIS
ALLIS TISSUE FORCEPS

Réf. IP07615 15 cm
Réf. IP07619 19 cm



PINCE OMBREDANNE
OMBREDANNE FORCEPS

Réf. IP09613 13 cm



PINCES CLAMP INTESTINAL DE DOYEN
DOYEN INTESTINAL CLAMP

Droite
Straight

Réf. IP14423 23 cm, intestinal

Courbe
Curved

Réf. IP14523 23 cm, intestinal



PINCES BABCOCK
BABCOCK FORCEPS

Réf. IP46416 16 cm
Réf. IP46420 20 cm
Réf. IP46425 25 cm



PINCES CLAMP DE WEISS
WEISS CLAMPS

Presse-tube
Tube clamp

Réf. IP25416 16 cm
Réf. IP25419 19 cm



PINCE EN CŒUR
HEART SHAPED FORCEPS

Réf. IP27616 16 cm



PINCES GRÉGOIRE
GREGOIR FORCEPS

En losange
Diamond shaped

Réf. IP22416 16 cm
Réf. IP22422 22 cm



PINCES DISSECTION
DISSECTION FORCEPS

Sans griffes
Without teeth

- Réf. IP26211 11,5 cm
- Réf. IP26214 14 cm
- Réf. IP26216 16 cm
- Réf. IP26218 18 cm
- Réf. IP26220 20 cm
- Réf. IP26225 25 cm
- Réf. IP26230 30 cm

Avec griffes
With teeth

- Réf. IP26011 11,5 cm
- Réf. IP26014 14 cm
- Réf. IP26016 16 cm
- Réf. IP26018 18 cm
- Réf. IP26020 20 cm
- Réf. IP26025 25 cm



PINCES DISSECTION FINE
FINE DISSECTION FORCEPS

Sans griffes
Without teeth

- Réf. IP26411 11,5 cm
- Réf. IP26413 13 cm
- Réf. IP26414 14 cm

Avec griffes
With teeth

- Réf. IP26511 11,5 cm
- Réf. IP26513 13 cm
- Réf. IP26514 14 cm



PINCE DE PRÉCISION
PRECISION DISSECTION FORCEPS

- Réf. IP35311 11,5 cm



PINCE DISSECTION DE SEMKIN
SEMKIN DISSECTION FORCEPS

Sans griffes
Without teeth

- Réf. IP27512 12 cm, fine



PINCE DISSECTION MAC INDOE
MAC INDOE DISSECTION FORCEPS

Sans griffes
Without teeth

- Réf. IP27415 15 cm, fine



PINCES ADSON
ADSON DISSECTION FORCEPS

Sans griffes
Without teeth

- Réf. IP33212 12 cm

Avec griffes
With teeth

- Réf. IP33012 12 cm



PINCE DISSECTION DURAND
PATTE DE VELOURS
DURAND DISSECTING FORCEPS

- Réf. IP28416 16 cm



PINCES BRUCELLE
ANGULATED DISSECTION FORCEPS

Sans griffes, coudée
Without teeth, bent

- Réf. IP04513 13 cm
- Réf. IP04516 16 cm





PINCE BRUCELLE MIRIAM
MIRIAM TWEEZERS BENT

Contre-coudée
Counter-braced
Réf. IP04616 16 cm



PINCE LONDON COLLEGE
LONDON COLLEGE TWEEZERS

Réf. IP04715 15 cm



PINCES DEBAKEY
DEBAKEY FORCEPS

Morse atraumatique
Atraumatic walrus

Réf. IP27015 1,5 mm x 15 cm
Réf. IP27025 2,5 mm x 15 cm
Réf. IP27115 1,5 mm x 20 cm
Réf. IP27315 1,5 mm x 30 cm



PINCES ANATOMIQUES
ANATOMICAL FORCEPS



PINCE À ÉCHARDES
SPLINT FORCEPS

Réf. IP26410 10 cm



PINCE À ÉCHARDES FEICHENFELD
FEICHENFELD SPLINT FORCEPS

Réf. IP41410 10 cm

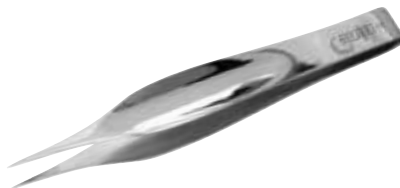

PINCE À ÉPILER HUNTER
CILIA HUNTER SQUARE JAWS FORCEPS

Mors carrés
Square jaws

Réf. IP26408 8 cm

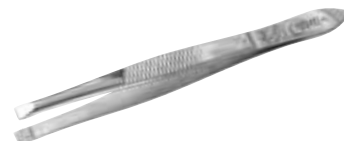

PINCES À CHAMPS
DRAPE CLIPS



PINCES BACKHAUS
BACKHAUS TOWEL FORCEPS

Réf. IP10609 9 cm
Réf. IP10612 12 cm
Réf. IP10614 14 cm



PINCE SCHAEDEL
SCHAEDEL TOWEL FORCEPS

Réf. IP47009 9 cm



PINCE CRABE
JONES TOWEL FORCEPS

Réf. IP06609 9 cm

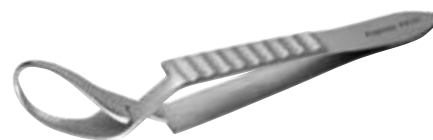

PINCES TROELTSCH-POLITZER TROELTSCH-POLITZER FORCEPS

Réf. IP01314 14 cm S/G / Not toothed

Réf. IP01114 14 cm A/G / Toothed



PINCES À GLISSEMENT HARTMANN POUR CORPS ÉTRANGERS HARTMANN EAR POLYPUS FORCEPS

Réf. IP14508 8 cm, mors 12 x 3 mm

Réf. IP14514 14 cm, mors 12 x 3 mm

Réf. IP14516 16 cm, mors 10 x 2,5 mm

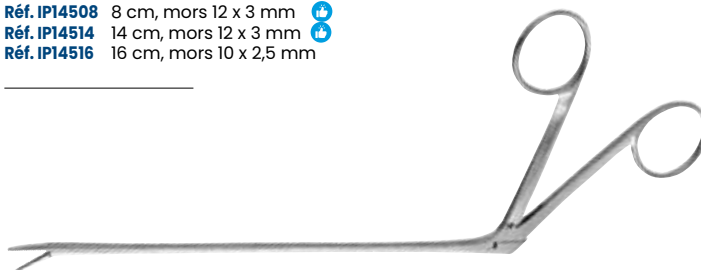

DIAPASONS TUNING FORKS

Réf. ID26025 N°1024 VD, 13 cm Avec curseur / With cursor

Réf. ID26097 N°4096 VD, 11 cm Avec curseur / With cursor

Réf. ID26513 N°512 VD, 16 cm Avec curseur / With cursor

Réf. ID26128 N°128 VD, 20 cm Avec curseur / With cursor

Réf. ID26256 N°256 VD, 16 cm Avec curseur / With cursor

Réf. ID26024 N°1024 VD, 13 cm Sans curseur / Without cursor

Réf. ID26048 N°2048 VD, 13 cm Sans curseur / Without cursor

Réf. ID26096 N°4096 VD, 11 cm Sans curseur / Without cursor

Réf. ID26512 N°512 VD, 16 cm Sans curseur / Without cursor



GRATTOIR DE VIDAL VIDAL SHARP SCRAPER

Réf. IG15113 13,5 cm Tranchant / Sharp



GRATTOIR DE BROCK BROCK BLUNT SCRAPER

Réf. IG15014 13,5 cm Mousse / Mousse



PINCES MAGILL MAGILL FORCEPS

Réf. IP18515 15 cm Nourrisson / Infant

Réf. IP18520 20 cm Enfant / Child

Réf. IP18524 24 cm Adulte / Adult

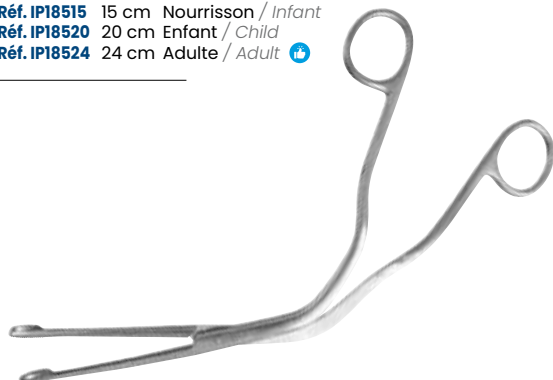

MIROIRS LARYNGIENS LARYNGEAL MIRROR

Miroirs (vendus sans manche) / Mirrors (sold sleeveless)

Réf. IM03099 n°00, dia. 8 mm à / to Réf. IM03110 n°10, dia. 30 mm
12 tailles possibles. Nous consulter* / 12 possible sizes. Contact us*

Manche (vendu séparément) / Handle (sold separately)

Réf. IM03200 Pour miroir laryngien ou dentaire / For laryngeal or dental mirror





ANSES BILLEAU
BILLEAU EAR LOOP

- Réf. IA04598 2 x 4 mm Long 16 cm
- Réf. IA04599 3 x 5 mm Long 16 cm
- Réf. IA04600 4 x 6 mm Long 16 cm

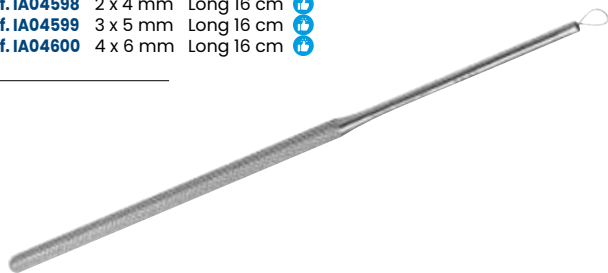

ANNEAU DE TRAUTMANN
TRAUTMANN LOOP

- Réf. IA04604 Long 12 cm



ANSE SNELLEN
SNELLEN LENS LOOP

- Réf. IA04601 14 cm

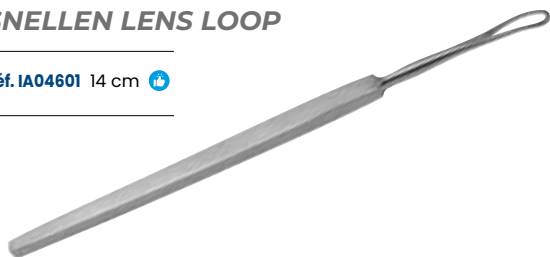

ANNEAU DE SAINT PAUL
SAINT PAUL EAR LOOP

- Réf. IA04606 Long 14 cm



**Présentez la Gamme Instrumentation
de Pédicure ou notre sélection Petite chirurgie**

Un manège de 8 références indispensables dans leur spécialité
(Voir page 77)

**Introduce the range of pedicure instruments
or our small surgery selection**

A display of 8 essential references in their specialty
(See page 77)

SPÉCULUMS VAGINAUX COLLIN
COLLIN VAGINAL SPECULUMS

- Réf. IS04616 16 mm Long. 85 mm
- Réf. IS04625 25 mm Long. 85 mm
- Réf. IS04630 30 mm Long. 105 mm
- Réf. IS04632 32 mm Long. 110 mm
- Réf. IS04635 35 mm Long. 110 mm
- Réf. IS04638 38 mm Long. 110 mm
- Réf. IS04640 40 mm Long. 110 mm

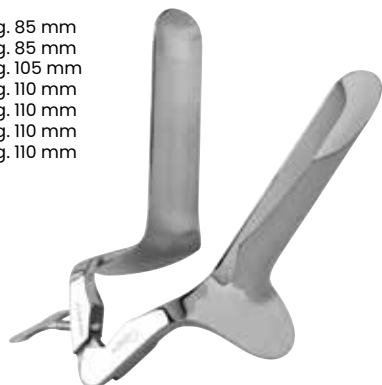

SPÉCULUMS VAGINAUX DE CUSCO
CUSCO VAGINAL SPECULUMS

Pliant
Folding

- Réf. IS05616 16 mm Long. 75 mm
- Réf. IS05625 25 mm Long. 80 mm
- Réf. IS05630 30 mm Long. 90 mm
- Réf. IS05632 32 mm Long. 90 mm
- Réf. IS05635 35 mm Long. 90 mm
- Réf. IS05638 38 mm Long. 95 mm
- Réf. IS05640 40 mm Long. 95 mm

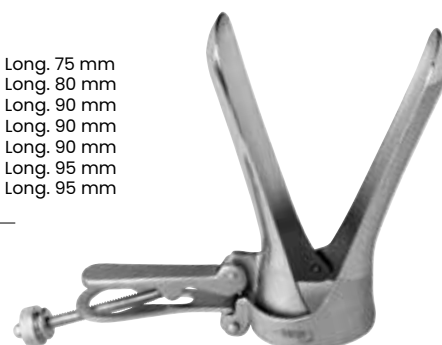

PINCE POZZI
POZZI FORCEPS

Droite
Straight
 Réf. IP22424 24 cm

PINCE POZZI-PALMER
POZZI-PALMER FORCEPS

Droite
Straight
 Réf. IP22622 22 cm

PINCE JEAN-LOUIS FAURE
JEAN-LOUIS FAURE FORCEPS

Réf. IP15022 22 cm A/G

PINCES À PANSEMENTS «LONGUETTE»
MAIR POLYPUS FORCEPS

Droites
Straight
 Réf. IP03424 24 cm
 Réf. IP03432 32 cm
 Réf. IP03450 50 cm

Courbes
Curved
 Réf. IP03524 24 cm
 Réf. IP03532 32 cm

PINCES MUSEUX
MUSEAUX FORCEPS

Droite
Straight
 Réf. IP20624 24 cm
 7 x 5 mm

Courbe
Curved
 Réf. IP20524 24 cm
 9 x 7 mm

PINCES FOERSTER
FOERSTER FORCEPS

Droite, striée
Straight, ridged
 Réf. IP43424 24 cm

Courbe, striée
Curved, ridged
 Réf. IP43524 24 cm

PINCE CHÉRON
CHERON FORCEPS

Réf. IP13624 24 cm





PINCE CIRCÉRON
CICERON FORCEPS

Pour préhension du stérilet
For gripping the IUD

Réf. IP56628 28 cm

PINCE THERRUM
THERRUM FORCEPS

Réf. IP57627 27 cm

PINCES À BIOPSIE GYNÉCOLOGIQUE DE DOUAY
DOUAY UTERINE BIOPSY FORCEPS

Réf. IP44620 20 cm
Réf. IP44625 25 cm
Réf. IP44630 30 cm

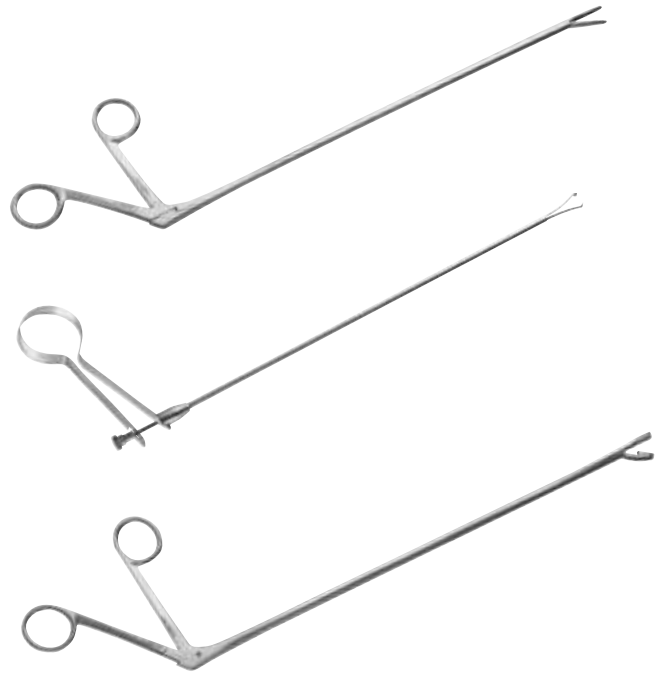

BOUGIES HÉGAR
HEGAR DILATORS

Réf. IS01601 19 cm, n°1 à/to Réf. IS01630 19 cm, n°30
Simple, inox (30 tailles disponibles. Nous consulter.)
Single, stainless steel (30 sizes available. Contact us.)

Réf. IS01401 n°1/2 à/to Réf. IS01429 n°29/30
Double, inox (15 tailles disponibles. Nous consulter.)
Double, stainless steel (30 sizes available. Contact us.)



CISEAUX SIMS MOUSSES
SIMS SCISSORS B/B

Droits
Straight

Réf. IC23420 20 cm

Courbes
Curved

Réf. IC23520 20 cm



PINCES MICHEL / PINCES À POSER / ÔTER LES AGRAFES
MICHEL FORCEPS / APPLYER/REMOVE FORCEPS

Réf. IP19615 15 cm Pour poser les agrafes / To apply staples
Réf. IP19614 14 cm Pour ôter les agrafes / To remove staples
Réf. IP19616 13 cm Double usage / Both use



IP19614

IP19615

IP19616

**PORTE-AIGUILLES
MAYO-HÉGAR**
*MAYO-HEGAR
NEEDLE HOLDER*

Réf. IP29414 14 cm
 Réf. IP29416 16 cm
 Réf. IP29418 18 cm



**PORTE-AIGUILLES
CRILE-WOOD**
*CRILE-WOOD
NEEDLE HOLDER*

Réf. IP38413 13 cm
 Réf. IP38415 15 cm



**PORTE-AIGUILLE
OLSEN-HÉGAR**
*OLSEN-HEGAR
NEEDLE HOLDER*

Réf. IP32414 14 cm



**PORTE-AIGUILLES
MATHIEU**
*MATHIEU NEEDLE
HOLDER*

Réf. IP31414 14 cm
 Réf. IP31417 17 cm
 Réf. IP31420 20 cm



STYLETS OLIVAIRE
PROBE WITH ONE KNOB

Réf. IS08414 14 cm Simple
 Réf. IS08614 14 cm Double



STYLET SPATULÉ
PROBE WITH SPATULA

Réf. IS10414 14 cm



STYLETS PORTE-COTON
PROBE WITH TREAD

Réf. IS09414 14 cm
 Réf. IS09416 16 cm
 Réf. IS09418 18 cm
 Réf. IS09430 30 cm
 Réf. IS09454 14 cm Très fin / Very thin



STYLET AIGUILLÉ
PROBE WITH EYE

Réf. IS08814 14 cm

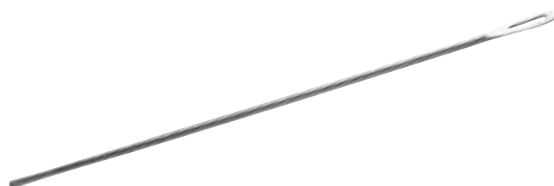



SONDE CANNELEE
DIRECTOR AND TONGUE TIE

Réf. IS02414 14 cm



AIGUILLE À MANCHE POUR DISSÉQUER
NEEDLE ON HANDLE STRAIGHT POINT

Réf. ID07601 14 cm

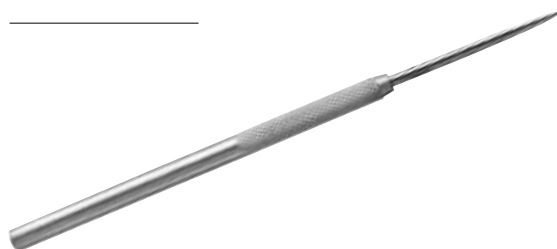

SONDE NÉLATON
NELATON PROBE

Réf. IS02614 14 cm

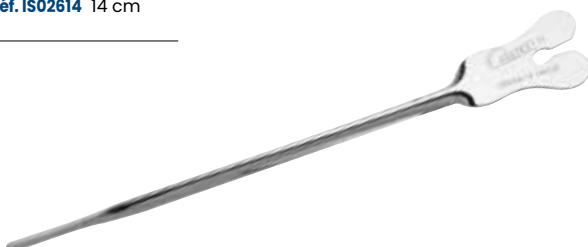

AIGUILLE LANCÉOLÉE POUR DISSÉQUER
NEEDLE ON HANDLE TRIANGULAR POINT

Réf. ID08601 14 cm

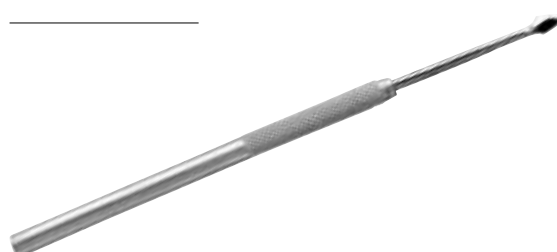

BISTOURIS FIXES
SCALPEL HANDLES

Réf. ID04401 17 cm Manche plat, lame concave de 50 mm
Flat handle, 50 mm concave blade

Réf. ID04402 17 cm Manche plat, lame convexe de 50 mm
Flat handle, 50 mm convex blade



ABASSE-LANGUES
TONGUE DEPRESSORS

Réf. IA02400 Coudé, angle à 135°, enfant, long 15 cm
Angled, 135° angle, child, 15 cm

Réf. IA02402 Coudé, angle à 135°, adulte, long 16 cm
Angled, 135° angle, adult, 16 cm



ÉCARTEURS FARABEUF
FARABEUF RETRACTORS

Réf. IE02612 12 cm x 12 mm La paire / The pair

Réf. IE02615 15 cm x 16 mm La paire / The pair



MARTEAUX À RÉFLEXES BABINSKI BABINSKI REFLEX HAMMER

- Manche avec pointe sur la vis
- Tête dévissable 2 positions
- Longueur : 25 cm
- Handle with point of crew
- 2-positions removable head
- Length: 25 cm

Réf. M05-320-260 25 cm Bleu / Blue ■
 Réf. M05-320-250 25 cm Noir / Black ■
 Réf. M05-320-280 25 cm Rouge / Red ■



MARTEAU À RÉFLEXES BABINSKI BABINSKI REFLEX HAMMER

- Manche avec pointe sur la vis
- Tête dévissable 2 positions
- Longueur 25 cm
- Handle with point of crew
- 2-positions removable head
- Length: 25 cm

Réf. ID0660_G 25 cm Métal / Metal ■



MARTEAU À RÉFLEXES VERNON VERNON REFLEX HAMMER

Réf. ID06601 20 cm - Enfant / Child

MARTEAU À RÉFLEXES TAYLOR TAYLOR REFLEX HAMMER

Réf. IM30400 19 cm

MARTEAU À RÉFLEXES BUCK AVEC AIGUILLE ET PINCEAU BUCK REFLEX HAMMER

Réf. ID06620 20 cm



PINCES COUPE-BAGUE RING CUTTER

- Coupe les matériaux traditionnellement utilisés en bijouterie (or, argent, laiton, cuivre), d'une épaisseur jusqu'à 2.5 mm
- Cut materials traditionally used in jewelry (gold, silver, brass, copper) with a thickness up to 2,5 mm

Réf. IP05420 19 cm
 Réf. IP05421 Lame pour pince coupe-bague
 Blade for ring cutter





TIRE-COMÉDON UNNA
UNA DOUBLE CURETTE

Réf. IT01414 14 cm

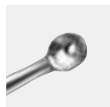

CURETTES FINES FENÊTRÉES
BUCK CURETTES

Réf. IC17801 16 cm Ø1 mm à / to Réf. IC17807 16 cm Ø7 mm

dont / including

Réf. IC17803 16 cm Ø3 mm

(7 tailles disponibles. Nous consulter)

(7 sizes available. Contact us.)

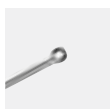

CURETTES FINES PLEINES
FULL EAR CURETTES SMALL HANDLE

Réf. IC17601 16 cm Ø1 mm à / to Réf. IC17607 16 cm Ø7 mm

dont / including

Réf. IC17603 16 cm Ø3 mm

Réf. IC17604 16 cm Ø4 mm

(7 tailles disponibles. Nous consulter.)

(7 sizes available. Contact us.)

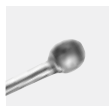

PINCE À TIQUES
TICK TWEEZERS

Réf. IP54900



GRATTOIR DE VIDAL
VIDAL SHARP SCRAPER

Réf. IG15113 13,5 cm Tranchant / Sharp



GRATTOIR DE BROCK
BROCK BLUNT SCRAPER

Réf. IG15014 13,5 cm Mousse / Foam



LIME À ONGLES
NAIL FILE

Réf. IL13000

RÂPE 4 USAGES
CHIROPODIST 4 USES RASP

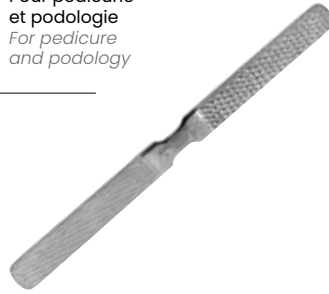
 Réf. IR10200 Pour pédicurie
 et podologie
*For pedicure
 and podology*

COUPE-ONGLES DE POCHE
POCKET NAIL CLIPPER

 Réf. IC80000 5,5 cm
 Réf. IC80001 8 cm

CISEAUX À ONGLES
NAIL SCISSORS
Droits
Straight

Réf. IC18410 10 cm

Courbes
Curved

Réf. IC18510 10 cm

CISEAUX À ONGLES BÉBÉ
BABY NAIL SCISSORS
Droits
Straight

Réf. IC19410 9 cm Bleu / Blue

Réf. IC20410 9 cm Rose / Pink

Courbes
Curved

Réf. IC19510 9 cm Bleu / Blue

Réf. IC20510 9 cm Rose / Pink

PINCES COUPE-ONGLES
NAIL CUTTER

 Réf. IP05412 12 cm
 Réf. IP05415 15 cm

PINCE À ENVIE
NAIL FORCEPS

Réf. IP05411 11,5 cm

PINCE COUPE-ONGLES INCARNÉS
INGROWN NAIL NIPPER

Réf. IP05413 13 cm

PINCE COUPE-ONGLES SÉCATEUR
NAIL CLIPPER

Réf. IP05423 13 cm





CURETTE PÉDICURIE BESNIER-LUPUS
CHIROPODIST WINDOWED CURETTE

Fenêtrée
Windowed

Réf. **IC64002** 2 mm à / to Réf. **IC64007** 7 mm.
(6 tailles disponibles. Nous consulter / 6 sizes available. Contact us)

Pleine
Full

Réf. **IC63002** 2 mm à / to Réf. **IC63007** 7 mm.
(6 tailles disponibles. Nous consulter / 6 sizes available. Contact us)
dont Réf. **IC63003** 3 mm et / and Réf. **IC63004** 4 mm



GOUGE MOUSSE REPOUSSE-CHAIR
BLUNT CHIROPODIST GOUGE

Réf. **IG16000** 2 mm



GOUGE TRANCHANTE POUR PÉDICURIE
SHARP CHIROPODIST GOUGE

Réf. **IG18015** 1,5 mm x 14 cm à / to Réf. **IG18120** 12 mm x 14 cm
(8 tailles disponibles. Nous consulter)
(8 sizes available. Contact us)



DENTAIRE
DENTAL

Holtex



DAVIERS ADULTES
ADULT DENTAL FORCEPS

Réf. **IDDVAD01** N°1, 16 cm,
pour incisives et canines supérieures
/ for upper incisors and canines

à / to

Réf. **IDDVAD86B** N°86B, 15 cm,
pour molaires inférieures
/ for lower molars

(26 tailles disponibles. Nous consulter)
(26 sizes available. Contact us)



DAVIERS ENFANTS
CHILD DENTAL FORCEPS

Réf. **IDDVEN03** N°3, 13 cm,
pour molaires supérieures / for upper molars

à / to

Réf. **IDDVEN51S** N°51S, 13 cm, pour racines supérieures / for upper roots
(8 tailles disponibles. Nous consulter)
(8 sizes available. Contact us)

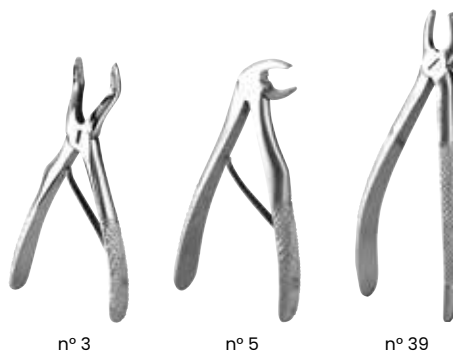

ÉLÉVATEURS ELEVATORS

Élévateur Apical Apical elevator

Réf. IDELAPI1 N°1
Réf. IDELAPI2 N°2
Réf. IDELAPI3 N°3
Réf. IDELAPI4 N°4

Élévateur Bein Bein elevator

Réf. IDELBE11 N°1
Réf. IDELBE12 N°2
Réf. IDELBE13 N°3

Apical, n° 1



Apical, n° 2

SONDES RHEIN RHEIN PROBE

Réf. IDSOND01 N°1
Réf. IDSOND19 N°19
Réf. IDSOND23 N°23

Existe également en / also available in
n°2, 6, 8, 9, 16 et 17.

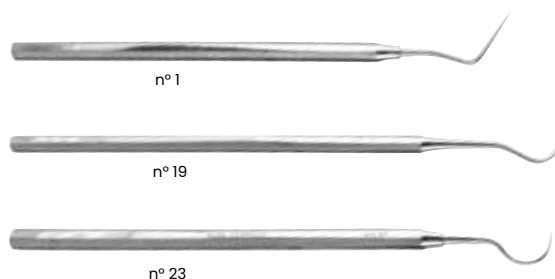

MIROIRS LARYNGIENS LARYNGEAL MIRROR

Miroirs (vendus sans manche) / Mirrors (sold sleeveless)

Réf. IM03201 n°1, dia. 12 mm à / to Réf. IM03210 n°10, dia. 30 mm
10 tailles possibles. Nous consulter* / 10 possible sizes. Contact us*

Manche (vendu séparément) / Handle (sold separately)

Réf. IM03200 Pour miroir laryngien ou dentaire
/ For laryngeal or dental mirror



SYNDESMOTOMES CHOMPRET ROOT ELEVATORS

Réf. IDSYNDC2 Courbe / Curved
Réf. IDSYNDS4 Dent de sagesse / Wisdom tooth
Réf. IDSYNDD1 Droit / Straight
Réf. IDSYNDF3 Faucille / Sickle



Dent de sagesse
/ Wisdom tooth

Droit
/ Straight

CISEAUX LISSES À COURONNES CROWN SCISSORS

Droïtes Straight

Réf. IDCXCD11 11,5 cm

Courbes Curved

Réf. IDCXCC11 11,5 cm



CISEAUX À COURONNES UNIVERSELS UNIVERSAL SAW EDGE CROWN SCISSORS

Réf. IDCXUC10 Crantés, 10 cm





SCIE À PLÂTRE OSCILLANTE GOLD GOLD PLASTER OSCILLATING SAW

- Livrée avec : 1 lame de scie 50 mm, 1 lame de scie 65 mm, 2 clés
- Refroidissement de moteur par système de circulation d'air
- Contrôle de vitesse de rotation pour un niveau optimal d'oscillation des lames de scies
- Remplacement facile de la lame
- Raccordement électrique 220-240 Volt, 50/60 Hz
- Puissance nominale 250 Watt
- Oscillations ca. 12000 - 21000 min -1
- Catégorie de protection II
- Protection (IP) IP2X
- Supplied with 1 x 50 mm saw blade, 1 x 65 mm saw blade and 2 spanners
- Motor cooling by air circulation system
- Speed control for optimum saw blade oscillation
- Easy blade replacement
- Electrical connection 220-240 Volt, 50/60 Hz
- Rated power 250 watts
- Oscillations ca. 12000 - 21000 min -1
- Protection class II
- Protection (IP) IP2X



Réf. ZSE405602

LAMES DE SCIE SAW BLADES

- Lame pour scie à plâtre électrique / Blade for electric plaster saw

Réf. ZSE406101 ø 50 mm pour plâtre naturel / for natural plaster

Réf. ZSE4062 ø 50 mm pour plâtre résine / for resin plaster

Réf. ZSE405801 ø 65 mm pour plâtre naturel / for natural plaster

Réf. ZSE405901 ø 65 mm pour plâtre résine / for resin plaster



PRÉSENTEZ LA GAMME INSTRUMENTATION DE PÉDICURE OU NOTRE SÉLECTION PETITE CHIRURGIE

Un manège de 8 références indispensables dans leur spécialité.

INTRODUCE THE RANGE OF PEDICURE INSTRUMENTS OR OUR SMALL SURGERY SELECTION

A display of 8 essential references in their speciality.

Réf. ZPROMO0369 Pédicure

- Ciseaux Dauphin (x5)
- Coupe-ongles de poche (x5)
- Pince à Échardes (x5)
- Ciseaux à Ongles courbes (x5)
- Pince Coupe-ongle (x4)
- Ciseaux à Ongles droits (x4)
- Pince Coupe-ongles Sécateur (x4)
- Pince Coupe-ongles Incarnés (x4)

Réf. ZPROMO0368 Petite chirurgie

- Ciseaux Mousses (x6)
- Ciseaux Dauphin (x6)
- Pince Kocher (x5)
- Pince Dissection (x5)
- Pince à Échardes (x5)
- Pince Rochester-Péan - Kocher (x5)
- Ciseaux Iridectomie (x5)
- Ciseaux Pointus (x5)



Réf. ZPROMO0369 Pedicure

- Operating scissors B/S (x5)
- Pocket nail clipper (x5)
- Splint forceps (x5)
- Curved nail scissors (x5)
- Nail cutter (x4)
- Straight nail scissors (x4)
- Nail clipper (x4)
- Ingrown nail nipper (x4)

Réf. ZPROMO0368 Small surgery

- Operating scissors B/B (x6)
- Operating scissors B/S (x6)
- Kocher forceps (x5)
- Dissection forceps (x5)
- Splint forceps (x5)
- Rochester-Pean forceps (x5)
- Iris scissors (x5)
- Operating scissors S/S (x5)

LAMES DE BISTOURIS

SURGICAL BLADES

- Usage unique
- Stériles
- Boîte de 100 pièces
- Single use
- Steriles
- Pack of 10 pieces

Réf. CPLAME01	n°10	pour manche n°3 / for handle n°3
Réf. CPLAME02	n°11	pour manche n°3 / for handle n°3
Réf. CPLAME03	n°12	pour manche n°3 / for handle n°3
Réf. CPLAME05	n°15	pour manche n°3 / for handle n°3
Réf. CPLAME07	n°20	pour manche n°4 / for handle n°4
Réf. CPLAME08	n°21	pour manche n°4 / for handle n°4
Réf. CPLAME09	n°22	pour manche n°4 / for handle n°4
Réf. CPLAME10	n°23	pour manche n°4 / for handle n°4
Réf. CPLAME11	n°24	pour manche n°4 / for handle n°4

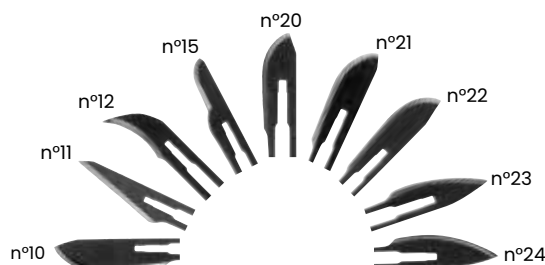

BISTOURIS

SCALPELS

- Usage unique
- Stériles
- Boîte de 10 pièces
- Single use
- Steriles
- Pack of 10 pieces

Réf. CPBJET01	n°10
Réf. CPBJET02	n°11
Réf. CPBJET03	n°12
Réf. CPBJET05	n°15
Réf. CPBJET07	n°20
Réf. CPBJET08	n°21
Réf. CPBJET09	n°22
Réf. CPBJET10	n°23
Réf. CPBJET11	n°24



MANCHES BISTOURIS (INOX AUTOCLAVABLE)

SCALPEL HANDLES (AUTOCLAVABLE STAINLESS STEEL)

- Non stériles
- Produit unitaire
- Non-steriles
- Unit product

Réf. ID05403	n°3, long. 12,5 cm	
Réf. ID05404	n°4, long. 13,5 cm	
Réf. ID05413	n°3, long. 21 cm	
Réf. ID05414	n°4, long. 22 cm	

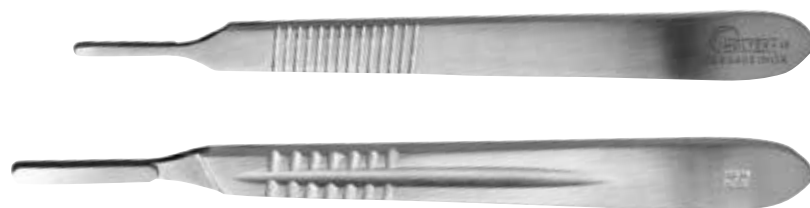



CURETTES DERMATOLOGIQUES STÉRILES STERILE DERMATOLOGICAL CURETTES

- Muni d'un capuchon
- Stérilisation par gamma irradiation 2,5 MEGA-RADS
- Prêt à l'emploi / en sachet individuel stérile pelable
- Longueur du manche : 13 cm
- Boîte de 10
- ø 2, 3, 4, 5, ou 7 mm

- With cap
- Sterilization by gamma irradiation 2.5 MEGA-RADS
- Ready to use / in individual sterile peelable pouch
- Handle length: 13 cm
- Box of 10
- ø 2, 3, 4, 5, or 7 mm

Réf. CPCURE01	ø 2 mm
Réf. CPCURE02	ø 3 mm
Réf. CPCURE03	ø 4 mm
Réf. CPCURE04	ø 5 mm
Réf. CPCURE05	ø 7 mm



PUNCH À BIOPSIE DERMIQUE STÉRILE STERILE DERMAL BIOPSY PUNCH

- Prêt à l'emploi / Usage unique / emballage individuel stérile pelable
- Dimensions du manche : L 82 x diamètre 10 mm
- Stérilisation par gamma irradiation supérieure à la norme de 2,5 MEGA-RADS
- Boîte de 10
- ø 1, 1.5, 2, 2.5, 3, 3.5, 4, 5, 6, 7 ou 8 mm

- Ready to use / Single use / Sterile individual peelable packaging
- Handle dimensions: L 82 x diameter 10 mm
- Gamma irradiation sterilization above the 2.5 MEGA-RADS standard
- Box of 10
- ø 1, 1.5, 2, 2.5, 3, 3.5, 4, 5, 6, 7 or 8 mm

Réf. CPPUNC02	ø 1 mm
Réf. CPPUNC01	ø 1,5 mm
Réf. CPPUNC03	ø 2 mm
Réf. CPPUNC04	ø 2,5 mm
Réf. CPPUNC05	ø 3 mm
Réf. CPPUNC06	ø 3,5 mm
Réf. CPPUNC07	ø 4 mm
Réf. CPPUNC08	ø 5 mm
Réf. CPPUNC09	ø 6 mm
Réf. CPPUNC10	ø 7 mm
Réf. CPPUNC11	ø 8 mm



gsh-med.fr

**Besoin d'une fiche technique,
d'un visuel d'un de nos produits ?**

Rendez-vous sur **gsh-med.fr** :
vous y trouverez les produits du
catalogue France.

**Need a specification sheet, or
visual of one of our products?**

Go to **gsh-med.fr**: you will find
the products from the France
catalogue.



INOX, ALUMINIUM ET PLASTIQUE

STAINLESS STEEL, ALUMINIUM AND PLASTIC



INOX STAINLESSE STEEL	104
ALUMINIUM ALUMINIUM	106
PLASTIQUE PLASTIC	107



BOÎTES BOXES

Réf. AI18084	180 x 80 x 40 mm	ib
Réf. AI20103	200 x 100 x 30 mm	ib
Réf. AI20105	200 x 100 x 50 mm	
Réf. AI25105	250 x 100 x 50 mm	
Réf. AD20106	200 X 100 X 60 mm	
Réf. AD25126	250 X 120 X 60 mm	
Réf. AI28146	280 x 140 x 60 mm	ib
Réf. AI30126	300 x 120 x 60 mm	
Réf. AI35158	350 x 180 x 80 mm	
Réf. AI42188	400 x 200 x 90 mm	
Réf. AI50201	500 x 200 x 120 mm	



PLATEAUX TRAYS

Réf. AI17112	170 x 110 x 25 mm	ib
Réf. AI20122	200 x 130 x 25 mm	ib
Réf. AI22142	220 x 150 x 30 mm	ib
Réf. AI28153	280 x 180 x 30 mm	ib
Réf. AI30212	300 x 210 x 40 mm	ib
Réf. AI37252	350 x 260 x 40 mm	ib

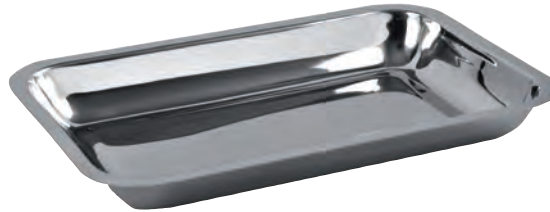

CUPULES BEAKERS

Réf. AI15040	ø 40 mm, 30 ml à bec	
Réf. AI15060	ø 60 mm, 60 ml à bec	ib
Réf. AI15080	ø 80 mm, 165 ml à bec	ib
Réf. AI15100	ø 100 mm, 250 ml à bec	
Réf. AI15120	ø 120 mm, 500 ml à bec	
Réf. AI15160	ø 160 mm, 1,2 l. à bec	
Réf. AI15200	ø 200 mm, 1,5 l. à bec	
Réf. AI15220	ø 220 mm, 1,8 l. à bec	
Réf. AI15240	ø 240 mm, 3 l. à bec	
Réf. AI15260	ø 260 mm, 3,5 l. à bec	
Réf. AI99060	ø 60 mm, 70 ml sans bec	
Réf. AI99080	ø 80 mm, 180 ml sans bec	
Réf. AI99100	ø 100 mm, 300 ml sans bec	
Réf. AI99120	ø 120 mm, 550 ml sans bec	
Réf. AI99160	ø 160 mm, 1,15 l. sans bec	



HARICOTS KIDNEY BOWLS

Réf. AI16124	160 x 85 x 35 mm	ib
Réf. AI20124	210 x 115 x 40 mm	ib
Réf. AI12544	250 x 135 x 40 mm	ib
Réf. AI28124	300 x 140 x 45 mm	ib



CUVETTES
BOWLS

- Réf. **AI08130** ø 300 mm, h 80 mm, 3,7 l.
 Réf. **AI08132** ø 320 mm, h 85 mm, 4 l.
 Réf. **AI08136** ø 360 mm, h 85 mm, 6,7 l.
 Réf. **AI08140** ø 400 mm, h 100 mm, 8,5 l.

BOÎTES PERFORÉES
PERFORATED BOXES

- Réf. **AI18084P** 180 x 80 x 40 mm
 Réf. **AI20103P** 200 x 100 x 30 mm
 Réf. **AI20105P** 200 x 100 x 50 mm
 Réf. **AI20106P** 200 x 100 x 60 mm
 Réf. **AI25105P** 250 x 100 x 50 mm
 Réf. **AI25126P** 250 x 120 x 60 mm
 Réf. **AI28146P** 280 x 140 x 60 mm
 Réf. **AI30126P** 300 x 120 x 60 mm
 Réf. **AI35188P** 350 x 180 x 80 mm
 Réf. **AI40209P** 400 x 200 x 90 mm
 Réf. **AI50212P** 500 x 200 x 120 mm

PANIERS EN FIL GRILLAGÉ
WIRE MESH BASKETS

- Réf. **AI60120** 210 x 105 x 55 mm
 Réf. **AI60125** 255 x 255 x 30 mm
 Réf. **AI60135** 350 x 160 x 60 mm
 Réf. **AI60140** 400 x 190 x 80 mm
 Réf. **AI60150** 490 x 180 x 80 mm

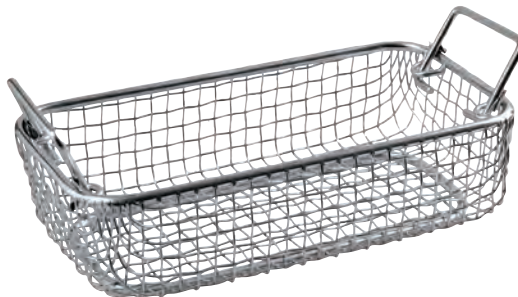
URINAUX
URINALS

- Réf. **AP18603** Homme / Male
 Réf. **AP18604** Femme / Female

BASSINS DE LIT
BEDPANS

- Poids maxi supporté : 90 kg
- Max. supported weight: 90 kg

- Réf. **AI14830** Bassin de lit pantoufle sans couvercle
 480 x 300 mm, 6 l.
 Slipper type bed pan without cover
 480 x 300 mm, 6 l.
 Réf. **AI13729** Bassin de lit rond 370 x 290 mm, 5 l.
 Round bed pan 370 x 290 mm, 5 l.
 Réf. **AI14831** Couvercle inox pour bassin de lit pantoufle
 Lid for bed pan





TAMBOURS DRUMS

Réf. AI40100 Ø 150h x 100 mm
Réf. AI40150 Ø 150h x 150 mm



BOÎTES À COTON COTTON WOOL BOXES

Réf. AI01114 Ø 110 x h 140 mm



BOCK À LAVEMENT ENEMA BOCK

- Hauteur : 245 mm
- Capacité : 1,7 l
- Ø 120 mm (avec la poignée)
- Height : 245 mm
- Capacity : 1,7 l
- Ø 120 mm (with the handle)

Réf. AXBOCK01



PORTE-PINCES FORCEPS HOLDERS

- Réf. AI11723 Porte-pince à servir Ø 50 x h 220 mm avec couvercle
Forceps holder Ø 50 x h 220 mm with cover
- Réf. AI11623 Porte-pince à servir Ø 52 x h 200 mm
Forceps holder Ø 52 x h 200 mm
- Réf. AI11615 Porte-pince Kocher Ø 25 x h 140 mm
Kocher forceps holder Ø 25 x h 140 mm
- Réf. AI11611 Porte-thermomètre Ø 30 x h 110 mm
Thermometer holder Ø 30 x h 110 mm



ALUMINIUM ALUMINIUM



CONTAINERS CONTAINERS

- Container Aluminium Gris
- 1 filtre rond sur le dessus
- Grey aluminium container
- 1 round filter on the top

Réf. ACAL282810 285 x 280 x 100 mm
Réf. ACAL282813 285 x 280 x 135 mm
Réf. ACAL282815 285 x 280 x 150 mm
Réf. ACAL282820 285 x 280 x 200 mm
Réf. ACAL282826 285 x 280 x 260 mm
Réf. ACAL462810 465 x 280 x 100 mm
Réf. ACAL462813 465 x 280 x 135 mm
Réf. ACAL462815 465 x 280 x 150 mm
Réf. ACAL582810 580 x 280 x 100 mm
Réf. ACAL582813 580 x 280 x 135 mm
Réf. ACAL582815 580 x 280 x 150 mm
Réf. ACAL582820 580 x 280 x 200 mm
Réf. ACAL582826 580 x 280 x 260 mm

Réf. AJOIN2828 Joint silicone 285 x 280 mm / Silicon seal 285 x 280 mm
Réf. AJOIN4628 Joint silicone 465 x 280 mm / Silicon seal 465 x 280 mm
Réf. AJOIN5828 Joint silicone 580 x 280 mm / Silicon seal 580 x 280 mm
Réf. AFILUU100 Filtre Usage Unique (boîte de 100 pcs) / Single use filter (box of 100)
Réf. AFILTREU1 Filtre Tissu (1 pc) / Fabric filter (1)



BASSIN ET COUVERCLE BOWL AND LID

- Stérilisation à froid
- Cold sterilisation

Réf. AP02605 Bassin / Bowl
Réf. AP02604 Couvercle pour bassin / Lid for bowl



SEAU HYGIËNIQUE ADULTE SANITARY PAIL

- Stérilisation à froid
- Dimensions : 26 x 29,5 cm
- Cold sterilisation
- Dimensions: 26 x 29,5 cm

Réf. AP16802



BOCAL PLASTIQUE PLASTIC JAR

- Capacité 2 l
- Graduation 0,1 l
- Stérilisation à froid
- Capacity: 2 l
- Graduations: 0,1 l
- Cold sterilisation

Réf. AP04603



URINAL HOMME MALE URINAL

- Stérilisation à froid
- Cold sterilisation

Réf. AP18601



URINAL FEMME FEMALE URINAL

- Stérilisation à froid
- Cold sterilisation

Réf. AP18605



HARICOT KIDNEY BOWL

- Stérilisation à chaud (autoclave)
- Hot sterilisation (autoclave)

Réf. AP11826



BOCK À INJECTION GRADUÉ GRADUATED INJECTION IRRIGATOR

- Nettoyage avec désinfectant dilué
- Clean with diluted disinfectant

Réf. AP05601 Bock / Injection irrigator
Réf. AP17601 Tube 1m pour bock / 1m tube for injection irrigator
Réf. APM0020 Jeux de 3 canules / 3-piece canulas set



INHALATEUR INHALER

- Stérilisation à chaud (autoclave)
- Hot sterilisation (autoclave)

Réf. AP12899

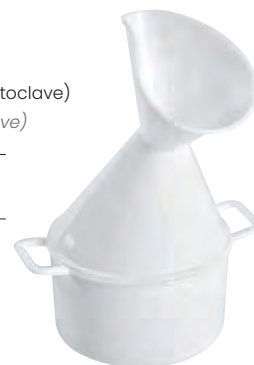

FLACONS AVEC BOUCHON STOPPER BOTTLES

- Nettoyage avec désinfectant dilué
- Clean with diluted disinfectant

Réf. AP08100 100 ml
Réf. AP08250 250 ml
Réf. AP08500 500 ml
Réf. AP08999 1000 ml



FLACONS AVEC PISSETTE WASH BOTTLES

- Nettoyage avec désinfectant dilué
- Clean with diluted disinfectant

Réf. AP09100 100 ml
Réf. AP09250 250 ml
Réf. AP09500 500 ml
Réf. AP09999 1000 ml





CRACHOIR SPUTUM BOTTLE

- Stérilisation à chaud (autoclave)
- Hot sterilisation (autoclave)

Réf. AP06601



VERRE À BOIRE 200 ML 200 ML DRINKING GLASS

- Stérilisation à chaud (autoclave)
- Hot sterilisation (autoclave)

Réf. AP20600



TAPIS SILICONE SILICON MAT

- 20x30 cm

Réf. ZT05671

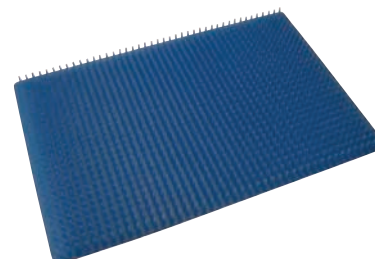

GLACIÈRES COOLERS

- Effet de refroidissement par effet Peltier
- Refroidissement de 15 ° C par rapport à la température ambiante
- 1 compartiment plastique à l'intérieur de la boîte
- Fourni avec 1 câble allume-cigare et un câble d'alimentation secteur
- Charge maxi. : 45kg
- Interrupteur marche-arrêt
- Sans CFC

- Cools using Peltier effect
- Cools to 15 °C below ambient temperature
- 1 plastic compartment inside
- Supplied with mains and cigarette lighter cables
- Maximum load: 45kg
- On/Off switch
- CFC-free

Réf. XGLACIERE24I 24 l

Réf. XGLACIERE30I 30 l

Réf. XGLACIERE32I 32 l

Réf. XGLACIERE45I 45 l



BROSSE CHIRURGICALE SURGICAL BRUSH

- Nettoyage doux mais efficace des instruments de chirurgie et ongles
- Poils de brosse très résistants permettant d'éliminer les souillures visibles (traces de sang séché, tissu, film de rouille...)
- Poils Nylon
- Stérilisation à l'autoclave à 100°C

- Soft but effective cleaning of surgical instruments and nails
- Very strong bristles eliminate visible soiling (traces of dried blood, tissues, rust films...)
- Nylon bristles
- Sterilisation by autoclave at 100°C

Réf. DB01201



MOUCHE-BÉBÉ BABY NASAL ASPIRATOR

- Pour nettoyer le nez des bébés facilement
- To clean easily the babies' nose

Réf. AAMOUC01



MOBILIER MÉDICAL ET HOSPITALIER

MEDICAL AND HOSPITAL FURNITURE



CABINETS MÉDICAUX MEDICAL OFFICES	110
DIVANS EXAMINATION COUCHES	111
MARCHEPIEDS STEP STOOLS	114
TABOURETS STOOLS	114
PARAVENTS SCREENS	114
PIEDS À SÉRUM DRIP STANDS	115
GUÉRIDONS TROLLEYS	115
TABLES TABLES	117
TABLES DE MAYO MAYO TABLES	117
LAMPES LAMPS	118
NÉGATOSCOPES X-RAY VIEWERS	119
FAUTEUILS DE PRÉLÈVEMENT BLOOD SAMPLING CHAIRS	120
MATERNITÉ MATERNITY	121
MOBILIER DE SALLE D'ATTENTE WAITING ROOM SEATS	121
LITS D'HÔPITAL HOSPITAL BEDS	122
TABLES DE CHEVET BEDSIDE TABLES	124
TABLES DE LIT BED TABLES	124
ARMOIRES CABINETS	125
RANGEMENT STORAGE	126
CHARIOTS TROLLEYS	126
AUTRES PRODUITS OTHER PRODUCTS	130



CABINET COMPLET INOX
STAINLESS STEEL MEDICAL OFFICE

Ensemble de mobilier (noir ou lavande), composé de :

- **1 divan inox** coloris noir (ref OSA003_N) à système de montage rapide (page 112)
- **1 tabouret** coloris noir (ref OS007_N) à 5 roulettes pivotantes (page 114)
- **1 marchepied** 1 marche (ref OS0051) ou 2 marches (ref OS0050) (page 114)

Furniture set (black or lavender) composed of:

- **1 stainless steel examination couch** in black (ref OSA003_N) quick assembly system (page 112)
- **1 stool in black** (ref OS007_N), with 5 swivel wheels (page 114)
- **1 step stool 1 step** (ref OS0051) or 2 steps (ref OS0050) (page 114)



- Réf. OSKIT001** Ensemble cabinet inox noir (2 marches), **livré en 1 seul carton**
Black stainless steel cabinet set (2 steps), supplied in 1 box
- Réf. OCABREV2_N** Ensemble cabinet inox noir (2 marches), livré en 3 cartons
Black stainless steel cabinet set (2 steps), supplied in 3 boxes
- Réf. OCABREV2_L** Ensemble cabinet inox lavande (2 marches), livré en 3 cartons
Lavender stainless steel cabinet set (2 steps), supplied in 3 boxes
- Réf. OCABREV3_N** Ensemble cabinet inox noir (1 marche), livré en 3 cartons
Black stainless steel cabinet set (1 step), supplied in 3 boxes
- Réf. OCABREV3_L** Ensemble cabinet inox lavande (1 marche), livré en 3 cartons
Lavender stainless steel cabinet set (1 step), supplied in 3 boxes

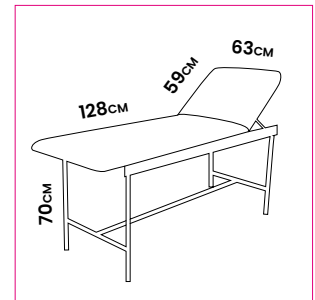

CABINET COMPLET ÉPOXY EPOXY MEDICAL OFFICE

Ensemble composé de :

- 1 divan coloris noir (ref OSA003E_N)
- 1 tabouret (OS007_N)
- 1 marche pied 1 marche ou 2 marches (OS0051E ou OS0052E)

Furniture set composed of:

- 1 examination couch in black (ref OSA003E_N)
- 1 stool (ref OS007_N)
- 1 step stool 1 step or 2 steps (ref OS0051E or OS0052E)



SCANNEZ POUR VOIR
LA VIDÉO
SCAN TO WATCH THE
VIDEO

Réf. OSKIT002 Ensemble époxy, divan d'examen noir, tabouret et marche pied 1 marche (livré en un seul carton)
Black epoxy set, examination couch, stool and step stool 1 step (supplied in 1 box)

Réf. OCABREV2E_N Ensemble époxy, divan d'examen noir, tabouret et marche pied 2 marches (livré en 3 cartons)
Black epoxy set, examination couch, stool and step stool 2 steps (supplied in 3 boxes)



Hors sellerie
Excl.
upholstery

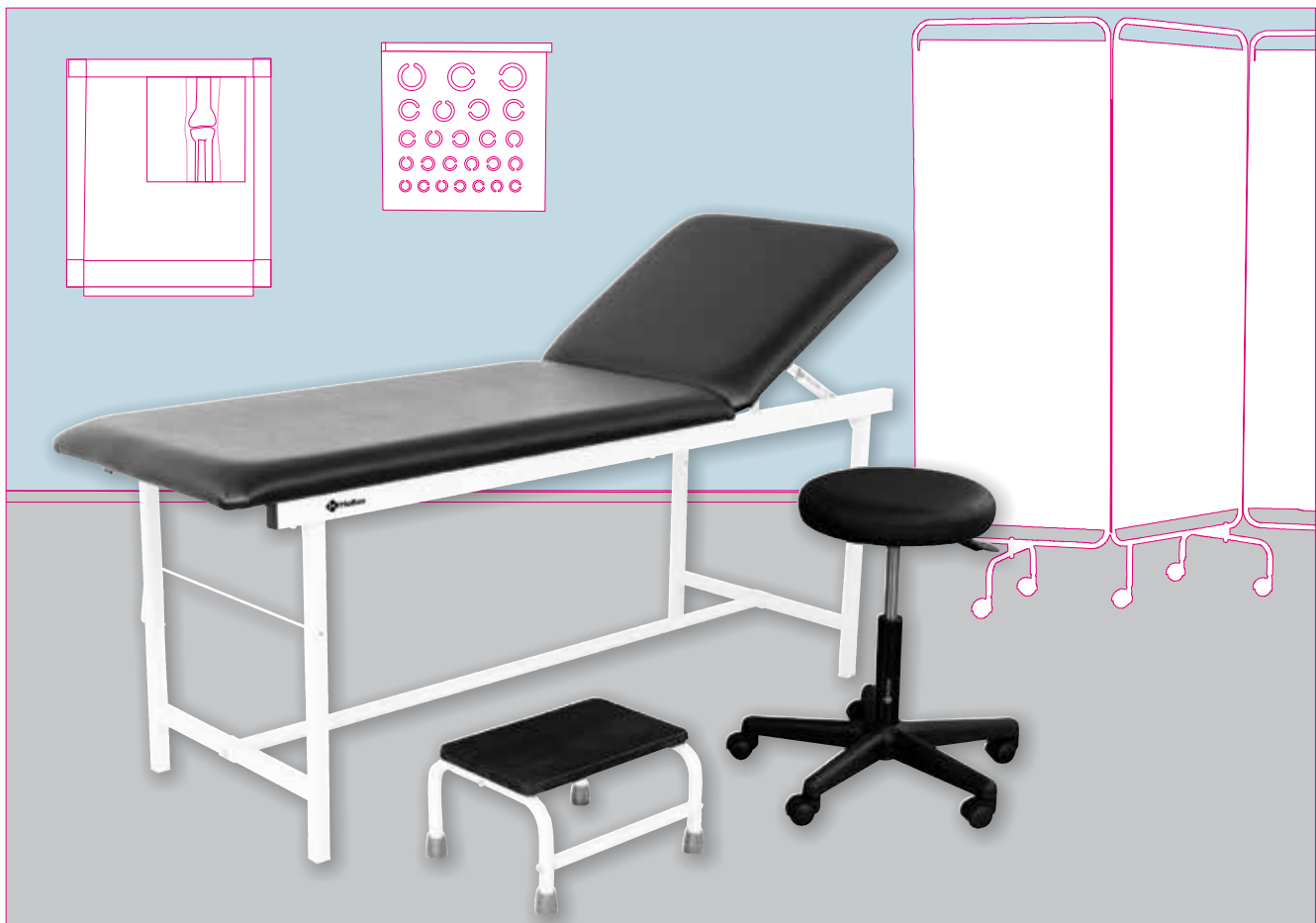
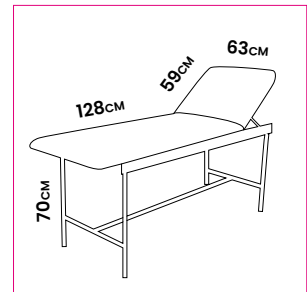

CABINET ÉPOXY EPOXY MEDICAL OFFICE

Ensemble composé de :

- 1 divan coloris noir (ref OSA003E_N)
- 1 marche pied 1 marche (OS0051E)

Furniture set composed of:

- 1 examination couch in black (ref OSA003E_N)
- 1 step stool 1 step (ref OS0051E)

Réf. OSKIT003 Ensemble époxy, divan d'examen noir et marche pied 1 marche
Black epoxy set, examination couch and step stool 1 step



Hors sellerie
Excl.
upholstery

Pratique : livré
en un seul carton
Practical: supplied
in 1 box





DIVAN D'EXAMEN INOX
STAINLESS STEEL EXAMINATION COUCH

- Système de montage rapide
- **Acier inoxydable**
- Tête réglable avec **crémaillère automatique haute résistance**
- Charge maximum : 150 kg
- Tissu plastifié lavable ignifugé
- **Quick mounting system**
- **Stainless steel**
- Adjustable headboard with **automatic high resistance rack**
- Maximum weight: 150 kg
- Covered by fire-resistant washable plasticised fabric

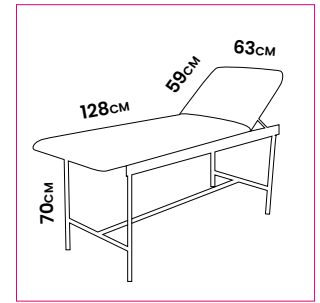

Réf. OSA003_N Noir / Black
Réf. OSA003_L Bleu lavande / Lavander

EN OPTION / OPTIONAL

Réf. OSA0047 Talonnières, étriers (sans étaux), la paire / Heel holders, stirrups (without clamps), per pair
Réf. OSA0041 Porte jambes sans étaux, la paire / Leg holders without clamps, per pair
Réf. OSA0044 Étaux de fixation, la paire / Fixing brackets, pair

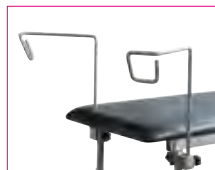

INOX ou ÉPOXY ? Quelle différence ?

- **Epoxy** : le choix économique. L'acier est simplement recouvert d'une résine pour retarder sa corrosion.
- **Inox** : c'est l'acier modifié pour devenir complètement INOXYDABLE, il ne rouille pas.

STAINLESS STEEL or EPOXY ? What is the difference?

- **Epoxy**: the economical choice. The steel is simply coated with a resin to delay its corrosion.
- **Stainless steel**: it is the steel modified to become completely STAINLESS, it does not rust.

DIVAN D'EXAMEN LAQUÉ ÉPOXY
EPOXY COATED EXAMINATION COUCH

- Système de montage rapide
- **Acier laqué époxy blanc**
- Dimension : 190 x 62 x 70 cm
- Charge maximum : 150 kg
- Quick mounting system
- **White epoxy coated steel**
- Dimensions: 190 x 62 x 70 cm
- Maximum load: 150 kg

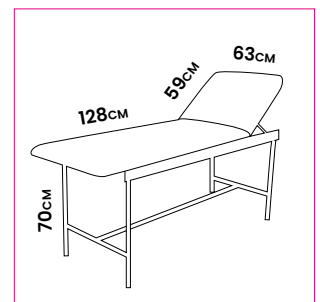

Réf. OSA003E_N Divan d'examen époxy, noir
Epoxy coated examination couch, black



DIVANS ÉLECTRIQUES
ELECTRIC EXAMINATION COUCHES



DIVAN D'EXAMEN ÉLECTRIQUE CAIX
CAIX ELECTRICAL EXAMINATION COUCH

- Poids supporté : 220 kg
- Weight Supported: 220 kg

Réf. OV003_B Divan Caix, bleu / blue



DIVAN D'EXAMEN ÉLECTRIQUE ROYE
ROYE ELECTRICAL EXAMINATION COUCH

- Poids supporté : 220 kg
- Weight Supported: 220 kg

Réf. OV002_N Divan Roye, noir / black



DIVAN GYNÉCOLOGIQUE GYNAECOLOGICAL EXAMINATION COUCH

- Acier chromé ou inox
- Charge maximum : 150 kg
- *Chrome plated or stainless steel*
- *Maximum weight: 150 kg*



TABLE D'ACCOUCHEMENT DELIVERY BED

- Acier chromé ou inox
- Charge maximum : 150 kg
- *Chrome plated, stainless steel or epoxy*
- *Maximum weight: 150 kg*



TABLE D'ACCOUCHEMENT ÉPOXY Holtex EPOXY DELIVERY BED

- Charge maximum : **230 kg**
- *Maximum weight: 230 kg*

Réf. **ONTABLO1** Table d'accouchement Époxy / Epoxy delivery bed



TABLE D'ACCOUCHEMENT HYDRAULIQUE HYDRAULIC DELIVERY BED

- 3 sections
- Hauteur variable par pompe hydraulique
- Position Trendelenburg
- Charge maximale : 180 kg
- 3 sections
- *Variable height by hydraulic pump*
- *Trendelenburg position*
- *Maximum weight: 180 kg*

Réf. **OF0023**





BEST-SELLER

MARCHEPIEDS INOX
STAINLESS STEEL STEP STOOLS

- Charge maximum : 150 kg
- Maximum load: 150 kg

Réf. OS0051 1 marche, hauteur 22 cm
1 step, height 22 cm
Réf. OS0050 2 marches, hauteur 34 cm
2 steps, height 34 cm



MARCHEPIEDS EPOXY
EPOXY STEP STOOLS

- Charge maximum : 150 kg
- Maximum load: 150 kg

Réf. OS0051E Marche pied 1 marche / 1 step
Réf. OS0052E Marche pied 2 marches / 2 steps



MARCHEPIED AVEC RAMPE INOX
STEP TOOLS WITH
STAINLESS STEEL RAMP

- Charge maximum : 150 kg
- Hauteur totale 107 cm
- Maximum load: 150 kg
- Total height 107 cm

Réf. OSA0053



TABOURETS
STOOLS



TABOURET BASE PLASTIQUE
PLASTIC BASED STOOL

- Hauteur ajustable par simple pression et par piston à gaz, de 48 à 67 cm
- Charge maximum : 150 kg
- Adjustable height by pressure and gas piston from 48 to 67 cm
- Maximum load weight: 150 kg

Réf. OS007_N Noir / Black
Réf. OS007_L Bleu lavande / Lavender



SELLE DE CHIRURGIEN
SURGEON SADDLE

- Hauteur variable à commande manuelle de 55 à 75 cm
- Height adjustable manual control from 55 to 75 cm

Réf. OXTAB004



PARAVENTS
SCREENS



PARAVENTS INOX
STAINLESS STEEL SCREENS

- Rideaux en plastique lavables ignifugés
- Classement résistance au feu : M3
- Washable plastic curtains fireproof
- Fire resistance class: M3

Réf. OS0062 2 panneaux / 2 screens
Réf. OS0063 3 panneaux / 3 screens
Réf. OS0064 4 panneaux / 4 screens



PIED À SÉRUM INOX
STAINLESS STEEL DRIP STAND

- Charge max. par crochet : 2 kg
- Hauteur réglable de 120 cm à 215 cm
- Max. load by hook : 2 kg
- Adjustable height from 120 to 215 cm

Réf. OSA0084C



PANIER PORTE-FLACON
SERUM BOTTLE HOLDER

- Réf. OTA0085 125 ml
- Réf. OTA0086 250 ml
- Réf. OTA0087 500 ml
- Réf. OTA0088 1000 ml

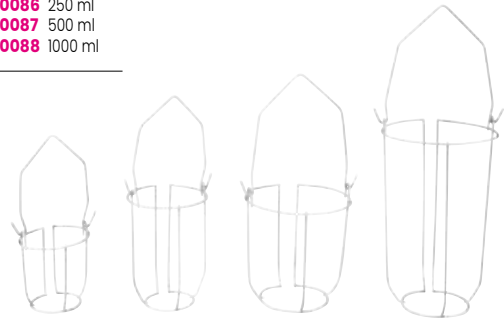

GUÉRIDON COMPLET À COMPOSER
DRESSING TROLLEY WITH OPTIONS

- Guéridons multifonctions, galeries amovibles
- Galeries 2 côtés plateaux supérieurs et 4 côtés sur les autres plateaux
- Hauteur sol/plateau supérieur : 820 mm
- Hauteur entre les plateaux : 520 mm (2 plateaux), 310 mm (3 plateaux)
- Multifunction trolley, removable galleries
- 2 sides on top plates and 4 sides on the other trays
- Height ground / upper plate: 820 mm
- Height between shelves: 520 mm (2 plates), 310 mm (3 shelves)



À composer avec différentes options : tiroirs, divers supports (poubelle inox, sac, pissettes), porte-cuvette, porte-plateau, porte-sonde...

To be composed with different options: various drawers, support (stainless steel bin/bag/bottles), bowl holder, tray holder, probe holder...





GUÉRIDONS INOX
STAINLESS STEEL TROLLEYS

- Galeries amovibles
- Roues caoutchouc silencieuses
- Charge admissible : 80 kg
- Diamètre roue : 75 mm avec freins
- Removable galleries
- Silent rubber wheels
- Load capacity: 80 kg
- Wheel diameter: 75 mm with brakes



		DIMENSIONS DIMENSIONS	NBRE DE PLATEAUX NUMBER OF TRAYS
OSA6040		60 x 40 x 80 cm	2 plateaux 2 trays
OSA7050		70 x 50 x 80 cm	
OSA9060		90 x 55 x 80 cm	
OSA6041		60 x 40 x 80 cm	3 plateaux 3 trays
OSA7051		70 x 50 x 80 cm	
OSA6042		60 x 40 x 80 cm	2 plateaux 2 trays
OSA7052		70 x 50 x 80 cm	

TABLE À INSTRUMENTS INOX STAINLESS STEEL INSTRUMENTS TABLE

- Hauteur des plateaux par rapport au sol : 335 mm et 815 mm
- Charge maximale 80 kg répartie sur les plateaux
- Plusieurs dimensions
- *Height from the floor to shelf: 335 mm and 815 mm*
- *Maximum load: 80 kg spread on trays*
- *Several sizes*

Réf. OXTABLO3 100 x 60 cm, 2 plateaux / 2 trays



TABLE DE PANSEMENT INOX STAINLESS STEEL DRESSING TABLE

- Dimensions : 190L x 60l x 84H cm
- 6 sections sur le dessus de la table
- Largeur de chaque plateau mobile : 28 cm
- *Dimensions: 190L x 60W x 84H cm*
- *6 sections on top of table*
- *Width of each movable plate: 28 cm*

Réf. ONTABLO2



TABLE PONT POUR BLOC OPÉRATEUR OVER BED TABLE IOPERATING THEATER

- Réglable de 890 à 1300 mm
- Piètement télescopique
- 4 roulettes dont 2 à frein
- Charge maximale 20 kg
- *Adjustable from 890 to 1300 mm*
- *Telescopic frame*
- *4 casters, 2 with brakes*
- *Maximum load 20 kg*
- *Delivered dismantled*

Réf. OXTABLO1



TABLES DE MAYO MAYO TABLES

TABLE DE MAYO MAYO TABLE

- 4 roulettes doubles avec freins
- Tige en inox, hauteur réglable de 79 à 128 cm
- Plateau amovible (56,5 x 43,5 cm) en acier inoxydable
- *4 double castors with brakes*
- *Stainless steel stem, adjustable height from 79 to 128 cm*
- *Removable stainless steel tray (56.5 x 43.5 cm)*

Réf. OSA0120



TABLE DE MAYO HYDRAULIQUE HYDRAULIC MAYO TABLE

- Réglable de 800 à 1200 mm par vérin hydraulique
- 20 kg de charge maximum
- Plateau embouti 600 x 430 mm
- 2 roues à frein
- *Adjustable from 800 to 1200 mm with a hydraulic cylinder*
- *20 kg maximum load*
- *Tray 600 x 430 mm*
- *2 wheels break*

Réf. OXTABLO2





LAMPES D'EXAMEN LED
LED EXAMINATION LAMP

Idéale pour les cabinets de médecin et petite chirurgie

- Technologie LED sans Infrarouge
- Positionnement et longue portée avec bras flexible
- Socle métal 5 branches à roulettes
- Excellente stabilité
- Variateur situé sur le boîtier de contrôle
- Interrupteur sur la tête de lampe
- Éclairage «lumière du jour»
 - Intensité d'éclairage : D = 30 cm 80 000 Lux, D = 50 cm 35 000 Lux
 - Température de couleur : 5000-6000K
 - Durée de vie moyenne des LED : supérieure à 35 000 heures
 - Puissance absorbée : 85-265V 50/60Hz
- Type d'extension : col de cygne de 76 cm
- Hauteur de la tige : 71 cm

Ideal for doctors' offices and minor operations

- LED technology without infrared
- Positioning and long-range with flexible arm
- High stability
- Variator on the control box
- Single lamp head with On/Off handle
- Lighting "Daylight":
 - Intensity: D 30 cm = 80,000 lx, and D 50 cm = 35,000 lx
 - Colour temperature: 5000-6000K
 - Average lifetime of LEDs: over 35,000 hours
 - Voltage: 100V-260V 50/60Hz
- Goose neck length: 76 cm
- Rod height: 71 m

- Réf. OSLAMP01** Lampe d'examen noire LED 3W / Black examination lamp LED 3W
Réf. OSLAMP02 Lampe d'examen blanche LED 3W / White examination lamp LED 3W
Réf. OSFIXA01 Fixation murale noire pour Lampe d'examen LED 3W
 Black wall mounting for examination lamp LED 3W
Réf. OSPINCO1 Étau/pince bureau en métal pour Lampe d'examen LED 3W
 Metal table clamp for examination lamp LED 3W
Réf. OSPINC02 Pince rail en métal pour Lampe d'examen LED 3W
 Metal rail clamp for examination lamp LED 3W



LAMPES SCIALYTIQUES
SCIALYTIC LAMPS

Mobile / Mobile



Plafonnier / Ceiling fixed



BEST-SELLER
**NÉGATOSCOPES STANDARDS
STANDARD X-RAY VIEWERS**

- En alliage d'aluminium haute résistance. Angles protégés par une plaque d'acier, recouverte d'ABS. Ecran en polymère méthacrylique. L'intérieur et l'extérieur sont recouverts d'une poudre projetée antistatique.
- Système de fixation pour les radios avec pose et dépose simple, et sans conséquence pour les radios. À poser ou à fixer sur un mur.
- Voltage/ Fréquence : 220V/ 50-60Hz
- Luminance : 3 000 cd/m²
- *High resistance aluminium alloy structure. Corners are protected by a steel plate covered in ABS Plexiglas polymer screen. The interior and exterior are protected by a sprayed anti-static powder.*
- *These x-ray viewers have a radiograph fixing system that allows them to be placed and removed easily and without risk of damage. They can be free-standing or fixed to a wall.*
- Voltage/ Frequency: 220 V/ 50-60 Hz
- Brightness: 3,000 cd/m²

Réf. OTA1001 1 plage, dim. écran (cm) 36 x 43,5 - dim. extérieures (cm) 44 x 56 x 10
1 screen, dim. screen (cm) 36 x 43,5 - outer dim. (cm) 44 x 56 x 10

Réf. OTA1002 2 plages, dim. écran (cm) 72 x 43,5 - dim. extérieures (cm) 80 x 56 x 10
2 screens, dim. screen (cm) 36 x 43,5 - outer dim (cm) 44 x 56 x 10

Réf. OTA1003 3 plages, dim. écran (cm) 108 x 43,5 - dim. extérieures (cm) 116 x 56 x 10
3 screens, dim. screen (cm) 36 x 43,5 - outer dim (cm) 44 x 56 x 10

OTA1003

OTA1002

OTA1001
**NÉGATOSCOPES EXTRA-PLATS
EXTRA FLAT X-RAY VIEWERS**

- En alliage d'aluminium haute résistance. Angles protégés par une plaque d'acier, recouverte d'ABS. Ecran en polymère méthacrylique. L'intérieur et l'extérieur sont recouverts d'une poudre projetée antistatique.
- Système de fixation pour les radios avec pose et dépose simple, et sans conséquence pour les radios. À poser ou à fixer sur un mur.
- Voltage/ Fréquence : 220V/ 50-60Hz
- Luminance : 3 000 cd/m²
- *High resistance aluminium alloy structure. Corners are protected by a steel plate covered in ABS Plexiglas polymer screen. The interior and exterior are protected by a sprayed anti-static powder.*
- *These x-ray viewers have a radiograph fixing system that allows them to be placed and removed easily and without risk of damage. They can be free-standing or fixed to a wall.*
- Voltage/ Frequency: 220 V/ 50-60 Hz
- Brightness: 3,000 cd/m²

Réf. OTA1101 1 plage, dim. écran (cm) 36 x 43,5 - dim. extérieures (cm) 47 x 54,5 x 2,4
1 screen, dim. screen (cm) 36 x 43,5 - outer dim. (cm) 47 x 54,5 x 2,4

Réf. OTA1102 2 plages, dim. écran (cm) 74 x 43,5 - dim. extérieures (cm) 85 x 54,5 x 2,4
2 screens, dim. screen (cm) 74 x 43,5 - outer dim. (cm) 85 x 54,5 x 2,4

OTA1101

OTA1102



CHAISES DE PRÉLÈVEMENT
SAMPLING CHAIRS

- 1 repose-bras utilisable à droite ou à gauche, réglable et amovible
- 1 armrest upholstered suitable for left or right-handed use, adjustable and removable

Réf. OH022_B



- 2 repose-bras réglables et amovibles
- 2 armrests upholstered adjustable and removable

Réf. OH022_B



FAUTEUIL DE PRÉLÈVEMENT / LIT AMBULATOIRE
BLOOD SAMPLING ARMCHAIR / AMBULATORY BED

- Piètement avec blocage centralisé des roulettes
- Position de Trendelenburg
- 1 paire gouttières réglables et inclinable, fixées sur un rail coulissant
- Repose tête
- Dimensions h. tt. L. 1950 x l. 850 x H. 600/1000 mm
- Dimensions couchage : L. 1880 x 650 mm
- Poids supporté : 300 kg
- Différents coloris au choix, nous consulter.

Réf. OV013



- Base with central locking castors
- Trendelenburg position
- 1 pair gutters, height adjustable and tiltable, fixed on a sliding rail
- Headrest
- Dimensions h. tt. L. 1950 x l. 850 x H. 600/1000 mm
- Bed dimensions: L. 1880 x 650 mm
- Weight Supported: 300 kg
- Various colours to choose from, please ask us.



FAUTEUIL DE PRÉLÈVEMENT AVEC REPOSE-JAMBES
SAMPLING CHAIR WITH FOOTREST

- Position de Trendelenburg
- Accoudoirs réglables et détachables
- Dossier et repose-pied ajustable manuellement et Trendelenburg motorisation électrique
- Charge maximale : 180kg
- Largeur : 53 cm, Hauteur du dossier : 80 cm
- Trendelenburg position
- Adjustable and removable armrests
- Manually adjustable backrest and Footrest and Trendelenburg electric motorization
- Maximum load: 180kg
- Width: 53 cm, Height of back: 80 cm

Réf. ONFAUP02



Une commande de mobilier ? Contactez-nous pour recevoir la proposition la plus adaptée à votre besoin.
A request for furniture? Contact us for the most suitable proposal for your needs.

TABLE À LANGER
BABY CHANGE TABLE



BERCEAU
CRADLE



LIT PARC
BABY COT



MOBILIER DE SALLE D'ATTENTE
WAITING ROOM SEATS

CHAISE PATIENT
PATIENT CHAIR

- Disponible en bleu (B), rouge (R) ou noir (N)
- Available in blue (B), red (R) or black (N)



SIÈGES DE SALLE D'ATTENTE
WAITING ROOM SEATS

Réf. ONBANC02





LIT HOSPITALIER
HOSPITAL BED

- Tête et pied en acier chromé avec panneaux laminés
- Dimensions : 85 x 200 x 50 cm
- Capacité : 150 kg
- *Chrome-plated steel bed ends with laminated plastic panels*
- *Dimensions: 85 x 200 x 50 cm*
- *Capacity: 150 kg*

Réf. OFLIT03



LIT HOSPITALIER AVEC RELEVÉ-BUSTE
HOSPITAL BED WITH BACKREST

- Tête et pied en acier chromé avec panneaux laminés
- Dimensions : 85 x 200 x 50 cm
- Capacité : 150 kg
- *Chrome-plated steel bed ends with laminated plastic panels*
- *Dimensions: 85 x 200 x 50 cm*
- *Capacity: 150 kg*

Réf. OFLIT01



LIT HOSPITALIER AVEC RELEVÉ-BUSTE ET ROUES
HOSPITAL BED WITH BACKREST AND CASTORS

- Tête relevable avec manivelle
- Tête et pied en acier chromé avec panneaux laminés
- Dimensions : 85 x 200 x 50 cm
- Capacité : 150 kg
- *Header raised by crank*
- *Chrome-plated steel bed ends with laminated plastic panels*
- *Dimensions: 85 x 200 x 50 cm*
- *Capacity: 150 kg*

Réf. OF0048



LIT HOSPITALIER AVEC TRENDELEBURG
HOSPITAL BED WITH TRENDELEBURG

- Relève-buste et relève-jambes réglables par manivelles
- Positions Trendelenburg et reverse trendelenburg réglables par pompes à gaz
- Tube amovible en acier inoxydable avec tête et pied de lit à panneaux laminés
- Dimensions : 92 x 205 x 50 cm
- Capacité : 150 kg
- *Backrest and leg section adjustable by cranks*
- *Trendelenburg and reverse trendelenburg adjustable by gas pump*
- *Stainless steel tube removable bed ends with laminated plastic panels*
- *Dimensions: 92 x 205 x 50 cm*
- *Capacity: 150 kg*

Réf. OF0051

**LIT HOSPITALIER AVEC HAUTEUR VARIABLE**
HOSPITAL BED WITH VARIABLE HEIGHT

- Relève-buste et relève-jambes réglables par manivelles
- Hauteur variable 50/75 cm réglable par pompes à gaz
- Tube amovible en acier inoxydable avec tête et pied de lit à panneaux laminés
- Dimensions : 92 x 215 x 50 cm
- Capacité : 150 kg
- *Backrest and leg section adjustable by cranks*
- *Variable height 50/75 cm adjustable by gas pumps*
- *Stainless steel tube removable bed ends with laminated plastic panels*
- *Dimensions: 92 x 215 x 50 cm*
- *Capacity: 150 kg*

Réf. OF0055

**LIT HOSPITALIER POUR SOINS INTENSIFS**
MULTI-FUNCTIONS ICU BED

- Plastique ABS haute qualité
- Panneau de commande sur pied de lit
- Barrières latérales avec commandes intégrées
- 4 roues silencieuses avec système de blocage centralisé
- Dimensions : 105 x 233 x 53/71 cm
- Capacité : 250 kg
- *High quality ABS frame*
- *Control panel on foot board*
- *4 easy lifting side rails with integrated remote*
- *4 noiseless castors with central locking system*
- *Dimensions: 105 x 233 x 53/71 cm*
- *Capacity: 250 kg*

Réf. Réf OFLIT06





TABLES DE CHEVET
BEDSIDE TABLES

Une demande pour des tables de chevet ? Contactez-nous pour recevoir la proposition la plus adaptée à votre besoin.

A request for bedside tables? Contact us for the most suitable proposal for your needs.



TABLE DE LIT
BED TABLE

TABLE DE LIT
BED TABLE

- Revêtement époxy
- Plateau en plastique
- Dimensions : 41 x 65 x 81/134 cm
- Disponible également en inox
- *Made of epoxy painted steel tube*
- *Plastic top*
- *Size: 41 x 65 x 81/134 cm*
- *Also available in stainless steel*



ARMOIRE VESTIAIRE PATIENT CABINET

- Bâti métallique
- Portes en plastique laminé 10 mm
- Serrure indépendante et étagère réglable à l'intérieur
- *Made of enamelled sheet steel*
- *Door in laminated plastic 10 mm*
- *Independent lock for each door, adjustable internal shelf*



ARMOIRE A PHARMACIE MEDICINE CABINET

- Structure en plastique bilaminée
- 2 portes avec 16 compartiments à médicaments
- Dimensions : 100 x 60 x 190 cm
- *Bilaminated plastic structure*
- *2 doors with 16 compartments to drugs*
- *Dimensions: 100 x 60 x 190 cm*



ARMOIRE POUR MEDICAMENTS ET INSTRUMENTS CABINET FOR MEDICINES AND INSTRUMENTS

- En tôle d'acier vernie
- Une ou 2 portes en verre à charnière et avec serrure ; à l'intérieur, 3 étagères en acier inoxydable, réglables en hauteur
- Ou armoire en 2 compartiments superposés : en haut avec 2 portes battantes en verre avec serrure et 2 étagères et en bas, un compartiment avec portes en tôle et 1 étagère
- *Made of enamelled steel sheet*
- *One or 2 glass doors with lock and key, 3 stainless steel shelves, adjustable in height*
- *Or cabinet with 2 overlapped compartments: one with 2 glass doors with lock and 2 shelves adjustable in height, and lower compartment with 2 doors made of enamelled steel sheet with 1 shelf*





ETAGÈRES EN FIL D'ACIER CHROMÉ
CHROME WIRE SHELVES

- Rayonnage réduisant l'accumulation de poussière et d'humidité
- Charge acceptable de 100 kg par mètre linéaire
- Nombreuses dimensions
- Étagères modulables et adaptables selon vos besoins
- *Shelving reducing the accumulation of dust and moisture*
- *Acceptable load of 100 kg per linear meter*
- *Numerous sizes*
- *Modular and adaptable shelves according to your needs*

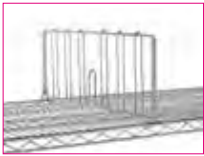

Division de rayon
Shelf division



Porte-étiquettes
Label holder



Étagère chromée
Chrome shelf



Poteau
Post



Poignée de poussée
Push handle

CHARIOTS À MÉDICAMENTS
MEDICINE TROLLEYS

CHARIOTS DE DISTRIBUTION
DISTRIBUTION TROLLEYS

- Chariot simple colonne
- 3 hauteurs : 80, 100 ou 120 cm
- Fermeture à rideau ou à battant
- Verrouillage par serrure à code (avec clé de secours) ou à badge
- 4 choix d'intercalaires (glissières) / parois en fonction des aménagements intérieurs souhaités
- *Single column trolley*
- *3 height: 80, 100 or 120 cm*
- *Roller shutterdoor doorwing*
- *Code lock (with spare key) or badge lock*
- *4 available inside panel models (slides) according to internal fittings*



**Une demande de chariots ? Contactez-nous pour recevoir la proposition la plus adaptée à votre besoin.
A request for trolleys? Contact us for the most suitable proposal for your needs.**

CHARIOTS D'URGENCE A TIROIRS JOINTIFS EMERGENCY TROLLEYS WITH JOINT DRAWERS

- Hauteur 100 cm
- Zone de préhension ergonomique
- Fermeture à battant avec jeu de 20 scellés.
- 5 tiroirs jointifs
- Plaque à massage cardiaque sur support
- Height 100 cm
- Ergonomic gripping area
- Door wing lock with 1 batch of 20 seals
- 5 joint drawers
- Cardiac massage board on support



CHARIOTS D'URGENCE A TIROIRS TELESCOPIQUES EMERGENCY TROLLEYS WITH TELESCOPIC DRAWERS

- Hauteur : 100 cm
- Fermeture à battant avec jeu de 20 scellés.
- Tiroirs télescopiques à sortie totale, sur coulisses à billes avec amortisseur et butée de fin de course, avec bacs à lèvres
- Version 5 tiroirs ou 6 tiroirs
- Berceau pour bacs à lèvres adapté à la majeure partie des bacs à lèvres disponibles
- Bac à lèvres extractible pour faciliter le nettoyage
- Plaque à massage cardiaque sur support
- Height 100 cm
- Door wing lock with 1 batch of 20 seals.
- Drawers with full extension slides, with shock absorber and end stops, with perforated trays
- 5-drawer or 6-drawer version
- Frame for ISO trays adapted to most existing ISO trays
- Removable ISO tray for easy cleaning
- Cardiac massage board on support





CHARIOTS DE SOINS
NURSING TROLLEYS

- Chariot simple colonne
- 2 hauteurs : 80 ou 100 cm
- Fermeture à rideau ou à battant
- Verrouillage par serrure à code (avec clé de secours) ou à badge
- 2 choix d'intercalaires (glissières) / parois en fonction des aménagements intérieurs souhaités
- *Single column trolley*
- *2 heights : 80 cm or 100 cm*
- *Roller shutter door or door wing*
- *Code lock with spare key) or badge lock*
- *2 available inside panel models (slides) according to internal fittings*



CHARIOTS D'ANESTHESIE
NURSING TROLLEYS

- Chariot simple colonne 600x400
- Hauteur 100 cm
- Zone de préhension ergonomique
- 6 tiroirs
- 2 rails normalisés latéraux (en haut à droite et en bas à droite)
- 1 support collecteur à aiguilles
- 1 support à sondes 2 cases
- 1 portique équipé de : 2 rails normalisés et 11 bacs basculants
- *Single column trolley 600x400*
- *Height : 100 cm*
- *Ergonomic gripping area*
- *6 drawers*
- *2 lateral rails top right bottom right*
- *1 adjustable sharp disposal container holder*
- *1 catheter holder*
- *1 upper frame equipped with: 2 lateral rails and 11 tipping container*



CHARIOT DE COLLECTE DES SACS À LINGE
TRUCKS FOR THE LAUNDRY TRANSPORTING

- Dimensions : L 1400 x P760 x H1340 (987 litres)
- Couvercle 2/3 ouvrant avec arrêt de sécurité en position ouverte
- Robinet de vidange
- *Dimensions: L 1400 x P760 x H1340 (987 liters)*
- *2/3 lid opening with safety lock in the open position*
- *Drain valve*

Réf. OP036



CHARIOTS D'HYGIÈNE HYGIENE TROLLEYS

MODÈLE CLASSIC/CLASSIC MODEL

- Étagère intermédiaire amovible réglable en hauteur
- Dimensions : L1285 x l630 x H994 mm
- 1 bac encastrable sur le plateau supérieur
- 1 tiroir 600x400 sous le plateau supérieur
- 3 séparateurs amovibles sur l'étagère amovible
- 2 paniers en fil rilsanisé

- Removable intermediate height adjustable shelf
- Dimensions: L1285 x W630 x H994 mm
- 1 tray insert on the upper shelf
- 1 drawer 600x400 under the upper shelf
- 3 removable separators on the removable shelf
- 2 rilsanised wire baskets

Réf. OP021 Bleu/Blue

MODÈLE MINI/MINI MODEL

- Dimensions : L1085 x l630 x H994 mm
- 1 bac encastrable sur le plateau supérieur
- 1 tiroir 600x400 sous le plateau supérieur
- 2 séparateurs amovibles sur l'étagère amovible
- 2 paniers en fil rilsanisé

- Dimensions: L1085 x W630 x H994 mm
- 1 tray insert on the upper shelf
- 1 drawer 600x400 under the upper shelf
- 2 removable separators on the removable shelf
- 2 rilsanised wire baskets

Réf. OP022 Bleu/Blue



CHARIOT ARMOIRE POUR LA DISTRIBUTION DU LINGE TRUCK FOR LINEN DISTRIBUTION

- Armoire avec 2/3 + 1/3 : dim. L1230 x P630 x H1740
- 2 portes battantes ouvrant à 270°, maintenues ouvertes par un aimant

- Truck with 2/3 + 1/3: meas. L1230 x P630 x H1740
- 2 hinged doors opening to 270°, held open by a magnet

Réf. OP039 Chariot armoire/Truck



CHARIOT PORTE-SAC SACK HOLDER TRUCK

- Conçus en alliage léger traité par oxydation anodique
- Le blocage du sac est assuré par un anneau avec 4 coins en caoutchouc
- L'ouverture et la fermeture du couvercle s'effectuent par pédale sans contact manuel
- Designed in light alloy with anodic oxidation
- The blocking of the bag is provided by a ring with four corners rubber
- The opening and closing of the lid are carried by pedal without manual contact

Dimensions du chariot 1 sac / Dimensions of the trolley 1 bag: 390 x 410 x 880 mm
Livré sans couvercle, sans pédale, ni sac / Supplied without cover, without pedals or bag

Réf. OLCHAR16 Chariot porte-sac 1 sac / 1 sack holder truck

Dimensions du chariot 2 sacs / Dimensions of the trolley 2 bags: 785 x 410 x 880 mm
Livré sans couvercle, sans pédale, ni sac / Supplied without cover, without pedals or bag

Réf. OLCHAR17 Chariot porte-sac 2 sac / 2 sacks holder truck

Dimensions du chariot 3 sacs / Dimensions of the trolley 3 bags: 1180 x 410 x 880 mm
Livré sans couvercle, sans pédale, ni sac / Supplied without cover, without pedals or bag

Réf. OLCHAR18 Chariot porte-sac 3 sac / 3 sacks holder truck

Dimensions du chariot 4 sacs / Dimensions of the trolley 4 bags: 1575 x 410 x 880 mm
Livré sans couvercle, sans pédale, ni sac / Supplied without cover, without pedals or bag

Réf. OLCHAR19 Chariot porte-sac 4 sac / 4 sacks holder truck

Réf. OLCHAR20x Couvercle, 8 coloris : Bleu (B), blanc (W), rouge (R), vert (V), jaune (J), orange (O), mauve (M) ou gris (G)
Lid, 8 colors: blue(B), white (W), red (R), green (V), yellow (J), orange (O), mauve (M) ou grey (G)

Réf. OLCHAR21 Pédale / Pedal

Réf. OLCHAR22 Frein sur roue / Wheel brake

Réf. OLCHAR23 Poignée pour porte sac 1 sac / Handle for 1 sack holder truck

Réf. OLCHAR24 Poignée pour porte sac 2 sacs / Handle for 2 sacks holder truck

Réf. OLCHAR25 Poignée pour porte sac 3 sacs / Handle for 3 sacks holder truck

Réf. OLCHAR26 Poignée pour porte sac 4 sacs / Handle for 4 sacks holder truck





PORTE-CUVETTE
BOWL HOLDER

- Cuvette en acier inoxydable
- ø 32 cm
- Hauteur 80 cm
- Stainless steel bowl
- ø 32 cm
- 80 cm height



PORTE-CUVETTE
BOWL HOLDER

- Cuvette inox ø 35 cm
- Inox bowl ø 35 cm



CHARIOT DE NETTOYAGE
CLEANING TROLLEY



POUBELLE FLIP FLAP
FLIP FLAP TRASH CAN

- Plusieurs dimensions et coloris
- Several sizes and colours



BAC À DÉCHETS ROULANT
MOBILE WASTE CONTAINER

Réf. OSA8200



POUBELLE À PÉDALE
PEDAL BIN

- Seau intérieur amovible en plastique
- Removable plastic interior bucket

Réf. OSA0100 12 litres
Réf. OSA0101 20 litres
Réf. OSA0102 30 litres





POIDS & MESURES

MEASURING INSTRUMENTS



PÈSE-PERSONNES MÉCANIQUES MECHANICAL ADULT SCALES	132
PÈSE-BÉBÉS BABY SCALES	
Pèse-bébé électronique <i>Electronical baby scale</i>	132
Pèse-bébés mécaniques <i>Mechanical baby scales</i>	133
PÈSE-PERSONNE ÉLECTRONIQUE ELECTRONICAL ADULT SCALES	134
PLATEFORME DE PESÉE WHEELCHAIR PLATFORM SCALE	135
FAUTEUIL DE PESÉE CHAIR SCALE	135
TOISES HEIGHT GAUGES	136
MÈTRES-RUBANS TAPES MEASURE	136



APPALACHES 200
APPALACHES 200

- Capacité maximale : 200 kg
- Grand plateau avec tapis antidérapant
- Molette centrale pour vérifier le calibrage
- Grand écran de 19 cm de diamètre pour une lecture facile

- *Maximum weight: 200 kg*
- *Large scale surface with non-slip mat*
- *Central wheel to check the calibration*
- *Large 19 cm diameter display for ease of reading*

Réf. EHAPPA200



HIMALAYA
HIMALAYA

- Charge maximum : 150 kg
- Graduation de la balance : 500 g
- Coloris : blanc
- Toise en aluminium avec plage de mesure de 70 à 190 cm
- Graduation de la toise : 0,5 cm

- *Maximum weight: 150 kg*
- *Graduations: 500 g*
- *Colour: white*
- *Aluminium height gauge with range: 70 - 190 cm*
- *Graduations: 0.5 cm*

Réf. EPPMCOLO1



PÈSE-BÉBÉS
BABY SCALES

ANDINE 3
ANDINE 3

- Permet de peser et mesurer les bébés ou les jeunes enfants, avec plateau amovible
- 3 mode de pesée : classique, consommation de lait, bébé-maman
- Balance double toise
- Grande capacité jusqu'à 100 kg pour peser maman + bébé
- 4 touches tactiles dont la fonction de maintien manuel (Hold)
- Hygiénique, facile à nettoyer et transporter

- *To weigh and measure babies or young children, with its removable tray*
- *3 weighing modes : normal, milk intake, mother-baby*
- *Double height rod scale*
- *High-capacity up to 100 kg to weigh mother and baby*
- *4 touch buttons including the manual Hold function*
- *Hygienic, easy to clean and transport*

Réf. EHANDI3 Andine 3

Réf. EHANDI3S Andine 3 avec sac de transport / with carry bag



KENYA
KENYA

- Portée de 0 à 15 kg
- Dimensions plateau : 52 x 30,5 cm
- Graduation : 10 g
- *Weight range: 0 - 15 kg*
- *Tray dimensions: 52 x 30.5 cm*
- *Graduations: 10 g*

Réf. EPBMKEN

PÈSE-BÉBÉ
BABY SCALE

- Pèse-bébé mécanique
- Adapté pour une utilisation à domicile
- Capacité : 20 kg
- Graduation : 50 g (0-10 kg) / 100 g (10-20 kg)
- Plateau en plastique
- Cadran en kg et lb
- Réglage manuel du zéro
- *Mechanical baby scales*
- *Suitable for use at home*
- *Capacity: 20 kg*
- *Interval: 50 g (0-10 kg) / 100 g (10-20 kg)*
- *Plastic tray*
- *Dial in kg and lb*
- *Manual Adjustment of the zero*

Réf. DGPPE01

BALANCE DE SALTER
SALTER SCALE

- Portée 25 kg
- Graduation : 100 g
- Livré avec 1 culotte
- *Maximum weight: 25 kg*
- *Graduations: 100 g*
- *Supplied with 1 cradle*

Réf. EBALSAL

PÈSE-BÉBÉ MBC
MBC BABY SCALE

- Idéal pour les nourrissons jusqu'à 15 kg
- Avec toise
- Fonction Hold
- Fonctionnement possible sur pile et sur secteur, fonctionnement sur accu en option
- **Homologation médicale selon 93/42/EEC**
- *Ideally suited for weighing neonates up to 15 kg*
- *With height rod*
- *Hold function*
- *Battery- or mains-powered, optional rechargeable battery pack*
- **Approval for medical use according to 93/42/EEC**

Réf. EKMB06 Pèse-bébé MBC / MBC baby scale
Réf. EKMB06-CIII Version homologuée Classe III médicale
Model with vérification class III





BEST-SELLER

MPE
MPE

- Toise télescopique intégrée (88 à 205 cm)
- Fonction Hold
- Fonction IMC
- Fonctionnement possible sur pile et sur secteur, fonctionnement sur accu en option
- **Homologation médicale selon 93/42/EEC**
- Height measuring stick integrated
- Hold function
- BMI function
- Battery- or mains-powered, optional rechargeable battery pack
- **Approval for medical use according to 93/42/EEC**

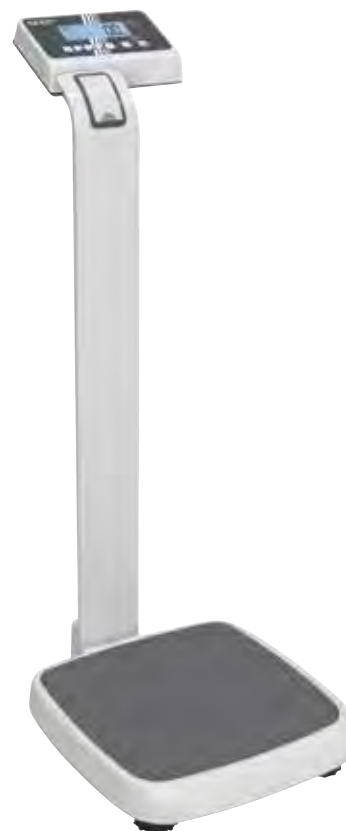
Réf. **EKMPE02** Pèse-personne MPE avec toise / MPE scale with height gauge
Réf. **EKMPE02-CIII** Version homologuée Classe III médicale / Model with verification class III



MGD
MGD

- Pèse-personne avec plateau en verre robuste 180kg/250kg
- Fonction Auto-Off intégrée pour économiser la batterie
- Conversion kg et lb et grand écran LCD
- Dimensions : 300x300x19 mm (180 kg) / 380x330x27 mm (250 kg)
- 180kg/250kg sturdy glass platform scale
- Auto-Off function to save battery power
- kg and lb conversion and large LCD display
- Size: 300x300x19 mm (180 kg) / 380x330x27 mm (250 kg)

Réf. **EKMGD01** Pèse-personne MGD (180 kg) / MGD scale (180 kg)
Réf. **EKMGD02** Pèse-personne MGD-L (250 kg) / MGD-L scale (250 kg)

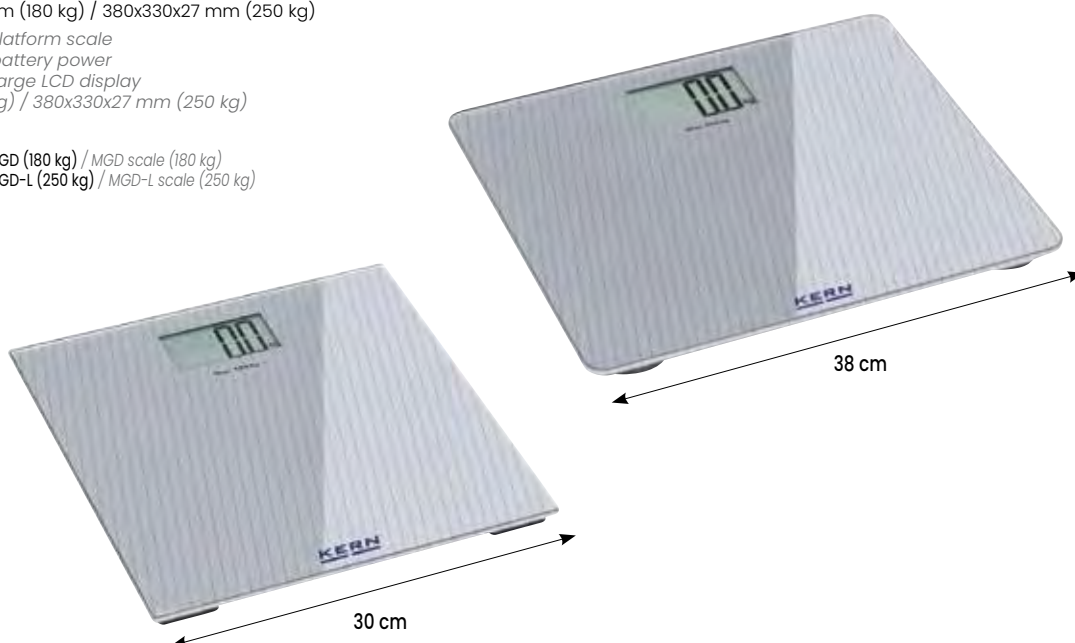

BEST-SELLER

MWA
MWA

Plateforme de pesée pour fauteuil roulant

- Écran LCD
- Dimensions totales : (LxPxH) 1180 x 1000 x 1130 mm
- Fonctionnement sur pile possible, 6 x 1,5V AA, non incluses, durée de service env. 20 h
- Bloc d'alimentation (externe) inclus

Weighing Platform wheelchair

- LCD display
- Overall dimensions (LxWxH) 1180 x 1000 x 1130 mm
- Optional battery operation, 6 x 1.5V AA not included, operating time approx. 20 H
- Power adapter (external) include

Réf. **EKMWA01** Plateforme MWA / MWA Platform
Réf. **EKMWA01_CIII** Version homologuée Classe III médicale
Model with vérification class III

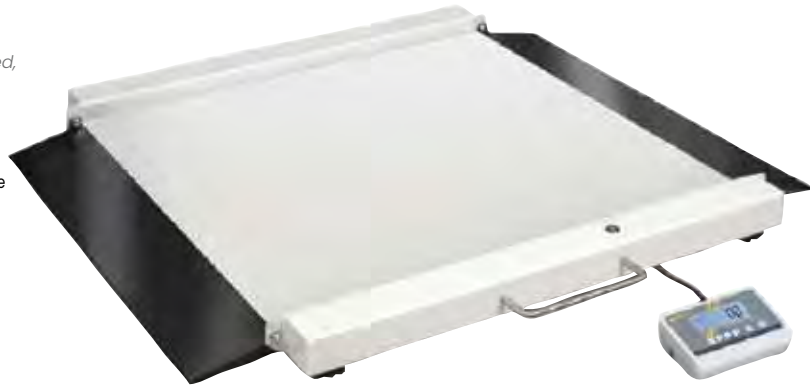

BEST-SELLER

MCC
MCC

- Fauteuil pèse-personne ergonomique
- Fonction « Data Hold », maintien de l'affichage du poids en cas d'arrêt
- **Fonction IMC**
- Écran LCD rétro éclairé
- Dimensions balance (L x P x H) 625 x 990 x 9350 mm
- Fonctionnement sur accumulateurs (fournis) ou secteur (bloc d'alimentation fourni)
- Portée 250 kg
- Pas de 0,1 kg
- **Homologation médicale selon 93/42/EEC**
- Mobile version with locking brakes on all wheels
- Ergonomically positioned carrying handles
- Automatic Data hold function
- Maximum Weight: 250 kg
- Large backlit LCD display
- **Approval for medical use according to 93/42/EEC**

Réf. **EKMCC01** Fauteuil MCC / MCC wheel chair
Réf. **EKMCC01_CIII** Version homologuée Classe III médicale
Model with vérification class III





Une commande d'équipement de mesure ? Contactez-nous pour recevoir la proposition la plus adaptée à votre besoin.
A request of measuring instrument? Contact us for the most suitable proposal for your needs.

TOISE ADULTE
ADULT HEIGHT GAUGE



TOISE BÉBÉ
BABY HEIGHT GAUGE



**TOISE BÉBÉ
OU ADULTE EN
BOIS NATUREL**
NATURAL
WOOD BABY
OR ADULT
HEIGHT GAUGE



TOISE MATELAS
MEASURING MAT



MICRO-TOISE
HEIGHT GAUGE



**MÈTRE RUBAN
À ENROULEUR PLASTIQUE**
TAPE MEASURE
ON PLASTIC SPOOL

- Plage de mesure : de 0 à 200 cm
- Graduation : 1 mm
- Range: 0 - 200 cm
- Graduations: 1 mm

Réf. ECMETROI



**MÈTRE RUBAN PÉRIMÉTRIQUE
À ENROULEUR AUTOMATIQUE**
AUTOMATIC WINDING TAPE
MEASURE

- Plage de mesure : de 15 à 150 cm
- Graduation 1 mm
- Dimensions : (L x H x P) 90 x 25 x 65 mm
- Range: 15 - 150 cm
- Graduations: 1 mm
- Dimensions: L 90 x H 25 x D 65 mm

Réf. EMETRPER



**MÈTRE RUBAN
PLASTIFIÉ**
PLASTICISED TAPE
MEASURE

- Plage de mesure : de 0 à 150 cm
- Range: 0 - 150 cm





CONSOMMABLES CONSUMABLES

SOIN & EXAMEN

FIRST AID & EXAMINATION

Spéculums auriculaires <i>Auricular speculums</i>	138
Couvre-thermomètres <i>Thermometer covers</i>	138
Papier d'impression <i>Roll of paper</i>	138
Draps d'examen <i>Examination sheets</i>	138
Abaisse-langue <i>Tongue depressor</i>	139
Bracelets d'identification <i>Identification bracelets</i>	139
Écouvillons <i>Sample brushes</i>	139
Gel de contact pour échographie <i>Contact gel for ultrasound</i>	139
Tondeuses et lames chirurgicales <i>Surgical electrical clipper & blades</i>	139
Cryochirurgie <i>Cryosurgery</i>	139
Haricot carton <i>Kidney dish</i>	140
Urinal masculin carton <i>Male urinal disposal</i>	140

DÉPISTAGE SCREENING

Bandelettes de glucomètre <i>Blood sugar test strips</i>	140
Lancettes de glucomètre <i>Lancets for glucometer</i>	140
Solution de contrôle pour glucomètre <i>Control solution for glucometer</i>	140
Embouts carton pour débitmètre <i>Tips for peak flowmeter</i>	140
Bandelettes urinaires <i>Urine test strips</i>	140

INSTRUMENTATION À USAGE UNIQUE SINGLE-USE INSTRUMENTATION

Instrumentation stérile <i>Sterile instrumentation</i>	141
Spéculums vaginaux <i>Vaginal speculums</i>	141



SPÉCULUMS AURICULAIRES
AURICULAR SPECULUMS



- Noir
- Boîte de 250 pièces
- Black
- Box of 250 pieces

Réf. L20747 Speculums auriculaires Enfant, 2,5 mm
Child Auricular speculums 2,5 mm

Réf. L20748 Speculums auriculaires Adulte, 4 mm
Adult Auricular speculums 4 mm



COUVRE-THERMOMÈTRES TEMPASEPT
TEMPASEPT THERMOMETER COVERS

- Etuies jetables pour thermomètre électronique
- Disposable cases for electronic thermometer

Réf. CT40252 Non-lubrifiés – Boîte de 1000 / *Non-lubricated – Box of 1000*

Réf. CT40251 Lubrifiés – Boîte de 1000 / *Lubricated – Box of 1000*



COUVRE-SONDES POUR THERMOMÈTRE AURICULAIRE
PROBE COVERS FOR AURICULAR THERMOMETER

- Couvre sonde jetable, boîte de 200
- A utiliser uniquement avec un thermomètre auriculaire
- Compatible avec le Moniteur de signes vitaux 4VS Spengler et les thermomètres auriculaires tels que : Omron Gentle Temp 520 et 521, EDAN M3A
- S'utilise avec ou sans distributeur (vendu sans distributeur)
- Disposable probe cover, box of 200
- For use with ear thermometer only
- Compatible with the Spengler 4VS Vital Signs Monitor and ear thermometers such as: Omron Gentle Temp 520 and 521, EDAN M3A
- Can be used with or without dispenser (sold without dispenser)

Réf. CRAPC7200 Boîte de 200 / *Box of 200*



ROULEAUX DE PAPIER ECG CARDIOMATE
ROLL OF PAPER ECG CARDIOMATE



Réf. 260024 80 mm x 20 m pour Cardiomate 3 / *For Cardiomate 3*

Réf. 260025 110 mm x 20 m pour Cardiomate 6 / *For Cardiomate 6*

Réf. 260026 210 mm x 20 m pour Cardiomate 12 / *For Cardiomate 12*



DRAPS D'EXAMEN
EXAMINATION SHEETS



ABAISSÉ-LANGUE
TONGUE DEPRESSOR

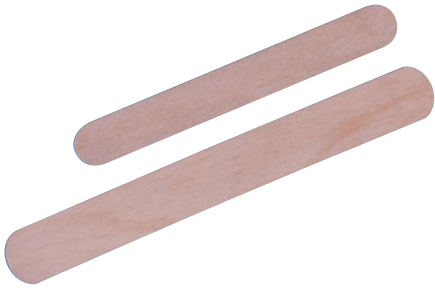

BRACELETS D'IDENTIFICATION
IDENTIFICATION BRACELETS

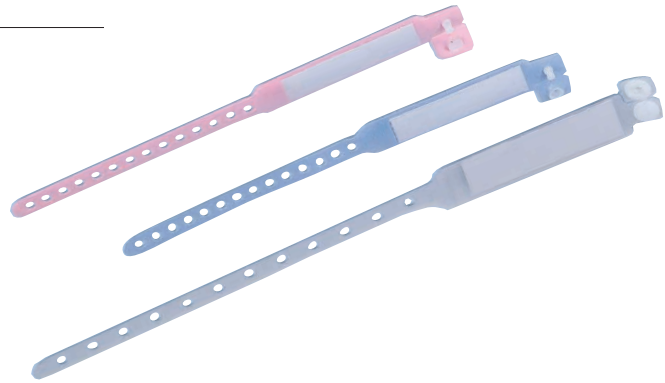

ÉCOUVILLONS
SAMPLE BRUSHES



GEL DE CONTACT POUR ÉCHOGRAPHIE
CONTACT GEL FOR ULTRASOUND



TONDEUSE ET LAMES
CHIRURGICALES
SURGICAL ELECTRICAL
CLIPPER AND BLADES



CRYO PROFESSIONAL
CRYO PROFESSIONAL

- Agent cryothérapeutique, permettant de délivrer une température de -55°C en moins de 15 s.
- Set complet avec : bombe aérosol de 170 ml, bâtonnets de 2mm et/ou 5 mm, mode d'emploi
- Réservé aux professionnels de la santé

- Cryotherapeutic agent, allowing to deliver a temperature of -55°C in less than 15 seconds
- Complete set with: 170 ml aerosol can, 2mm and/or 5mm sticks, instructions for use
- For medical professionals only

Réf. DUCRYO01 Cryo Professional 170 ml - 50 bâtonnets 5 mm / 50 x 5 mm sticks

Réf. DUCRYO02 Cryo Professional 170 ml - 60 bâtonnets 2 mm / 60 x 2 mm sticks

Réf. DUCRYO03 Cryo Professional 170 ml - 30 bâtonnets 5 mm & 30 bâtonnets de 2 mm
- 30 x 5 mm sticks & 30 x 2 mm sticks





HARICOT CARTON
KIDNEY DISH



URINAL MASCULIN JETABLE
MALE URINAL DISPOSABLE



DÉPISTAGE
SCREENING



BANDETTES DE GLUCOMÈTRE  **Spengler**
BLOOD SUGAR TEST STRIPS

- Lot de 50 bandelettes
- Bandelettes pour glucomètre TB100
- Pour test de la glycémie sur sang capillaire
- Set of 50 strips
- Strips for TB100 glucometer
- For blood sugar tests on capillary blood

Réf. 745010



LANCETTES DE GLUCOMÈTRE  **Spengler**
LANCETS FOR GLUCOMETER

- Lot de 200 lancettes
- Lancettes ultra fines stériles à usage unique
- Dimension de l'aiguille = 30G
- Lancettes pour stylo autopiqueur
- Set of 200 lancets
- Ultra fine single use sterile lancets
- Needle size = 30G
- Lancets for self-piercing pen

Réf. 745013



SOLUTION DE CONTROLE  **Spengler**
POUR GLUCOMÈTRE
CONTROL SOLUTION
FOR GLUCOMETER

- Flacon de 4 ml pour glucomètre TB100
- À utiliser dans les 3 mois après ouverture
- 4 ml flask for TB100 glucometer
- Use within 3 months of opening

Réf. 745012



EMBOÛTS CARTON  **Spengler**
POUR DÉBITMÈTRE
TIPS FOR PEAK FLOWMETER

- Boîte de 100 embouts
- 2 tailles : adulte Ø 30 mm
enfant Ø 22 mm
- Box of 100 tips
- 2 sizes: adult Ø 30 mm
child Ø 22 mm

Réf. L35587 Adulte / Adult
Réf. L35678 Enfant / Child



BANDETTES URINAIRES MULTIPARAMETRES URITOP+®
MULTI-PARAMETER URINE TEST STRIPS

Les Bandelettes urinaire Uritop+® peuvent être utilisées dans un examen de santé général, et permettent le diagnostic et le suivi des maladies métaboliques ou systémiques qui affectent le fonctionnement rénal, les maladies endocriniennes et les maladies ou troubles de l'infection urinaire.

- 11 paramètres (Nitrites, Leucocytes, Protéines, pH, densité spécifique, Sang, Corps cétoniques, Bilirubine, Glucose, Urobilinogène, Acide ascorbique).
- Rapide : résultat en 1 à 2 minutes
- Résultats par lecture visuelle colorimétrique ou automatiquement en utilisant le lecteur URITOP R-50S

The URITOP+® reactive strips for urine analysis are rigid plastic strips on which several areas of reagents are fixed. The test is intended for professional in vitro diagnostic use only. The test is intended for the qualitative and semiquantitative detection in human urine of 11 parameters:

- Urobilinogen, Glucose, Bilirubin, Ketones (Acetylacetic Acid), Specific Gravity, Blood, pH, Protein, Nitrite, Leukocytes, Ascorbic Acid, Microalbumine and Creatinine.
- Rapid, result in 2 minutes
- Reliable, visual colorimetric reading or automatical read by using the URITOP R-50S reader.

Réf. DPTDR49 URITOP 11 paramètres, boîte de 100 bandelettes / 11 parameters, box of 100 strips

Réf. DPTDR50 Mini lecteur URITOP R-50S analyseur / URITOP R-50S Mini reader



LAMES DE BISTOURIS
SURGICAL BLADES

- Acier au carbone • Carbon steel
- **Stérile, à usage unique** • **Single use / Sterile**
- Boîte de 100 pièces • Pack of 100 pieces

- Réf. **CPLAME01** n°10 pour manche n°3
- Réf. **CPLAME02** n°11 pour manche n°3
- Réf. **CPLAME03** n°12 pour manche n°3
- Réf. **CPLAME05** n°15 pour manche n°3
- Réf. **CPLAME07** n°20 pour manche n°4
- Réf. **CPLAME08** n°21 pour manche n°4
- Réf. **CPLAME09** n°22 pour manche n°4
- Réf. **CPLAME10** n°23 pour manche n°4
- Réf. **CPLAME11** n°24 pour manche n°4

BISTOURI USAGE UNIQUE
DISPOSABLE SCALPEL

- Acier inoxydable • Stainless steel
- **Stérile** • **Sterile**
- Boîte de 10 pièces • Pack of 10 pieces

- Réf. **CPBJET01** n°10
- Réf. **CPBJET02** n°11
- Réf. **CPBJET03** n°12
- Réf. **CPBJET05** n°15
- Réf. **CPBJET07** n°20
- Réf. **CPBJET08** n°21
- Réf. **CPBJET09** n°22
- Réf. **CPBJET10** n°23
- Réf. **CPBJET11** n°24

CURETTES DERMATOLOGIQUES STÉRILES
STERILE DERMATOLOGICAL CURETTES

- Muni d'un capuchon
- Stérilisation par gamma irradiation 2,5 MEGA-RADS
- Prêt à l'emploi / en sachet individuel stérile pelable
- Longueur du manche : 13 cm
- Boîte de 10
- ø 2, 3, 4, 5, ou 7 mm
- With cap
- Sterilization by gamma irradiation 2.5 MEGA-RADS
- Ready to use / in individual sterile peelable pouch
- Handle length: 13 cm
- Box of 10
- ø 2, 3, 4, 5, or 7 mm

- Réf. **CPCURE01** ø 2 mm
- Réf. **CPCURE02** ø 3 mm
- Réf. **CPCURE03** ø 4 mm
- Réf. **CPCURE04** ø 5 mm
- Réf. **CPCURE05** ø 7 mm

PUNCHS À BIOPSIE DERMIQUE STÉRILES
STERILE DERMAL BIOPSY PUNCH

- Prêt à l'emploi / Usage unique / emballage individuel stérile pelable
- Dimensions du manche : L 82 x diamètre 10 mm
- Stérilisation par gamma irradiation supérieure à la norme de 2,5 MEGA-RADS
- Boîte de 10
- ø 1, 1,5, 2, 2,5, 3, 3,5, 4, 5, 6, 7 ou 8 mm
- Ready to use / Single use / Sterile individual peelable packaging
- Handle dimensions: L 82 x diameter 10 mm
- Gamma irradiation sterilization above the 2.5 MEGA-RADS standard
- Box of 10
- ø 1, 1.5, 2, 2.5, 3, 3.5, 4, 5, 6, 7 or 8mm

- Réf. **CPPUNC02** Ø 1 mm
- Réf. **CPPUNC01** Ø 1,5 mm
- Réf. **CPPUNC03** Ø 2 mm
- Réf. **CPPUNC04** Ø 2,5 mm
- Réf. **CPPUNC05** Ø 3 mm
- Réf. **CPPUNC06** Ø 3,5 mm
- Réf. **CPPUNC07** Ø 4 mm
- Réf. **CPPUNC08** Ø 5 mm
- Réf. **CPPUNC09** Ø 6 mm
- Réf. **CPPUNC10** Ø 7 mm
- Réf. **CPPUNC11** Ø 8 mm

SPÉCULUMS VAGINAUX
VAGINAL SPECULUMS

Contactez-nous pour un devis sur-mesure.
 Contact us for a customised quote.



**POUR EN VOIR
DE TOUTES LES COULEURS !**
TO SHOW YOUR TRUE COLOURS!



@SPENGLER_INSTRUMENTS

WWW.SPENGLER.FR

MALLETES ET VÊTEMENTS MÉDICAUX

MEDICAL BAGS AND CLOTHING



MALLETES MÉDICALES MEDICAL BAGS 144

Mallettes & sac à dos
Bags & backpacks 146

Sac isotherme
Isotherm bag 150

Trousse diabétique
Diabetic kit 150

VÊTEMENTS PROFESSIONNELS PROFESSIONAL CLOTHING 151

Blouses
Blouses 152

Tuniques
Tunics 153

Pantalons
Trousers 153

Chemise de malade
Hospital gown 154

SABOTS CLOGS 154

GUIDE DES TAILLES SIZE GUIDE 154



De Boissy
— DEPUIS 1982



SCANNEZ POUR VOIR
LA VIDÉO
SCAN TO WATCH
THE VIDEO

se réinvente pour vous
reinvents for you



En 2022, De Boissy choisit de bouleverser les codes et se réinvente en créant **4 nouvelles gammes de mallettes médicales avec 3 tailles bien distinctes.**

4 nouveaux sacs :

- au look **tendance, jeune** et **dynamique** ;
- inspirés de la **forme emblématique de la mallette en cuir** du médecin ;
- **pratiques et modulables**, avec de nombreuses poches et compartiments ;
- **ingénieuses** et **pleines d'astuces** : poche dédiée au gel hydroalcoolique, un mousqueton pour les clefs, un port USB externe...
- avec des pochettes **personnalisables** et interchangeables pour apporter de la **fantaisie** ;
- **écoresponsables** : tissus fabriqués à partir de matières recyclées (Étretat, Madrague et Ouessant).

Étretat



Eiffel



Madrague



Ouessant



In 2022, De Boissy chose to overturn convention and reinvent itself by creating **for new ranges of medical briefcases with three distinct sizes.**

4 new bags:

- with a **fashionable, young** and **dynamic look**;
- inspired by the **emblematic shape of the doctor's leather briefcase**;
- **practical and modular**, with many pockets and compartments;
- **ingenious** and **full of clever** details: an outside pocket for hydroalcoholic gel, a hook for keys, an outside USB port...
- with **customisable** and interchangeable pouches to bring a touch of **fancy**;
- Ecofriendly: the cloth used is made from recycled materials (Étretat, Madrague and Ouessant).

UNE *grande poche ventrale* CONÇUE COMME UN PLAN DE TRAVAIL MOBILE

A *large ventral pocket* DESIGNED AS A MOBILE WORK PLAN



- Multiples élastiques,
- 2 filets de rangement et de 2 poches plates,
- Dans les versions Madrague, Étreta et Ouessant, on peut y glisser une batterie externe à connecter au port USB intégré au sac,
- *Multiple elastic loops,*
- *2 zip net pouches and 2 flat pockets,*
- *Madrague, Etretat and Ouessant version: you can put in an external battery to be connected to the USB port integrated in the bag*

LES 3 GAMMES MADRAGUE, ÉTRETAT ET OUESSANT SONT ISSUES D'UNE *conception* *écopersonnalisable*

THE THREE MADRAGUE, ETRETAT AND OUESSANT RANGES ARE
BASED ON AN *ecofriendly design*



Les tissus utilisés (extérieur, intérieur et empiècement) sont fabriqués à partir de **matières recyclées**. Ils sont **certifiés Global Recycled Standard (GRS)**.



*The cloth used (for the outside, inside and for patches) is made from recycled materials. They are **Global Recycled Standard (GRS)** certified.*

DES SACS *personnalisables* ! *Customisable* BAGS !

Passez d'une pochette à une autre selon vos envies ! Interchangeables, elles sont disponibles en 2 motifs : « géométrique » noir & blanc ou « jungle » plus coloré.

- Compatibles avec les 3 tailles de sacs des 3 gammes Étreta, Madrague et Ouessant ;
- Système d'attache inviolable et breveté MOLLE.

Change from one pouch to another depending on your mood! Interchangeable, they are available in two patterns: 'geometric' black and white or more colourful 'jungle'.

- Compatibles with the three bag sizes in the Etretat, Madrague and Ouessant ranges;
- Tamperproof patented MOLLE attachment system.





*Ecoresponsables, personnalisables
et « super organisés » pour un look tendance*
Ecofriendly, customisable and 'super organised' for a trendy look

Tissus faits à partir de matières recyclées, lavables, résistants et déperlants.

ÉTRETAT : c'est le gris des falaises et le brun de la terre.

MADRAGUE : c'est le rose-rouge des lauriers de méditerranée.

OUESSANT : c'est le bleu de l'océan.

De Boissy a joué la carte de **l'élégance, de la tendance et de la modernité**. Conçus pour être « **ultra pratiques** », ils sont le meilleur allié des professionnels de santé.

Cloth used is made from recycled materials, washable, resistant and water repellent.

ÉTRETAT: *speaks to the grey of the cliffs of the same name and the brown of a natural location.*

MADRAGUE: *illustrates the pink and red of Mediterranean laurel.*

OUESSANT: *illustrates the blue of the ocean.*

*De Boissy has played the card of **elegance, trend and modernity** for its bags. Designed to be 'ultra practical', they are the best ally of health professionals.*

SACS MÉDICAUX ÉTRETAT, MADRAGUE ET OUESSANT
ETRETAT, MADRAGUE AND OUESSANT MEDICAL BAGS



- Espace principal avec 6 poches, 2 séparateurs amovibles, 1 compartiment matelassé pour l'ordinateur portable.
- Cet espace comprend aussi 2 compartiments détachables (avec velcro) :
1 transparent et 1 ampoulier isotherme (avec poche de gel froid réutilisable), un mousqueton.
- Poche ventrale (40x20 cm) avec 2 poches filet zippées, 2 poches plates, et plusieurs boucles élastiques
- Trois poches extérieures zippées et une autre avec élastique pour le gel hydroalcoolique
- 1 pochette sur le devant, d'aspect cuir grainé, est détachable pour personnaliser son sac (pochette fantaisie imprimée vendue séparément)
- Port USB externe avec câble de chargement intégré permet de brancher une batterie de secours
- Poignées rembourrées et solides, une bandoulière
- Dimensions l x h x p : 40 x 35 x 24 cm
- Poids : 1,6 kg
- Contenu maximal recommandé : 6 kg / 22 litres
- Vendu vide
- A main space with six pockets, two removable Velcro separators and one padded compartment for a laptop computer
- Sold with 2 detachable pouches: 1 transparent and 1 insulated (with a reusable cold gel pouch), a hook
- A ventral pocket (40 x 20 cm) with 2 zip net pouches, 2 flat pockets and a side with elastic loops
- Three outside zip pockets and another with an elastic strip for gel bottle
- A detachable front pouch with a customisable grained leather appearance on the front (fancy pouch sold separately)
- External USB port with built-in charging cable
- Padded, strong handles, shoulder strap
- Dimensions w x h x d: 40 x 35 x 24 cm
- Weight: 1,6 kg
- Maximum recommended contents: 6 kg / 22 l
- Sold empty

- Réf. **MDETRE01** Étretat
Réf. **MDMADR01** Madrague
Réf. **MDOUES01** Ouessant



Look tendance
Trendy look



MDMADR01



MDETRE01



MDOUES01



MINI SAC MÉDICAL ÉTRETAT, MADRAGUE ET OUESSANT ETRETAT, MADRAGUE AND OUESSANT MINI MEDICAL BAGS



La version mini des Sacs Médicaux Étretat et Madrague

- Espace principal intérieur avec 6 poches, un séparateur et 2 compartiments mobiles :
1 transparent et 1 isotherme
- Poche ventrale : 31x15 cm
- 3 petites poches zippées, plus celle pour le gel, la pochette d'aspect cuir grainé détachable-personnalisable, et le port USB externe avec câble de chargement intégré
- Même poignées, bandoulière, porte-nom
- Dimensions l x h x p : 32 x 28 x 20 cm - Poids : 1,6 kg
- Contenu maximal recommandé : 4 kg / 15 litres
- Vendu vide

The mini version of the Étretat and Madrague medical bags

- A main space with 6 pockets, 1 removable Velcro separator and 2 movable pouches: 1 transparent and 1 insulated. A ventral pocket (31 x 15 cm)
- 3 outside zip pockets and another for gel bottle, a detachable and customizable grained leather appearance front pouch, external USB port with built-in charging cable
- Same padded, strong handles, shoulder strap, name holder
- Dimensions w x h x d: 32 x 28 x 20 cm - Weight: 1,6 kg
- Maximum recommended contents: 4 kg / 15 l
- Sold empty

Réf. MDETR02 Étretat
Réf. MDMADR02 Madrague
Réf. MDOUES02 Ouessant



MDMADR02



MDETR02



MDOUES02



SCANNEZ POUR VOIR
LA VIDÉO
SCAN TO WATCH
THE VIDEO

SAC À DOS CONVERTIBLE MÉDICAL ÉTRETAT, MADRAGUE ET OUESSANT ETRETAT, MADRAGUE AND OUESSANT CONVERTIBLE BACKPACK



- Espace principal modulable qui contient 4 compartiments zippés, extractibles (fixés avec velcro) :
3 transparents, et 1 ampoulier isotherme, fourni avec sa poche de gel réutilisable
- Zip d'extension pour agrandir ce compartiment principal
- Second espace matelassé pour ranger ordinateur/tablette et documents
- Grande poche ventrale (45x21 cm)
- Une pochette, d'aspect cuir grainé détachable-personnalisable
- Un port USB externe avec câble de chargement intégré
- Bretelles, poignées et bandoulière rembourrées, solides et dissimulables
- Dimensions l x h x p : 30 x 45 x 16/36 cm - Poids : 2,2 kg
- Contenu maximal recommandé : 6 kg / 19-25 litres

- A main space with 3 detachable transparent compartments and 1 insulated pocket (with cold gel pouch) held in place with Velcro
- An extension zip to gain 5 litres
- A padded secondary space for storing documents and a laptop/tablet
- A ventral pocket (45x21cm)
- A detachable and customizable grained leather appearance front pouch
- External USB port with built-in charging cable
- Shoulder strap, straps and handles can be hidden
- Dimensions w x h x d: 30 x 45 x 16/36 cm - Weight: 2,2 kg
- Maximum recommended contents: 6 kg / 19-25 l
- Sold empty

Réf. MDETR03 Étretat
Réf. MDMADR03 Madrague
Réf. MDOUES03 Ouessant



MDOUES03



MDMADR03



MDETR03



SCANNEZ POUR VOIR
LA VIDÉO
SCAN TO WATCH
THE VIDEO

POCHETTES PERSONNALISABLES POUR SACS ÉTRETAT ET MADRAGUE CUSTOM POUCHES FOR ÉTRETAT AND MADRAGUE BAGS

- En polyester recyclé, certifié GRS
- Interchangeables et compatibles avec les 3 tailles de sacs
- Fixées avec un système d'attache inviolable et breveté MOLLE (inventé pour l'armée US : MODular, Lightweight, Loadbearing, Equipment)
- Recycled polyester, GRS certified
- Interchangeable and compatibles with the 3 bag sizes
- Tamperproof patented MOLLE attachment system (invented for the US Army. MODular, Lightweight, Loadbearing, Equipment).

Réf. MDPAMOV03 Pochette imprimé « jungle » / Printed pouch "jungle"
Réf. MDPAMOV04 Pochette imprimé Noir et Blanc géométrique / Printed pouch geometric black and white
Réf. MDPAMOV01 Pochette aspect cuir marron grainé / Brown grained leather-look pouch
Réf. MDPAMOV02 Pochette aspect cuir noire grainé / Black grained leather-look pouch



SCANNEZ POUR VOIR
LA VIDÉO
SCAN TO WATCH
THE VIDEO



3 formats de sacs simples et chics à la fois *Style and sobriety: 3 simple and chic bag formats*

Les sacs rappellent la forme de la sacoche en cuir des médecins et le sac à dos peut se convertir en mallette. D'un gris chiné, le tissu polyester est résistant, déperlant et lavable.

The bags are inspired by the emblematic shape of the doctor's leather briefcase and the backpack can be converted into a briefcase. Heathered grey, the polyester cloth used is resistant, water repellent and washable.

SAC MÉDICAL EIFFEL EIFFEL MEDICAL BAG



- L'espace principal grand volume et la grande ouverture comprennent 8 poches, 2 séparateurs amovibles velcro, 1 pochette filet zippée.
- Une poche ventrale (40x20 cm) s'ouvre complètement avec 2 poches filet zippées, 2 poches plates, et plusieurs boucles élastiques
- Quatre poches extérieures zippées et une autre pour y glisser le gel hydroalcoolique
- Des poignées rembourrées et solides, une bandoulière réglable
- Un porte-nom pour bien identifier le sac
- Un fond antidérapant pour réduire le frottement et l'usure
- Dimensions l x h x p : 40 x 35 x 24 cm
- Poids : 1,3 kg
- Contenu maximal recommandé : 6 kg / 22 litres
- Vendu vide

- *A main space with eight pockets, two removable Velcro separators and one small zip net pocket*
- *A ventral pocket (40 x 20 cm) with two zip net pouches, two flat pockets and a side with elastic loops*
- *4 outside zip pockets and another with an elastic strip for gel bottle*
- *Padded, strong handles and an adjustable shoulder strap*
- *A name holder to properly identify your bag*
- *A non-slip base to reduce rubbing and wear*
- *Dimensions w x h x d: 40 x 35 x 24 cm*
- *Weight: 1,3 kg*
- *Maximum recommended contents: 6 kg / 22 l*
- *Sold empty*



SCANNEZ POUR VOIR
LA VIDÉO
SCAN TO WATCH
THE VIDEO

NOUVEAU
NEW



Réf. MDEIFF01 Sac médical EIFFEL / EIFFEL Medical bag



MINI SAC MÉDICAL EIFFEL EIFFEL MINI MEDICAL BAG



- C'est la **version mini du Sac Médical Eiffel** : espace principal avec 6 poches, et un séparateur
- La poche ventrale aux dimensions 31x15cm
- Quatre petites poches externes zippées et celle pour la bouteille de gel hydroalcoolique
- Même poignées, bandoulière, porte-nom et fond antidérapant
- Dimensions l x h x p : 32 x 28 x 20 cm
- Poids : 0,95 kg
- Contenu maximal recommandé : 4 kg / 15 litres
- Vendu vide

- *The mini version of the Eiffel medical bag: a main space with six pockets and one removable Velcro separator*
- *A ventral pocket (31 x 15 cm)*
- *4 outside zip pockets and another with an elastic strip for gel bottle*
- *Same padded, strong handles, shoulder strap, name holder and non-slip base*
- *Dimensions w x h x d: 32 x 28 x 20 cm*
- *Weight: 0,95 kg*
- *Maximum recommended contents: 4 kg / 15 l*
- *Sold empty*



SCANNEZ POUR VOIR
LA VIDÉO
SCAN TO WATCH
THE VIDEO



Réf. MDEIFF02 Mini sac médical EIFFEL / EIFFEL mini medical bag



SAC À DOS CONVERTIBLE MÉDICAL EIFFEL EIFFEL CONVERTIBLE MEDICAL BACKPACK



- Espace principal modulable qui contient 4 compartiments zippés, extractibles (fixés avec velcro) : 3 transparents et 1 isotherme (avec poche de gel froid réutilisable)
- Zip d'extension pour gagner 5l
- Second espace matelassé permet de ranger ordinateur/tablette et documents
- Grande poche ventrale (45x21 cm)
- Bretelles, poignées et bandoulière sont rembourrées et dissimulables
- Dimensions l x h x p : 30 x 45 x 16/36 cm
- Poids : 2,1 kg
- Contenu maximal recommandé : 6 kg / 19-25 litres
- Vendu vide

- A main space with 3 detachable transparent compartments and 1 insulated pocket (with cold gel pouch) held in place with Velcro
- An extension zip to gain 5 litres
- A padded secondary space for storing documents and a laptop/tablet
- A ventral pocket (45x21cm)
- Shoulder strap, straps and handles can be hidden
- Dimensions w x h x d: 30 x 45 x 16/36 cm
- Weight: 2,1 kg
- Maximum recommended contents: 6 kg / 19-25 l
- Sold empty



Réf. MDEIFF03 Sac à dos convertible EIFFEL / EIFFEL convertible medical backpack



POCHETTE ISOTHERME INSULATED POUCH

- Séparateur central matelassé
- Fermeture avec glissière YKK® double sens
- 41 boucles d'élastiques de différentes tailles pour un maximum de 34 ampoules
- Dimensions l x h x p : 19x14x4 cm
- Poids : 0,1 kg (avec la poche de gel)
- Padded central divider
- Two-way fastener with YKK® zips
- 41 various size elastic loops for a maximum of 34 vials
- Dimensions Lxhxd: 19x14x4 cm
- Weight: 0,1 kg (with cold gel pouch)

Réf. MDPI01



POCHETTE PLATE POUR STETHOSCOPE FLAT POUCH FOR STETHOSCOPE

Pochette plate rembourrée co-brandée Spengler et De Boissy, idéale pour protéger le stéthoscope ou un autre instrument plat.

- En polyester recyclé, certifié GRS
- Fermeture avec glissière YKK® double sens
- Dimension : 30x15 cm

Flat padded pouch co-branded by Spengler and De Boissy, ideal for protecting a stethoscope or other flat instrument.

- Made from GRS-certified recycled polyester
- Two way YKK® zip closure
- Size: 30x15 cm



Réf. MDSTE01





SAC ISOTHERME COOL
ISOTHERM BAG COOL

- Indicateur de température (thermomètre inclus)
- 4 sous-compartiments isothermes amovibles
- Capacité 300 tubes
- Eponge pour absorber les écoulements
- Poids : 5.30 kg
- Mesures extérieures : 44 x 29 x 39 cm / 49 L
- Capacité max. recommandée : 10 kg
- Vendu vide
- *Embedded thermometer*
- *Four removable isothermal compartments*
- *300 tubes capacity*
- *Sponge to absorb possible spills*
- *Weight: 5.30 kg*
- *Outside dimensions: 44 x 29 x 39 cm / 49 L*
- *Maximum recommended contents: 10 kg*
- *Sold empty*

Réf. MECOOL03_B



TROUSSE DIABÉTIQUE
DIABETIC KIT  ELITE BAGS.

TROUSSE DIABÈTE DIA
DIABETES KIT DIA

- Double compartiment isotherme permettant de préserver les produits au frais
- Inclus un gel froid réutilisable
- Poids : 130 g
- Dimensions : 19 x 10 x 5 cm/ 0.95 L
- Capacité max. recommandée : 600 g
- Vendue vide
- *Double isothermal compartment to keep products cool*
- *Includes a reusable cold gel*
- *Weight: 130 g*
- *Dimensions: 19 x 10 x 5 cm/ 0.95 L*
- *Maximum recommended capacity: 600 g*
- *Sold empty*

Réf. MEDIA02_B



Bleu / Blue ■



Argenté / Silver ■

Retrouvez nos mallettes d'urgence pages 164-166
Find our emergency bags pages 164-166





Ayez le réflexe Holtex :

Habillez-vous en blanc et pensez vert !

Nouvelle gamme de vêtements professionnels écoresponsables :
50% lyocell 50% polyester

Get the Holtex reflex:

Dress in white and think green!

New range of ecofriendly professional clothing:
50% lyocell 50% polyester

Le lyocell, qu'est ce que c'est ?

Une fabrication du tissu respectueuse de l'environnement, car elle utilise un solvant non toxique recyclable.

Le lyocell est un matériau naturel, fabriqué à partir de pâte de bois d'eucalyptus (sans pesticides et 5 fois moins d'eau que le coton).

Les vêtements en lyocell sont :

- Doux, légers et confortables
- Faciles à entretenir, peu froissables et ne peluchent pas
- Antibactériens, hypoallergéniques et respirants



Lyocell, what is it?

A fabric manufacturing process that respects the environment, because it uses a non-toxic solvent that can be recycled.

Lyocell is a natural material, made from eucalyptus wood pulp (without pesticides and 5 times less water than cotton).

Lyocell clothes are:

- Soft, light and comfortable
- Easy to care for, wrinkle-free and lint-free
- Antibacterial, hypoallergenic and breathable.

Certifié PAR UN LABEL INTERNATIONAL DE QUALITÉ



Certified BY AN INTERNATIONAL QUALITY LABEL

UN EMBALLAGE PLUS responsable

Transparents, réutilisables grâce à leur zip et recyclables, fabriqués à partir de canne à sucre biosourcée et certifiée OK biobased.



PACKAGING MORE responsable

Transparent, reusable thanks to their zip and recyclable, made from biosourced sugar cane and certified OK biobased.



AZALÉE
AZALÉE



- Blouse mixte
- Sergé
- Col tailleur
- Manches kimono courtes
- 3 poches
- Fermeture sur le devant par boutonnage pression
- 50% lyocell, 50% polyester
- 200 g/m²

Coloris blanc

- Unisex blouse
- Serge
- Tailored collar
- Short kimono sleeves
- 3 pockets
- Front closing with press studs
- Height: 110 cm
- 50% lyocell, 50% polyester
- 200 g/m²

White color

- Réf. **WMAZA07_90** Taille 0 / Size 0
 Réf. **WMAZA07_91** Taille 1 / Size 1
 Réf. **WMAZA07_92** Taille 2 / Size 2
 Réf. **WMAZA07_93** Taille 3 / Size 3
 Réf. **WMAZA07_94** Taille 4 / Size 4
 Réf. **WMAZA07_95** Taille 5 / Size 5



EDELWEISS
EDELWEISS



- Blouse mixte
- Manches longues
- Col tailleur
- Sergé
- 2 poches basses, 1 poche poitrine et 1 poche intérieure
- Fermeture sur le devant par boutonnage pression
- Hauteur vêtement +/- 112 cm
- 50% lyocell, 50% polyester
- 200 g/m²

Coloris blanc

- Unisex blouse
- Long sleeves
- Tailored collar
- Serge
- 2 lower pockets, 1 chest pocket and 1 inside pocket
- Front closing with press studs
- Height: 112 cm
- 50% lyocell, 50% polyester
- 200 g/m²

White color

- Réf. **WMEDE07_90** Taille 0 / Size 0
 Réf. **WMEDE07_91** Taille 1 / Size 1
 Réf. **WMEDE07_92** Taille 2 / Size 2
 Réf. **WMEDE07_93** Taille 3 / Size 3
 Réf. **WMEDE07_94** Taille 4 / Size 4
 Réf. **WMEDE07_95** Taille 5 / Size 5



IRIS
IRIS



- Tunique femme
- Sergé
- Encolure ronde
- Manches kimono courtes
- 3 poches plaquées
- Fermeture décalée sur le devant par boutonnage, 5 pressions
- Facile d'entretien et très féminin
- Hauteur vêtement +/- 75 cm
- 50% lyocell, 50% polyester
- 200 g/m²

Coloris blanc

- Women's tunic
- Serge
- Tailored collar
- Short kimono sleeves
- 3 patched pockets
- Front closing with press studs, 5 pressures
- Easy to care for and very feminine
- Height: 75 cm
- 50% lyocell, 50% polyester
- 200 g/m²

White color

- Réf. WMIRI07_90 Taille 0 / Size 0
 Réf. WMIRI07_91 Taille 1 / Size 1
 Réf. WMIRI07_92 Taille 2 / Size 2
 Réf. WMIRI07_93 Taille 3 / Size 3
 Réf. WMIRI07_94 Taille 4 / Size 4
 Réf. WMIRI07_95 Taille 5 / Size 5
 Réf. WMIRI07_96 Taille 6 / Size 6



BOUGAINVILLIER
BOUGAINVILLIER



- Tunique homme
- Col officier
- Sergé
- Manches courtes
- 3 poches plaquées
- Fermeture sur le devant par boutonnage pression
- Hauteur vêtement 75 à 80 cm
- 50% lyocell, 50% polyester
- 200 g/m²

Coloris blanc

- Men's tunic
- Serge
- Officer collar
- Short sleeves
- 3 patched pockets
- Front closing with press studs
- Height: 75 to 80 cm
- 50% lyocell, 50% polyester
- 200 g/m²

White color

- Réf. WMBOU07_90 Taille 0 / Size 0
 Réf. WMBOU07_91 Taille 1 / Size 1
 Réf. WMBOU07_92 Taille 2 / Size 2
 Réf. WMBOU07_93 Taille 3 / Size 3
 Réf. WMBOU07_94 Taille 4 / Size 4
 Réf. WMBOU07_95 Taille 5 / Size 5



JASMIN
JASMIN



- Pantalon mixte
- Sergé
- Taille entièrement élastique
- 50% lyocell, 50% polyester
- 200 g/m²

Coloris blanc

- Unisex trousers
- Serge
- Fully elastic waist
- 50% lyocell, 50% polyester
- 200 g/m²

White color

- Réf. WMJAS07_90 Taille 0 / Size 0
 Réf. WMJAS07_91 Taille 1 / Size 1
 Réf. WMJAS07_92 Taille 2 / Size 2
 Réf. WMJAS07_93 Taille 3 / Size 3
 Réf. WMJAS07_94 Taille 4 / Size 4
 Réf. WMJAS07_95 Taille 5 / Size 5
 Réf. WMJAS07_96 Taille 6 / Size 6





ONTARIO
ONTARIO

- Manches aux coudes
- Fermeture dans le dos par boutons pression
- 50% polyester, 50% coton
- Motif carré
- Longueur : 110 cm - largeur : 68 cm
- **Taille unique**

- Back closing with press studs
- 50% polyester, 50% cotton
- Length: 110 cm - Width: 68 cm
- **One size fits all**



Réf. **WONT0101** Taille unique / One size



SABOTS
CLOGS

MEDIPLUGS
MEDIPLUGS



Sabots **antistatiques**, à la semelle antidérapante et anti frottements

- 100% polyuréthane, sans CFC
- Lavables à la main ou en machine à 60°
- Pointures du 35 au 47

Antistatic clogs with non-slip and non-chafing soles

- 100% CFC-free polyurethane
- Washable by hand or machine at 60°C
- Sizes: 35 - 47

Réf. **WSAM**



Bleu Marine / Navy Blue

Fuchsia / Fuchsia

White / Blanc

Vert / Green

Bleu clair / Light Blue

GUIDE DES TAILLES
SIZE GUIDE

HOMME - MIXTE
MAN - UNISEX

Correspondances / Correspondences	36/38	40/42	44/46	48/50	52/54	56/58	60/62
Taille à commander / Size to order	0	1	2	3	4	5	6
Tour de poitrine en cm / Chest size in cm	80/86	87/93	94/100	101/107	108/114	115/122	123/130
Tour de bassin en cm / Pelvis size in cm	82/88	89/95	96/102	103/109	110/116	117/124	125/132
Tour de taille en cm / Waist size in cm	68/76	77/84	85/92	93/100	101/108	109/116	117/124

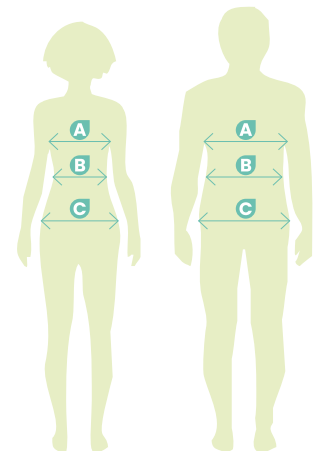

FEMME
WOMAN

Correspondances / Correspondences	34/36	38/40	42/44	46/48	50/52	54/56	58/60
Taille à commander / Size to order	0	1	2	3	4	5	6
Tour de poitrine en cm / Chest size in cm	76/84	85/93	94/102	103/111	112/124	125/137	138/150
Tour de bassin en cm / Pelvis size in cm	76/84	85/93	94/102	103/111	112/124	125/137	138/150
Tour de taille en cm / Waist size in cm	60/68	69/77	78/86	87/95	96/108	109/121	122/134

EXEMPLE
EXAMPLE

Mesures / Measurements	Taille vêtement / Clothing size
Tour de poitrine / Chest size	80 cm / 0
Tour de bassin / Pelvis size	92 cm / 1
TAILLE À COMMANDER: TAILLE 1 / SIZE TO ORDER: SIZE 1	



SÉCURITÉ

EMERGENCY EQUIPMENT

MATÉRIEL D'URGENCE & INTERVENTION *EMERGENCY & RESCUE EQUIPMENTS*

156

DÉFIBRILLATEURS *DEFIBRILLATORS*

Armoires murales
Inner wall cabinets **161**

Kits signalétiques
Signage Kits **161**

Défibrillateurs
Defibrillators **162**

Défibrillateur de formation
Training Defibrillator **163**

MALLETES D'URGENCE *EMERGENCY BAGS*

Trousse premier secours
First aid bag kit **164**

Sacs Urgence
Emergency bags **164**

Gilets d'intervention
Intervention vests **166**

Accessoires
Accessories **166**



BEST-SELLER

BRANCARD STRETCHER

Brancard pliant avec système de balancier

- Tissu étanche, ignifugé et anti-fissuration
- Dimensions (L x W x H) : 215 x 54,5 x 13 cm, déplié
- Poids : 8 kg
- Charge maximum transportée : 159 kg

Folding stretcher with balancing system

- Waterproof fabric, fire resistant and anti-cracking
- Dimensions (L x W x H): 215 X 54.5 x 13 cm, unfolded
- Weight: 8 kg
- Maximum load carried: 159 kg

Réf. SBRAN09_O



BRANCARD CATASTROPHE DISASTER STRETCHER

- Civière pliable en 2, avec roues et stabilisateurs
- Structure aluminium haute résistance et tissu étanche
- Dimensions (L x W x H) : 185 x 50 x 24 cm,
- Poids : 8 kg
- Charge maximum transportée : 159 kg

- Stretcher foldable in 2, with wheels and stabilisers
- High resistance aluminium structure and waterproof fabric
- Dimensions (L x W x H): 185 X 50 x 24 cm
- Weight: 8 kg
- Maximum load carried: 159 kg

Réf. SBRAN07_B



BRANCARD STRETCHER

Brancard pliant avec système de balancier

- Tissu étanche, ignifugé et anti-fissuration
- Cette civière à balancier se plie dans sa longueur et dans sa largeur, livré avec housse
- Dimensions (L x W x H) : 208 x 55 x 13 cm, déplié
- Poids : 8 kg
- Charge maximum transportée : 159 kg

Folding stretcher with balancing system

- Waterproof fabric, fire resistant and anti-cracking
- This balancing stretcher folds in length and width, delivered with a bag
- Dimensions (L x W x H): 208 X 55 x 13 cm, unfolded
- Weight: 8 kg
- Maximum load carried: 159 kg

Réf. SBRAN08_O



CIVIÈRE DE RELEVAGE ALUMINIUM ALUMINIUM SCOOP STRETCHER

- Fonction « cuillère » exercée par les deux lames longitudinales, pour positionner la civière sous le patient sans le déplacer. La civière de relevage peut être utilisée pour soulever, déplacer ou transporter les patients.
- Longueur ajustable en fonction des patients de 120 à 190 cm
- Deux sangles
- Dimensions (L x W x H) : 120-190 x 44 x 6 cm - Poids : 9 kg
- Charge maximum transportée : 159 kg
- «Spoon» function performed by the two longitudinal blades, to position the stretcher under the patient without moving him. The scoop stretcher can be used to lift, move, or transport patients.
- Length adjustable according to the patient, from 120 to 190 cm
- Two straps
- Dimensions (L x W x H): 120-190 x 44 x 6 cm - Weight: 9 kg
- Maximum load carried: 159 kg

Réf. SBRAN12

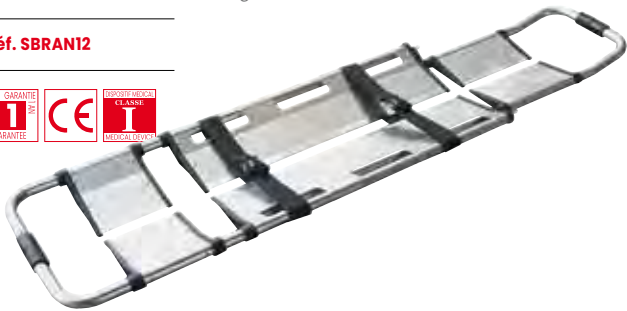

CIVIÈRE DE RELEVAGE PLASTIQUE PLASTIC SCOOP STRETCHER

- Fonction «cuillère» exercée par les deux lames longitudinales, pour positionner la civière sous le patient sans le déplacer.
- Longueur ajustable sur 4 niveaux en fonction de la taille des patients de 162 à 234 cm
- Dimensions (L x W x H) : 162-234 x 44 x 7 cm - Poids : 7 kg
- Charge maximum transportée : 220 kg
- «Spoon» function performed by the two longitudinal blades, to position the stretcher under the patient without moving him.
- Length adjustable on 4 levels according to the patient's size, from 162 to 234 cm
- Dimensions (L x W x H): 162-234 x 44 x 7 cm - Weight: 7 kg
- Maximum load carried: 220 kg

Réf. SBRAN13_J



PLAN DUR HARD BOARD

- Plan dur avec ceinture de sécurité
- Peut être également utilisé comme un dispositif flottable
- Pas d'interférence avec les systèmes de radiographie
- Compatible avec la plupart des dispositifs d'immobilisation de tête et sangles
- Dimensions (L x W x H) : 183 x 45 x 5 cm - Poids : 7.5 kg
- Charge maximum transportée : 159 kg

Réf. SBRAN11_O



- Hard board with safety belt is made of PEC (Polyethylene) material
- Can also be used as a floatable device
- No interference with the radiography systems
- Compatible with most head immobilisation devices and straps
- Dimensions (L x W x H): 183 x 45 x 5 cm
- Weight: 7.5 kg
- Maximum load carried: 159 kg



IMMOBILISATEUR DE TÊTE POUR CIVIÈRE ET PLAN DUR HEAD IMMOBILISER FOR STRETCHER AND HARD BOARD

- Trous au niveau des oreilles pour surveiller le conduit auditif du patient
- Il peut être utilisé avec une civière et un plan dur
- Revêtement plastique résistant à l'eau et facile à nettoyer
- Dimensions (L x W x H) : 40 x 25 x 16 cm
- Poids : 1 kg
- Holes at the ears to monitor the auditory canal of the patient
- It can be used with a stretcher and a hard board
- Plastic Coated, water-resistant and easy to clean
- Dimensions (L x W x H): 40 x 25 x 16 cm
- Weight: 1 kg

Réf. SBRAN10_O

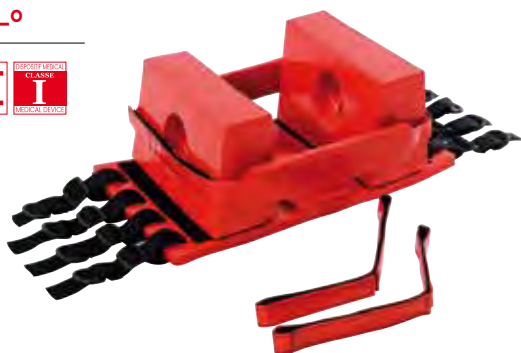

SANGLE ARAIGNÉE SPIDER HARNESS

- Pour l'immobilisation complète des adultes ou des enfants sur des plans durs
- For the complete immobilisation of adults or children on hard boards

Réf. SBRAN16 Modèle adulte / Adult model

Réf. SBRAN17 Modèle enfant / Child model

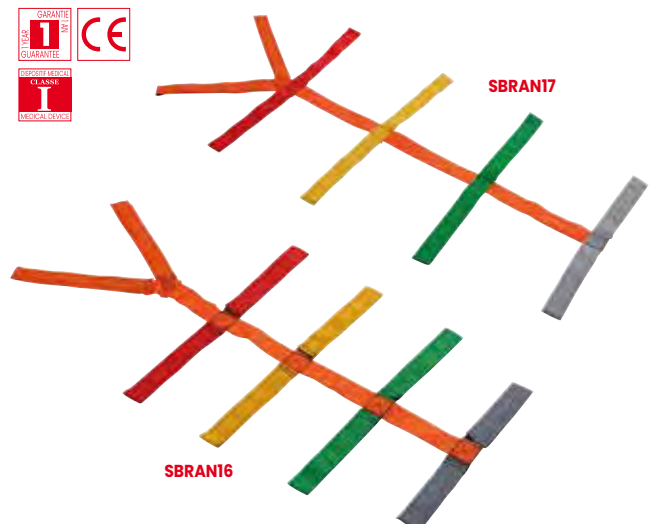



CHAISE PORTOIR CARRY CHAIR



- Deux roues arrière fixes permettent un déplacement sur la plupart des surfaces avec un minimum d'effort
 - 3 sangles de retenue avec boucle à dégagement rapide
 - Bras escamotables
 - Dimensions (L x W x H) : 62 x 51 x 91 cm, dépliée ; 90 x 17 x 59 cm, pliée
 - Poids : 8 kg
 - Charge maximum transportée : 159 kg
 - Assise souple
 - Hauteur assise : 49 cm
- Two fixed rear wheels allow movement on most surfaces with minimal effort*
- 3 restraining straps with quick release buckle*
- 2 retractable arms*
- Dimensions (L x W x H): 62 X 51 x 91 cm, unfolded*
- Weight: 8 kg*
- Maximum load carried: 159 kg*
- Soft seat*
- Seat height: 49 cm*

Réf. **SBRAN14_0**



CHAISE EVACUATION EVACUATION CHAIR



- 2 roues arrières fixes avec freins et 2 roues avant pivotantes
 - 2 sangles de retenue avec boucle à dégagement rapide
 - 2 bras escamotables
 - Dimensions (L x W x H) : 90 x 55 x 88 cm, dépliée
 - Poids : 10,5 kg
 - Charge maximum transportée : 159 kg
 - Assise rigide
- 2 fixed rear wheels with brakes and 2 swivel front wheels*
- 2 restraining straps with quick release buckle*
- 2 retractable arms*
- Dimensions (L x W x H): 90 X 55 x 88 cm, unfolded*
- Weight: 10.5 kg*
- Maximum load carried: 159 kg*
- Rigid seat*

Réf. **SBRAN15_0**



CHARIOT BRANCARD D'URGENCE EMERGENCY STRETCHER TROLLEY

- Roues pivotantes et freins
 - Livré démonté
 - Revêtement similicuir noir, lavable
 - Matière transparente au rayon X
 - Ridelles en option
 - Charge admissible : 150 kg
- Swivel wheels and brakes*
- Delivered disassembled*
- Black leather coating, washable*
- Material transparent to X-ray*
- Optional boards*
- Allowable load: 150 kg*

Réf. **OXCHAR01** Chariot brancard d'urgence / Emergency stretcher trolley

Réf. **OXCHAR15** Porte-sérum / Serum holder

Réf. **OXCHAR16** Ridelles escamotables / Retractable slatted side



CHARIOT BRANCARD
STRETCHER TROLLEY

- Hauteur variable hydraulique
- Matelas confort amovible
- Barrières escamotables
- 4 roues à freins Ø 150 mm
- Charge admissible : 200 kg
- Height adjustable by hydraulic spring
- Removable mattress
- Collapsible side rail
- 4 wheels Ø 150 mm
- Allowable load: 200 kg

Réf. XACHAR02 Chariot brancard / Stretcher trolley
Réf. XAACC01 Roues antistatiques / Antistatic wheels
Réf. XAACC02 Paire de poignées escamotables / Pair of retractable handles



FAUTEUIL/LIT AMBULATOIRE
AMBULATORY CHAIR/BED

- Piètement avec blocage centralisé des roulettes
- Hauteur variable de 60 à 100 cm
- Dossier et jambière réglables
- Position de Trendelenburg en 30 s.
- Position fauteuil
- Position lit
- Batterie autonome
- Bouton d'urgence de mise à plat
- Commande manuelle
- Moteur classe II
- Dimensions h. tt : L. 1950 x l. 850 x H. 600/1000 mm
- Dimensions couchage : L. 1880 x 650 mm
- Poids supporté : 300 kg
- Poids du fauteuil : 110 kg
- Différents coloris au choix, nous consulter.

- Base with central locking casters
- Variable height of 60 to 100 cm
- Backrest and leg rest adjustable
- Trendelenburg position in 30 s.
- Chair position
- Bed position
- Battery pack
- Emergency button for flat position
- Manual Control
- Category II motor
- Dimensions h. tt: L. 1950 x l. 850 x H. 600/1000 mm
- Bed dimensions: L. 1880 x 650 mm
- Weight Supported: 300 kg
- Weight of the seat: 110 kg
- Various colours to choose from, please contact us.

Réf. OV014



COLLIERS CERVICAUX STIFNECK
SELECT LAERDAL
LAERDAL STIFNECK
SELECT CERVICAL
COLLARS



COLLIERS CERVICAUX, 2 PARTIES SOBER
2-PART SOBER CERVICAL COLLARS





COUSSIN COMPRESSIF
COMPRESSION CUSHION

- 10 x 10 x 80 cm
- Vendu à l'unité
- 10 x 10 x 80 cm
- Sold per unit

Réf. SPSECU86



COUPE-CEINTURE ET BRISE-VITRE
SEAT BELT CUTTER AND WINDOW-BREAKER

- Cet outil permet de briser une vitre de voiture ou de couper une ceinture de sécurité en cas d'accident
- This tool allows you to break a car window or cut a seat belt in the event of an accident

Réf. SCOUPC01



VESSIE À GLACE
ICE BAG

- 70% Térylène, 30% coton
- Surface extérieure aspect tissu
- Couvercle et pas de vis en plastique
- Existe Ø 15, 23, 28 cm
- 70% Terylene, 30% cotton
- Outer surface fabric appearance
- Cover and screw thread in plastic
- Exists Ø 15, 23, 28 cm

Réf. SVESI501



COUVERTURE DE SURVIE **Holtex**
RESCUE BLANKET

- Film polyester métallisé, épaisseur : 12 vm+3%
- Étanche, imperméable au vent et aux rayons ultra-violet
- 220 x 140 cm
- Existe en lot de 50,100, 250 et 500
- Metallised Polyester Film, Thickness: 12 vm+3%
- Waterproof, impervious to wind and ultra-violet rays
- 220 x 140 cm
- Exists in packs of 50, 100, 250, and 500

Réf. SCOUV02



EASY 2 URGENCE, 5 BRASSARDS **Holtex**
EMERGENCY EASY 2, WITH 5 CUFFS

- Livré avec 5 brassards en nylon de 10 à 66 cm : nourrisson, enfant, adulte, bras fort, cuisse
- Manomètre grand écran
- Prise rapide et efficace de la tension
- Brassard sans poche, en nylon lavable à fermeture velcro
- Poire ergonomique avec robinet de décompression
- Graduation de 0 à 300 mm Hg
- Anneau antichoc pour le cadran
- Includes 5 nylon cuffs from 10 to 66 cm: infant, child, adult, strong arm, thigh
- Large screen pressure gauge
- Fast and efficient measurement
- Pocketless cuff, made of washable nylon with velcro closure
- Ergonomic bulb with pressure relief valve
- Graduation from 0 to 300 mm Hg
- Shock-resistant ring for the dial

Réf. DS99903



Livré avec 5 brassards de 10 à 66 cm
Delivered with 5 cuffs of 10 to 66 cm



MONITEUR DE SIGNES VITAUX C30 **COMEN**
C30 VITAL SIGNS MONITOR

Un moniteur 5 en 1 avec la surveillance de 5 paramètres vitaux, intuitif grâce à son écran tactile en couleur et très facile à transporter car ultra compact. Le moniteur multi-paramètres C30, dédié au premier secours pour une surveillance sur place ou dans les véhicules d'urgence.

- 5 Paramètres : PNI, SpO2, ECG, Respiration, 2 canaux de température, EtCO2

A 5-in-1 monitor for 5 vital parameters, intuitive with its colour touch screen and ultra-compact for easy transportation.

The C30 multi-parameter monitor, dedicated to first aid for monitoring on the spot or in emergency vehicles.

- 5 Parameters: NIBP, SpO2, ECG, Respiration, 2 temperature channels, EtCO2

- Réf. BCMON107 Moniteur d'urgence 3 dérivations / 3-lead emergency monitor
- Réf. BCMON108 Moniteur d'urgence 12 dérivations / 12-lead emergency monitor
- Réf. BCSACC05 Sacoche de transport pour C30 / Carrying case for C30



VOIR DÉTAIL PAGE 50, SEE DETAILS PAGE 50



Les armoires de la marque AIVIA sont compatibles avec toutes les marques de défibrillateurs.
The AIVIA Protection range is compatible with all brands of defibrillators.

ARMOIRES AIVIA S AED CABINET AIVIA S

Pour les DAE à l'intérieur des bâtiments

- Avec capot en polycarbonate et support ABS
- Sur les côtés les labels AED (AngloSaxon) et DAE (Latin), séparés du logo spécifique au défibrillateur

Inner wall cabinet

- Transparent polycarbonate cover and a green ABS base
- Labels AED (Anglo-Saxon) and DAE (Latin) on the sides

Réf. **SSACCE016**



ARMOIRE MURALE AIVIA IN AED CABINET AIVIA IN

Pour les DAE à l'intérieur des bâtiments

- L'ouverture du capot déclenche automatiquement **une alarme visuelle et sonore** (pour la version avec alarme)
- Avec capot en polycarbonate et support ABS
- Sur les côtés les labels AED (anglo-saxon) et DAE (latin) séparés du logo spécifique au défibrillateur
- Alimentée par piles fournies

Inner wall cabinet

- Opening the cover automatically triggers a visual and audible alarm (for the version with alarm)
- Transparent polycarbonate cover and a green ABS base
- Labels AED (Anglo-Saxon) and DAE (Latin) on the sides
- Supplied with batteries

Réf. **SSARMA01** Avec alarme / With alarm

Réf. **SSARMS01** Sans alarme / Without alarm



ARMOIRE MURALE AIVIA 200 CHAUFFANTE AED CABINET AIVIA 200 HEATED

Pour les DAE à l'extérieur, comme à l'intérieur des bâtiments

- Chauffage avec capteur de température permettant l'activation dès que le seuil minimum est atteint
- Eclairage jour/nuit par LED sur détection automatique de luminosité
- L'ouverture du capot déclenche automatiquement **une alarme visuelle et sonore**
- Avec capot en polycarbonate et support ABS
- Sur les côtés les labels AED (anglo-saxon) et DAE (latin) séparés du logo spécifique au défibrillateur
- Alimentation secteur : 24V DC, TBTS (Très Basse Tension Sécurité)
- Le Transformateur 24V DC-75W AIVIA (réf. SSACCE013) est en option, il est indispensable pour brancher et faire fonctionner l'armoire
- Conseil : à installer à l'ombre

The AIVIA 200 alarmed AED cabinet can be installed indoors or outdoors

- The heating is activated via a temperature sensor when the minimum threshold of 10 degrees celsius is reached
- Day/night lighting of the AED compartment by LED's with automatic luminosity detection
- Opening the cover automatically triggers a visual and audible alarm (flashing red lights)
- Transparent polycarbonate cover and a green ABS base
- Labels AED (Anglo-Saxon) and DAE (Latin) on the sides
- Mains power (24 volts DC)
- The 24V DC-75W AIVIA transformer (ref. SSACCE013) is optional, it is essential to connect and operate the cabinet
- Tip: install in **the shade**

Réf. **SSACCE014** Armoire murale Aivia 200 / AED cabinet

Réf. **SSACCE013** Transformateur 24V DC-75W / Transformer 24V DC-75W



KITS SIGNALÉTIQUES SIGNAGE KITS

KITS SIGNALÉTIQUES SIGNAGE KITS

- Jeu complet de 5 panneaux (existe en version intérieure ou extérieure)
- Complete set of 5 panels (available in indoor or outdoor version)

Réf. **SSACCE009** Pack signalétique intérieure en PVC / Indoor signage kit (PVC)

Réf. **SSPACK01** Pack signalétique extérieure en aluminium
Outdoor signage kit (aluminium)





DÉFIBRILLATEURS SAVER ONE SAVER ONE DEFIBRILLATORS

Efficace et facile d'utilisation, 4 modèles différents selon les besoins et le niveau d'expertise du sauveteur.

- Petit et vraiment léger, il fonctionne avec une pile au lithium longue durée, garantie de vie 4 ans ou 300 chocs.
- Auto-test automatique, quotidien avec indicateur d'état (led lumineuse)
- Forme d'Onde : B.T.E (Biphasique Tronquée Exponentielle)
- Energie : escalade de 50 à 360J
- Bouton information avec mode bilingue
- Métronome intégré
- Indice de Protection IP54
- Connexion USB
- Mémoire interne 1 Gb et en option : Carte mémoire SD

Le mode entièrement automatique est conçu pour délivrer le choc thérapeutique automatiquement sans appuyer sur un bouton ou autres interventions.

En mode semi automatique, il recommandera à l'opérateur d'appuyer sur le bouton choc uniquement en cas d'arrêt cardiaque.

Le modèle D est pour les équipes de secouristes et personnels paramédicaux : ces opérateurs exigeants pourront visualiser les données et la courbe ECG sur large écran LCD en couleur. Possibilité de configurer le dispositif en mode monitoring.

Le défibrillateur professionnel, polyvalent avec 2 modes : manuel ou automatisé. Fiable pour tous scénarios, il est très facilement débrayable.

Chaque défibrillateur est livré avec : 1 sacochette de transport étanche et anti choc, 1 paire d'électrode adulte pré-connectée (durée de vie 30 mois), 1 kit de 1er secours(*), 1 jeu complet de signalétiques murales et 1 pile au Lithium, capacité 300 Chocs, garantie 4 ans.

Efficient and easy to use, 4 different models according to the needs and the level of expertise of the rescuer.

- Small and very light, it works with a long-life lithium battery, 4 years warranty or 300 shocks
- Automatic self-test, daily with status indicator (led light)
- Waveform: B.T.E (Biphasic Truncated Exponential)
- Energy: escalation from 50 to 360J
- Information button with bilingual mode
- Integrated metronome
- IP54 protection class
- USB connection
- 1 Gb internal memory and optional SD memory card

The fully automatic mode is designed to deliver the therapeutic shock automatically without pressing any button or other interventions.

In semi-automatic mode, it will recommend the operator to press the shock button only in case of cardiac arrest.

The D model is for rescue teams and paramedics: these demanding operators will be able to view the data and the ECG curve on a large color LCD screen. The device can be configured in monitoring mode.

The professional defibrillator, versatile with 2 modes: manual or automated. Reliable for all scenarios, it is very easily disengageable.

Each defibrillator is delivered with: 1 waterproof and anti-shock transport bag, 1 pair of pre-connected adult electrodes (30-month life span), 1 first aid kit(*), 1 complete set of wall signs and 1 Lithium battery, capacity 300 shocks, 4 years warranty.

Réf. SJSAVE07 Version semi-automatique / Semi-automatic version

Réf. SJSAVE08 Version automatique / Fully-automatic version

Réf. SJSAVE09 Saver One D

Réf. SJSAVE10 Version PRO (50 à 200 joules) / Professional version (50 to 200 joules)

Réf. SJSAVE14 Défibrillateur de formation / Training defibrillator



ACCESSOIRES ACCESSORIES

Réf. SJACCE01 Electrodes adultes pré-connectées, la paire

A pair of pre-connected adult pads

Réf. SJACCE03 Electrodes pédiatriques, la paire

A pair of pediatric pads

Réf. SJACCE69 Electrodes de formation (5 paires)

Electrodes for training defibrillator (5 pairs)

Réf. SJACCE04 Pile au Lithium pour Saver One ancienne génération - avant nov 2013 (garantie 4 ans)

A lithium battery for Saver One Old generation

- before nov. 2013 (4 years warranty)

Réf. SJACCE32 Pile au Lithium pour Saver One nouvelle génération (garantie 4 ans)

A lithium battery for Saver One New generation

(4 years warranty)



(*) Contenu du kit de secours : compresses, 1 rasoir, 1 écran facial bouche à bouche, 1 paire de gants stériles, 1 paire de ciseaux.

(*) Contents of the first aid kit: compresses, 1 razor, 1 mouth to mouth face shield, 1 pair of sterile gloves, 1 pair of scissors.

DÉFIBRILLATEUR FRED PA-1

FRED PA-1 DEFIBRILLATOR

Le défibrillateur idéal pour le grand public

- En version automatique, le FRED PA-1 délivre le choc sans aucune action du secouriste
- En version semi-automatique, le FRED PA-1 demande au secouriste de déclencher le choc en appuyant sur le bouton choc
- Trois illustrations et instructions faciles à suivre
- Électrodes pré-connectées pour une application plus rapide sur le thorax du patient
- Le FRED PA-1 conseille d'avertir les secours en composant le numéro indiqué sur l'appareil (personnalisable)
- Auto-tests automatiques pour la détection de l'expiration des électrodes et de la capacité de la batterie
- Assistant de compression thoracique avec métronome et FreeCPR (feedback sur la fréquence)
- Le FRED PA-1 sauvegarde les données d'intervention pour être révisées par des professionnels de la santé
- Trilingue (en option)
- Livré en standard avec 1 pile LiMnO2 15V, 2,8Ah

The ideal defibrillator for public access areas

- In the automatic version, the FRED PA-1 delivers the shock with no additional action required by the rescuer
- In the semi-automatic version, the FRED PA-1 prompts the rescuer to deliver the shock by pressing the shock button
- Three simple illustrations and spoken instructions for a clear understanding
- Pre-connected electrodes for faster application to the patient's chest
- The FRED PA-1 first advises the rescuer to call the rescue services and indicates the appropriate phone number (customisable)
- Automatic self-tests for detection of electrode expiration and battery capacity
- Chest compression assistant with metronome and FreeCPR (feedback on the frequency)
- For review by healthcare professionals, the FRED PA-1 stores intervention data
- Trilingual (optional)
- Supplied with 1 LiMnO2 15V, 2,8Ah battery

Réf. **SSDEFI01** Version automatique / Fully-automatic version version

Réf. **SSDEFI02** Version semi-automatique / Semi-automatic version



OPTION / OPTION

Réf. **SSACCE001** Trilingue / Trilingual

ACCESSOIRES / ACCESSORIES

Réf. **SSACCE002** Support mural / Wall stand

Réf. **SSACCE007** Paire d'électrodes enfants / Set of children electrodes

Réf. **SSACCE017** Paire d'électrodes adultes / Set of adult electrodes

Réf. **SSACCE019** Sacoche de transport / Transport bag

Réf. **SSACCE010** Pile lithium de remplacement / Lithium replacement battery



SSDEFI02

SSDEFI01

DÉFIBRILLATEUR DE FORMATION

TRAININER DEFIBRILLATORS

DÉFIBRILLATEUR TRAINER FRED PA-1

FRED PA-1 TRAINER DEFIBRILLATOR

- Le FRED PA-1 Trainer est un appareil de formation qui permet de simuler une grande variété de situations de réanimation, offrant ainsi un entraînement réaliste au DAE.
- Equipé de Bluetooth, le FRED PA-1 Trainer peut désormais être contrôlé à distance via la nouvelle application mobile «Defi training by SCHILLER». L'application de formation SCHILLER est disponible dans l'Apple App Store et le Google Play Store.
- The FRED PA-1 Trainer is a training device that enables a wide variety of resuscitation situations, thereby providing realistic AED training.
- Equipped with Bluetooth, the FRED PA-1 Trainer can now be controlled remotely via the new mobile app «Defi training by SCHILLER». The SCHILLER training app is available in the Apple App Store and the Google Play Store.

Réf. **SSACCE012** Défibrillateur de formation
Training defibrillator

Réf. **SSACCE008** Paire d'électrodes de formation
Pair of training pads



MANNEQUIN BRAYDEN

BRAYDEN DUMMY

Intuitif, facile à nettoyer et piles longue durée

- Lumières d'indication de compression thoracique, de circulation sanguine et de la qualité du massage cardiaque
- Piles longue durée (160 000 compressions)

Intuitive, easy to clean and long lasting batteries

- Lights indicate chest compression, blood flow and quality of cpr
- Long-life batteries (160,000 compressions)

Réf. **SSACCE011**





TROUSSE DE SECOURS HEAL AND GO ELITE BAGS
FIRST AID KIT HEAL AND GO



- Idéale pour transporter du matériel de premiers soins
- Dimensions 21 x 30 x 8 cm
- Capacité : 4.9L
- Vendue vide

- Ideal for transporting first aid equipment
- Dimensions 21 x 30 x 8cm
- Capacity : 4.9L
- Sold empty



Réf. MEHEAL01 Rouge / Red ■



SACS URGENCE
EMERGENCY BAGS

SAC LIGHT EMERGENCY'S
LIGHT BAG

- Fermetures à zip haute résistance
- Bandes réfléchissantes
- Mallette lavable
- Poignées renforcées et bretelles
- Dimensions 44 x 25 x 27 cm, capacité 22 l
- Matériau 600D Polyester
- Poids 1.29 kg
- Vendu vide

- High resistance zip closures
- Reflective strips
- Washable briefcase
- Reinforced handles and straps
- Dimensions 44 x 25 x 27 cm; capacity 22 l
- Material 600D Polyester
- Weight 1.29 kg
- Sold empty



Réf. MEEMER02R Rouge / Red ■

Réf. MEEMER02_WA Waterproof rouge / Red waterproof ■



SAC URGENCE EMERAIR À ROULETTES ELITE BAGS
EMERAIR'S TROLLEY



BEST-SELLER

- Tireurs larges pour faciliter l'ouverture, et bandes réfléchissants jour/nuit
- Orifice d'extraction du tube d'oxygène
- Panneau arrière matelassé et ergonomique
- Roulettes incorporées
- 4 compartiments extractibles avec la partie frontale transparente, différenciés par couleur selon le code international
- Ampoulier isotherme
- 2 rabats additionnels avec poches transparents
- Espace principal large, pour fixer le respirateur, masques et deux rubans pour fixer la bouteille d'oxygène
- Mesures : 61 x 35 x 31 cm
- Capacité : 66,19 l
- Poids : 6,20 kg
- Vendu vide

- Large external pocket on the front
- Concealed lockable telescopic trolley handle
- High impact plastic wheels
- Two ergonomic rubber carry handles
- Hide-away zipped pocket for backpack shoulder straps
- 4 transparent outer pockets
- Isothermal ampoule holder
- Reflective, high visibility tape to all sides
- Heavy duty zippers with large pullers for easy use with gloved hands
- Padded, semi-rigid construction
- Dimensions: 61 x 35 x 31 cm
- Capacity : 66, 19 l
- Weight : 6,20 kg
- Sold empty

Réf. MEEME05_R Rouge / Red ■



SAC GRANDE CAPACITÉ LARGE CAPACITY BAG

EMERGENCY'S



- Base du sac imperméable
- Zips haute résistance
- Bandes réfléchissantes
- Poignées renforcées et bretelles
- Dimensions 55 x 31,5 x 33 cm, capacité 38 l
- Poids 1,76 kg
- Vendu vide

- *Waterproof bottom bag*
- *High resistance zips*
- *Reflective strips*
- *Reinforced handles and straps*
- *Dimensions 55 x 31,5 x 33 cm; capacity 38 l*
- *Weight 1,76 kg*
- *Sold empty*

Réf. MEEMER03_R Rouge / Red ■



SAC URGENCE CRITICAL EMERGENCY'S BAG CRITICAL

ELITE BAGS



- Séparateurs extractibles en velcro à l'intérieur
- 2 poches externes de taille moyenne
- 2 poches externes de grande capacité, avec des élastiques, des poches plates et volumineuses
- 5 compartiments extractibles
- Compartiment auxiliaire de couleur grise
- Ampoulier isotherme avec 56 élastiques
- Espace pour bonbonne d'oxygène max. 5 l, avec rubans de fixation
- En bâche imperméable pour la version waterproof
- Mesures extérieures : 61 x 29,5 x 35 cm / 63 l
- Capacité max. recommandée : 15 kg
- Poids : 4,2 kg
- Vendu vide

- *Fully adaptable interior thanks to its removable hook and loop system padded dividers*
- *2 medium-sized external pockets*
- *2 external large capacity pockets with elastic bands and pockets with a transparent window*
- *Five removable transparent front compartments with international color code*
- *Isothermal ampulary with capacity for 56 ampoules*
- *Oxygen tube extraction washer (for disposable oxygen bottles)*
- *Fastening straps and space for the secretion aspirator*
- *Dimensions: 61 x 29,5 x 35 cm / 63 l*
- *Capacity: 15kg*
- *Weight: 4,2 kg*
- *Sold empty*

Réf. MECRIT01_R Rouge / Red ■

Réf. MECRIT02_R Waterproof rouge / Red waterproof ■



Version Waterproof
Waterproof version



SAC OXYGÉNOTHÉRAPIE OXYGEN THERAPY BAG

ELITE BAGS



- Subdivision interne en deux hauteurs :
 - haut plateau amovible avec séparateurs réglables,
 - partie inférieure avec trois séparateurs, pour ranger la bouteille d'oxygène, et une poche en filet dans le volet.
- Zips haute résistance
- Bandes réfléchissantes
- Poignées renforcées et bretelles
- Dimensions 63 x 22,5 x 24 cm, capacité 28 l
- Poids 1,89 kg
- Vendu vide

- *Internal Subdivision in two heights:*
 - *top removable tray with adjustable dividers,*
 - *lower part with three separators, to store the oxygen bottle, and a mesh pocket in the flap.*
- *High resistance zips*
- *Reflective strips*
- *Reinforced handles and straps*
- *Dimensions 63 x 22,5 x 24 cm; capacity 28 l*
- *Weight 1,89 kg*
- *Sold empty*

Réf. MEEMER04R Rouge / Red ■





SAC À DOS SAUVETAGE
RESCUE BACKPACK

EMERGENCY'S



- Dimensions : 37 x 45 x 21 cm/30l
- Poids : 1,22 kg
- Vendu vide
- Dimensions: 37 x 45 x 21 cm/30l
- Weight: 1.22 kg
- Sold empty

Réf. MEEMER05_R Rouge / Red ■



GILETS D'INTERVENTION
INTERVENTION VESTS

GILETS RÉFLÉCHISSANTS ELITE BAGS
HIGH VISIBILITY EMT VEST

- Systèmes MOLLE avant, arrière et latéraux pour accrocher divers matériaux
- Poche arrière intérieure pour placer un sac d'hydratation avec trou pour l'extraction du tuyau
- Deux poches extérieures avant pour le matériel d'intervention et les ciseaux à vêtements
- Deux poches frontales internes de grande capacité pour plans, documents ou matériel d'intervention
- Poignée arrière qui facilite l'extraction du personnel blessé
- Double système d'identification au dos grâce à des patches velcro
- Matériau : 1000D Polyester, Engrener
- MOLLE Vest: with front, rear and side systems to anchor various material
- Inside rear pocket for the placement of the hydration bag with a hole for the extraction of the hose
- Safety vests with two front external pockets for intervention material and rescue scissors
- 2 large capacity internal front vest pockets for plans, documents or intervention material
- Rear handle that facilitates the extraction of injured personnel
- Double identification system on the back through velcro patches
- Material: 1000D Polyester, Mesh

- Réf. SEGILE01 Gilet E-VEST'S taille S/M
Red vest size S/M
- Réf. SEGILE02 Gilet E-VEST'S taille L/XL
Red vest size L/XL
- Réf. SEGILE01_B Gilet E-VEST'S taille L/XL, Bleu
Blue vest size S/M
- Réf. SEGILE02_B Gilet E-VEST'S taille L/XL, Bleu
Blue vest size L/XL



ACCESSOIRES
ACCESSORIES

SET DE COMPARTIMENTS DE COULEUR ELITE BAGS
SET OF 4 COLOURED COMPARTMENTS

- Code couleur international
- Matériel de PVC résistant aux piqûres/poinçons
- Le frontal transparent des compartiments permet un accès rapide et facile aux instruments
- Mesures extérieures : 29 x 9 x 10 cm / 2,60 l
- Vendues vides
- International colour code
- Transparent front made of resistant PVC to avoid pricking
- It allows the user to easily sort its medical instruments
- Dimensions: 29 x 9 x 10 cm / 2,60 l
- Sold empty

Réf. MEACCE03





VOIES RESPIRATOIRES *RESPIRATORY TRACT*

OXYGÉNOTHÉRAPIE
OXYGEN THERAPY 168

**ASPIRATEURS
À MUCOSITÉS
CHIRURGICAUX**
*ELECTRIC SUCTION
UNITS* 171

NÉBULISEURS
NEBULISERS 178



SAC À DOS POUR BOUTEILLE OXYGÈNE EMERGENCY BACKPACK

Sac à dos pour transporter une bouteille d'oxygène de 1000 L et les accessoires nécessaires à la réanimation

- Dimensions : 71 x 32 x 21/25 cm
- Contient : 3 masques adulte moyenne concentration U/U avec tubulure, 2 masques adulte haute concentration U/U avec tubulure, 5 masques bouche à bouche U/U, 1 insufflateur manuel adulte U/U avec un masque adulte, 4 canules de Guedel U/U, 5 draps de survie, 1 tire-langue, 1 ouvre-bouche et 1 boîte de 100 gants jetables

Backpack to carry a 1000L oxygen cylinder and the necessary accessories for resuscitation

- Dimensions: 71 x 32 x 21/25 cm
- Includes: 3 adult average concentration oxygen masks with tubing, 2 adult high concentration oxygen masks with tubing, 5 mouth to mouth masks, 1 adult disposable manual insufflator with 1 adult mask, 4 Guedel tubes, 5 survival blankets, 1 tongue holder, 1 plastic mouth gag, and 1 box of disposable gloves.

Réf. 890002 Kit de démarrage (sans bouteille) / Starter kit (without bottle)

Réf. 580825 Sac à dos vide / Empty backpack



CHARIOT DE TRANSPORT TRANSPORT TROLLEY

Chariot pour bouteille de gaz médicaux 5L.

- Ce chariot permet de transporter les bouteilles
- Compatible bouteilles de 5L MEOPA, O2 RDI et 5L oxygène

Trolley for 5L medical gas cylinders

- This trolley allows cylinders to be moved completely safely
- Compatible gas cylinders 5L MONO, O2 RDI and 5L oxygen

Réf. 880030



DÉTENDEURS - DÉBITMÈTRES FLOW METER REGULATORS

- Pour réduire la pression des gaz médicaux et permettre de procéder au réglage du débit
- 2 références : le manodétendeur à étrier 0-15l./min - neuf (pour bouteilles 0,4 l. et 2 l. eau) et le manodétendeur à vis 0-15l./min - neuf (pour bouteilles 5 l. et 15 l. eau)
- Durée de vie technique des produits : 10 ans

- To reduce the pressure of the medicinal gases and allow for flow adjustment
- 2 references: flow rate 0-15 l/ min, clamp (for gas cylinders 0,4 l. and 2 l. water) and flow rate 0-15 l/ min, screw (for gas cylinders 5 l. and 15 l. water)
- Technical life of the products: 10 years

Réf. 840123 Manodétendeur à étrier / Flow rate clamp

Réf. 840124 Manodétendeur à vis / Flow rate screw



TIRE-LANGUE EN PLASTIQUE TONGUE HOLDER

Réf. 580864



OUVRE-BOUCHE EN PLASTIQUE PLASTIC MOUTH GAG

Réf. 580807



BOUTEILLES DE GAZ VIDES EMPTY OXYGEN CYLINDERS

- Existent en 0,4, 2, 5 et 15 litres
- Available in 0.4, 2, 5 and 15 liters

Capacité réelle (en eau) Actual capacity (water)	0,4	2	5	15
Capacité en oxygène détendu (en litre) Expanded oxygen capacity (liter)	80	400	1000	3000
À 1 bar et 15°C (en m³) At 1 bar and 15°C (m³)	0,08	0,4	1	3

Uniquement sur devis : gaz-medicaux@spengler.fr / Please contact us : gaz-medicaux@spengler.fr



INFLATEUR DE PRESSION POLYPRESS® DDM PRESSURE INFLATOR POLYPRESS®

De conception simple et robuste, ce manomètre est calibré en cm H₂O pour le gonflage du ballon et le contrôle du tube laryngé et du tube endotrachéal.

- Graduation avec 2 plages vertes
- Pour les tubes trachéaux 22 à 32 cm H₂O
- Pour les tubes Laryngés ou masques Laryngés 60 à 70 cm H₂O
- Valve de dégonflage sensible et ajustable à la pression souhaitée

Simple design and sturdy this pressure gauge is calibrated in cm H₂O for inflating balloon and control of laryngeal tube and endotracheal tube.

- Graduation with 2 green areas
- For tracheal tubes 22 to 32 cm H₂O
- For Laryngeal tubes or Laryngeal masks 60 to 70 cm H₂O
- Sensitive deflation valve adjustable to the desired pressure

Réf. IP01 Inflateur de pression / Pressure inflator
Réf. TIP01 Tube liaison / Connection tube



Le savoir-faire DDM fabriqué en France dans notre usine de Castelculier

DDM know how, manufactured in France in our production site of Castelculier

AGEN (47)

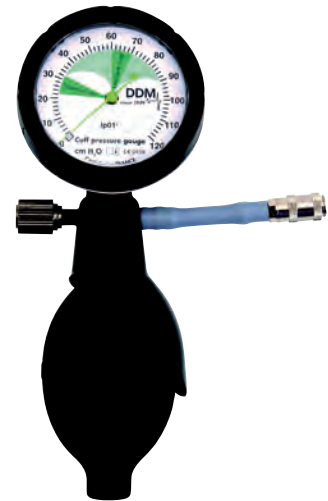

CANULES DE GUEDEL U/U SINGLE USE GUEDEL TUBES



- À usage unique en sachet stérile individuel
- Disposable in an individual sterile sachet

Réf. 580854 ISO 6.5 (marron / n°1 / ex-blanc) / ISO 6.5 (brown / n°1 / ex-white)
Réf. 580853 ISO 8.0 (vert / n°2) / ISO 8.0 (green / n°2)
Réf. 580842 ISO 9.0 (jaune / n°3 / ex-orange) / ISO 9.0 (yellow / n°3 / ex-orange)
Réf. 580841 ISO 10.0 (rouge / n°4) / ISO 10.0 (red / n°4)
Réf. 580840 Lot de 4 canules (n°1, 2, 3 et 4) / 4 tubes pack (n°1, 2, 3 and 4)
Réf. 580850 Lot de 3 canules (n°1, 2 et 3) / 3 tubes pack (n°1, 2 and 3)



INSUFFLATEUR AMBU MARK IV AMBU MARK IV RESUSCITATOR

- Ce système assure une limitation intégrée de la pression des voies aériennes à un maximum de 70 cm H₂O
- L'insufflateur est entièrement autoclavable à 134°C/18 minutes procédure «prion»
- Adulte
- This system provides integrated limitation of airway pressure to a maximum of 70 cm H₂O
- The resuscitator is fully autoclavable under 134°C/18 minutes «prion» procedure
- Adult

Réf. SDOXYG05



INSUFFLATEURS MANUELS SANS LATEX U/U LATEX FREE MANUAL RESUSCITATORS

- Insufflateur à usage unique (masque valve, réservoir O₂, tube 2 m)
- Single use resuscitators (valve, tank O₂, tube 2 m)

Réf. 810102 Insufflateur (masque adulte n°4) / Vinyl resuscitator (adult mask n°4)
Réf. 810104 Insufflateur (masque enfant n°3) / Vinyl resuscitator (child mask n°3)
Réf. 810106 Insufflateur (masque nourrisson n°1) / Vinyl resuscitator (neonate mask n°1)



INSUFFLATEUR RÉUTILISABLE REUSABLE RESUSCITATOR

- Sans latex, l'insufflateur réutilisable DMT est un produit de qualité autoclavable jusqu'à 134°C
- Le modèle adulte est sans valve de surpression et livré avec dragonne
- Les modèles enfant et bébé possèdent une valve de surpression (40 cm H₂O)
- Latex-free, the DMT reusable resuscitator is a quality product, autoclavable up to 134°C
- The adult model is without pressure relief valve, and comes with wrist strap
- The child and baby models have a relief valve (40 cm H₂O)

Réf. SDOXYG06 Insufflateur adulte / Adult resuscitator
Réf. SDOXYG07 Insufflateur enfant / Child resuscitator
Réf. SDOXYG17 Masque pour insufflateur silicone, taille 0 à 5
Mask for silicone resuscitator, size 0 to 5





MASQUES DE RÉANIMATION U/U
SINGLE USE RESUSCITATION MASK



- S'adaptent aux insufflateurs manuels ci-dessous
- Masques faciaux de réanimation à usage unique, pour l'administration d'oxygène ou de gaz anesthésiants
- En vinyle
- *Can be fitted to the manual insufflators below.*
- *Facial resuscitation masks ensure administration of oxygen and anaesthetic vapours*
- *Made of vinyl*

- Réf. 860130 Gris (taille 1, nourrisson) / Grey (size 1, neonatal)
 Réf. 860131 Blanc (taille 2, pédiatrique) / White (size 2, pediatric)
 Réf. 860132 Jaune (taille 3, petit adulte) / Yellow (size 3, small adulte)
 Réf. 860134 Vert (taille 4, adulte) / Green (size 4, adult)
 Réf. 860133 Orange (taille 5, grand adulte) / Orange (size 5, large adulte)
 Réf. 860135 Bleu (taille 0, nouveau né) / Blue (size 0, newborn)



MASQUES À OXYGÈNE U/U
SINGLE USE OXYGEN MASK



Masques d'administration moyenne ou haute concentration à usage unique

- Haute concentration : Le masque peut délivrer des concentrations en oxygène voisines de 100 % pour des débits de 10- 15 l/min.
- Avec tubulure adulte ou enfant

Gas administration devices for adult and children (same tubing size)
 • *High concentration: the mask can deliver oxygen concentrations close to 100% at flow rates of 10-15 l/min.*

Adulte / Adult

- Réf. 580876 Moyenne concentration / Middle concentration
 Réf. 580877 Haute concentration / High concentration

Enfant / Child

- Réf. 580878 Moyenne concentration / Middle concentration
 Réf. 580873 Haute concentration / High concentration



Moyenne concentration
Middle concentration



Haute concentration
High concentration

MASQUE D'INHALATION
HAUTE CONCENTRATION
HIGH CONCENTRATION INHALATION MASK

- À usage unique avec réserve O₂, tuyau d'alimentation de 2 m et élastique de maintien
- *Single-use with reserve O₂, supply pipe of 2 m and retaining elastic*

Réf. SDINTU14



MASQUE INHALATEUR
INHALER MASK

- À usage unique avec tuyau d'alimentation 2 m et élastique de maintien
- Adulte
- *Single-use with 2m supply pipe and retaining elastic*
- Adult

Réf. SDOXYG04

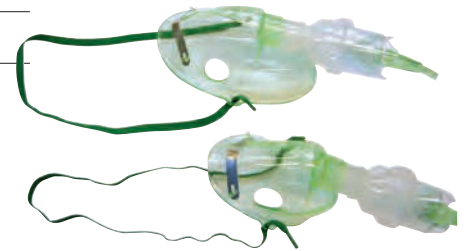

LUNETTES NASALES U/U
SINGLE USE EYE-NOSE GOGGLES



- Dispositif à usage unique adapté à l'oxygénothérapie
- Longueur de la tubulure : 1,80 m
- *For oxygen inhalation*
- *Tubing length: 1.80 m*

Réf. 580861



MASQUES TRANSPARENTS AMBU
POUR INSUFFLATEUR AMBU MARK IV
TRANSPARENT AMBU MASKS
FOR AMBU MARK IV RESUSCITATOR

- Bourrelet gonflable en silicone bleu
- Autooclavable à 134°
- *Inflatable cuff in blue silicone.*
- *Autooclavable at 134°*

- Réf. SDOXYG08 Taille 2, enfant / Size 2, child
 Réf. SDOXYG09 Taille 3-4, adolescent / Size 3-4, adolescent
 Réf. SDOXYG11 Taille 5, adulte / Size 5, adult
 Réf. SDOXYG15 Taille 0, bébé avec percée / Size 0, baby with opening
 Réf. SDOXYG16 Taille 0, bébé / Size 0, baby





Choisir un aspirateur à mucosités

Choose a surgical suction units

Ils sont constitués de :

- un **bocal collecteur** avec clapet (pour éviter les débordements)
- un **tube**
- une **sonde** (à adapter selon le besoin)
- un **système d'aspiration commandé** : **électriquement** ou **manuellement**

They are made up of:

- a **collecting jar** with a valve (to avoid overflow)
- a **tube**
- a **probe** (to be adapted according to the need)
- a **controlled suction system**: **electrically** or **manually**



Comment bien choisir ?

How to choose?

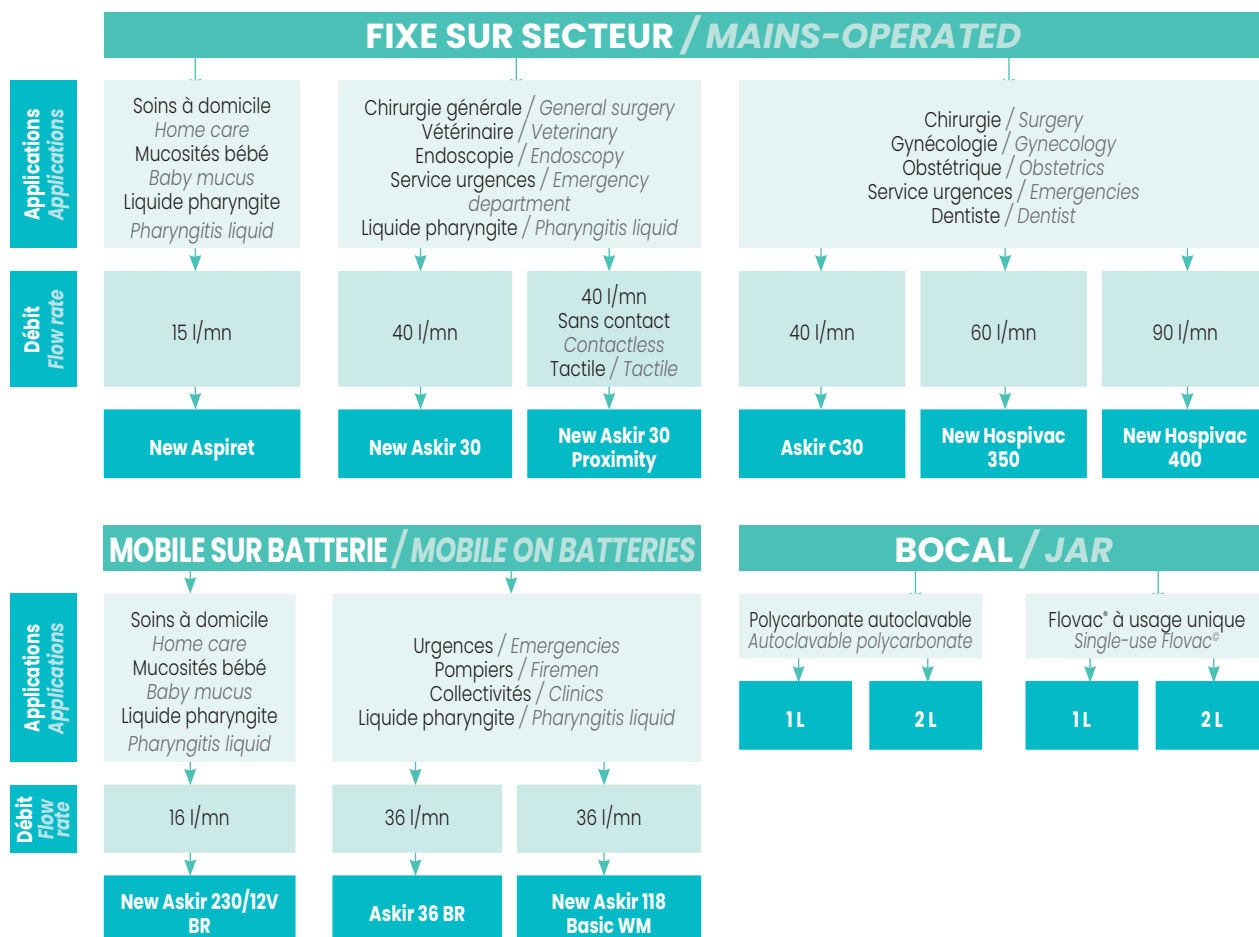



Choisissez l'aspirateur qui convient dans les 3 tableaux comparatifs :

1. Sur secteur ou sur batterie ?
2. Quel mode de désinfection choisir ? Bocal réutilisable en Polycarbonate, ou Bocal à usage unique Flovac® ?
3. Quelle est la taille du bocal ? En 1000 ml ou 2000 ml ?

Choose the right vacuum cleaner from the 3 comparative tables:

1. Mains or battery operated?
2. Which disinfection method to choose? Reusable Polycarbonate jar or Flovac® disposable jar?
3. What is the size of the jar? In 1L or 2L?

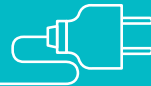

SUR SECTEUR / MAINS ELECTRICITY

	NEW ASPIRET	NEW ASKIR 30	NEW ASKIR 30 PROXIMITY
			
Principales applications <i>Main applications</i>	Soins à domicile, mucosités bébé <i>Home care, Baby mucus</i>	Chirurgie générale, Polyambulatoire <i>General and poliambulatory surgery</i>	Chirurgie générale, Polyambulatoire <i>General and poliambulatory surgery</i>
Débit / Flow rate	15 l/mn	40 l/mn	40 l/mn
Alimentation / Power supply	230V-50HZ	230V-50HZ	230V-50HZ
Batterie rechargeable <i>Rechargeable battery</i>	Non / No	Non / No	Non / No
Autonomie de la batterie <i>Battery life</i>	-	-	-
Double configuration possible <i>Double possible configuration</i>	Oui / Yes	Oui / Yes	Oui / Yes
Vide maximum <i>Maximum vacuum</i>	-0,75 Bar -75 kPa -563 mmHg	-0,80 Bar -80 kPa -600 mmHg	-0,80 Bar -80 kPa -600 mmHg
Niveau sonore / Noise level	59,6 dBA	60,5 dBA	60,5 dBA
Proximity : Activation sans contact tactile <i>Touch-free activation</i>	Non / No	Non / No	Oui / Yes
Poids / Weight	2,2 kg	3,6 kg	3,6 kg
Dimensions (cm)	23x19x16	35x21x18	35x21x18
Config.1 : Polycarbonate 1L	Réf. BCASPI01	Réf. BCASPII2	Réf. BCASPI400
Config.2 : Polycarbonate 2L	Réf. BCPOLY02	Réf. BCPOLY13	Réf. BCPOLY401
Config.3 : Flovac® 1L	Réf. BCFLOV05	Réf. BCFLOV16	Réf. BCFLOV404
Config.4 : Flovac® 2L	Réf. BCFLOV30	Réf. BCFLOV17	Réf. BCFLOV405

Config. 1 et 2 : Livrés avec 1 bocal autoclavable matralon + 1 set de tubes / *Config. 1 and 2: Supplied with 1 makrolon autoclavable jar + 1 set of tubes.*

Config. 3 et 4 : Identique config.1 et 2 + 1 poche Flovac® + 1 bocal Flovac® + connecteurs et tubulures / *Config. 3 and 4: Same config. as 1 and 2 + 1 Flovac® jar + connectors and tubing.*

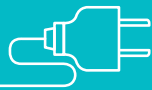

SUR SECTEUR / MAINS ELECTRICITY

SPÉCIAL HOPITAL / FOR HOSPITAL ONLY

ASKIR C30



NEW HOSPIVAC 350



NEW HOSPIVAC 400



SUR COMMANDE / ON ORDER

ORL, médecine dentaire ENT, dental medicine	Obstétrique, Endoscopie Obstetrics, Endoscopy	Neurochirurgie, Obstétrique, Endoscope, Gynécologie, Médecine dentaire, Chirurgie générale Neurosurgery, Obstetrics, Endoscopy, Gynecology, Dental medicine, General surgery	Principales applications Main applications
40l/mn	60l/mn	90l/mn	Débit / Flow rate
230V-50HZ	230V-50HZ	230V-50HZ	Alimentation / Power supply
Non / No	Non / No	Non / No	Batterie rechargeable Rechargeable battery
-	-	-	Autonomie de la batterie Battery life
Oui / Yes	Oui / Yes	Oui / Yes	Double configuration possible Double possible configuration
-0,80 Bar -80 kPa -600 mmHg	-0,90 Bar -90 kPa -675 mmHg	-0,90 Bar -90 kPa -675 mmHg	Vide maximum Maximum vacuum
61,5 dBA	51,7 dBA	46,4 dBA	Niveau sonore / Noise level
Non (Commande au pied en option) No (Optional foot control)	Non (Commande au pied en option) No (Optional foot control)	Non (Commande au pied en option) No (Optional foot control)	Proximité : Activation sans contact tactile Touch-free activation
6,2 kg	13 kg	20 kg	Poids / Weight
32x30x99	46x42x85	46x42x85	Dimensions (cm)
Réf. BCASPI33	-	-	Config. 6 : 2x Polycarbonate 2L
Réf. BCASPI37 / BCASPI38*	Réf. BCASPI48 / BCASPI49	Réf. BCASPI63 à 65	Config. 8 : 2x Flovac 2L

*Commande au pied / Foot-pedal switch



Choisissez l'aspirateur qui convient dans les 4 tableaux comparatifs :

1. Sur secteur ou sur batterie ?
2. Bocal réutilisable ou Bocal à usage unique ?
3. En 1000 ml ou 2000 ml ?

Choose the right vacuum cleaner from the 4 comparative tables:

1. Mains or battery operated?
2. Reusable or disposable jar?
3. In 1L or 2L?

À noter : Les aspirateurs sur batterie peuvent aussi être branchés sur secteur / Please note: electric suction units on batteries can be connected to the mains electricity.



SUR BATTERIE / ON BATTERIES



**MANUEL
MANUAL**

	NEW ASKIR 230/12V BR	ASKIR 36 BR	NEW ASKIR 118 BASIC WM	NEW EMIVAC
Principales applications Main applications	Pompiers Firemen	Urgences, Pompiers Emergency, Firemen	Spécial véhicule d'Urgence Special Emergency Vehicle	Hopital mobile, Ambulance, Urgences Mobile Hospital, Ambulance, Emergencies
Débit / Flow rate	25 l/mn	36 l/mn	36 l/mn	22 l/mn
Alimentation Power supply	14V 4A avec adaptateur secteur AC/DC, 12V 4A Batterie Pb, 12V 1,9A Adaptateur voiture 14V 4A with universal AC/DC adapter, 12V 4A Pb battery, 12V 1,9A car adapter	14V 4A avec adaptateur secteur AC/DC, 12V 4A Batterie Pb, 12V 4A Adaptateur voiture 14V 4A with universal AC/DC adapter, 12V 4A Pb battery, 12V 4A car adapter	14V avec adaptateur secteur AC/DC, 14.8V 5.2A Batterie Li-ion, 12V 4A Adaptateur voiture 14V with universal AC/DC adapter, 14.8V 5.2A Li-ion battery, 12V 4A car adapter	-
Batterie rechargeable Rechargeable battery	Oui / Yes	Oui / Yes	Oui / Yes	-
Autonomie de la batterie Battery life	80 min	60 min	70 min	-
Double configuration possible Double possible configuration	Oui / Yes	Oui / Yes	Oui / Yes	Non configurable Not configurable
Vide maximum Maximum vacuum	-0,75 Bar -75 kPa -563 mmHg	-0,80 Bar -80 kPa -600 mmHg	-0,75 Bar -75 kPa -563 mmHg	-0,40 Bar -40 kPa -300 mmHg
Niveau sonore / Noise level	63 dBA	65,5 dBA	68,2 dBA	-
Proximité : Activation sans contact tactile Touch-free activation	Non / No	Non / No	Non / No	Commande à pied Foot Control
Support ambulance Ambulance support	Non / No	Non / No	Oui / Yes	Non / No
Poids / Weight	4,5 kg	4,06 kg	Léger : 2,5 kg	1,15 kg
Dimensions (cm)	35x21x18	35x21x18	35x19x15	22x16x8
Config.1 : Polycarbonate 1L	Réf. BCASPI18	Réf. BCASPI24	-	-
Config.2 : Polycarbonate 2L	Réf. BCPOLY19	Réf. BCPOLY25	-	-
Config.3 : Flovac® 1L	Réf. BCASPI22	Réf. BCASPI28	Réf. BCASPI178	-
Config.4 : Flovac® 2L	Réf. BCFLOV23	Réf. BCFLOV29	-	-
Polycarbonate 400 ml	-	-	-	Réf. BCASPI75

Config. 1 et 2 : Livrés avec 1 bocal autoclavable matralon + 1 set de tubes / Config. 1 and 2: Supplied with 1 makrolon autoclavable jar + 1 set of tubes.

Config. 3 et 4 : Identique config. 1 et 2 + 1 poche Flovac® + 1 bocal Flovac® + connecteurs et tubulures / Config. 3 and 4: Same config. as 1 and 2 + 1 Flovac® jar + connectors and tubing.



FLOVAC® OU AUTOCLAVABLE : FAITES LE BON CHOIX

La poche jetable souple Flovac® est fabriquée en polyéthylène et est soudée hermétiquement à un couvercle rigide à l'intérieur duquel un filtre anti-reflux hydrophobe et antibactérien est placé. Le revêtement doit être placé dans son CONTAINER autoclavable FLOVAC® rigide en polycarbonate.

Les systèmes FLOVAC® remplacent donc l'utilisation de bouchons autoclavables, ce qui diminue les coûts de nettoyage et de stérilisation.



SCANNEZ POUR VOIR
LA VIDÉO
FLOVAC®
SCAN TO SEE
THE FLOVAC® VIDEO



SCANNEZ POUR VOIR
LA VIDÉO
AUTOCLAVABLE
SCAN TO SEE THE VIDEO
OF AUTOCLAVABLE

FLOVAC® OR AUTOCLAVABLE: MAKE THE RIGHT CHOICE

The Flovac® disposable liner is made of polyethylene and is hermetically sealed to a rigid lid inside which a hydrophobic and antibacterial anti-reflux filter is placed. The liner must be placed in its autoclavable FLOVAC® rigid polycarbonate CONTAINER.

FLOVAC® systems replace the use of autoclavable jars, thus reducing cleaning and sterilization costs.

LES ACCESSOIRES ET CONSOMMABLES FLOVAC® FLOVAC® ACCESSORIES AND CONSUMABLES

Qui se nettoie That can be cleaned



Réf. BCASPI103
Bocal Flovac® 2L
Flovac® jar 2L

Réf. BCASPI102
Bocal Flovac® 1L / Flovac® jar 1L



Réf. BCASPI105
Écarteur rond pour bocal
Flovac® (de 1000 ml)
Round spacer for
Flovac® system

Qui se change entre chaque patient That are changed between each patient



Réf. BCASPI10
Poche Flovac® 2L
Flovac® bag 2L

Réf. BCASPI99
Poche Flovac® 1L / Flovac® bag 1L



Réf. BCASPI164
Connecteurs Flovac®
(5 pcs)
Flovac® connector
(5pcs)



Réf. BCASPI135
Set tubes Flovac®
pour Askir36, C30, 118
Flovac® set tubes for
Askir36, C30, 118



Réf. BCASPI111
Set tubes Flovac®
pour Aspiret, Askir20, 30
Flovac® set tubes for
Aspiret, Askir20, 30

LES ACCESSOIRES ET CONSOMMABLES AUTOCLAVABLES AUTOCLAVABLES ACCESSORIES AND CONSUMABLES

Qui se change dans la configuration autoclavable That can be changed in the autoclavable configuration

Les sets contiennent un jeu de 2 tuyaux et le filtre / The sets contain a set of 2 pipes and the filter



Réf. BCASPI116
Set tubes pour Askir36, C30, 118, New
Hospivac 350
Tubes set for Askir36, C30, 118, New
Hospivac 350



Réf. BCASPI136
Set tubes pour Aspiret, Askir30,
New Askir 230/12V BR
Tubes set for Aspiret, Askir30,
New Askir 230/12V BR



**ACCESSOIRES
ACCESSORIES**

	New Aspiret New Askir 30 Askir 30 Proximity New Askir 230/12V BR	Askir 36 BR New Askir 118 BASIC WM	EMIVAC	Askir C30	New Hospivac 350 New Hospivac 400
SONDE D'ASPIRATION CH20 (1 PCS) / CH20 SUCTION PROBE (1 PCS)					
Sonde d'Aspiration CH 20 (lot de 10) / CH 20 suction probe (set of 10)	BCASPI200	BCASPI200	-	BCASPI200	-
BOCAL AUTOCLAVABLE MAKROLON (MAX 121°C) / MAKROLON AUTOCLAVABLE JAR (MAS 121°C)					
400 ml avec Couvercle / 400 ml with lid	-	-	BCASPI77	-	-
1000 ml avec Couvercle / 1000 ml with lid	BCASPI78	BCASPI78	-	-	-
1000 ml	BCASPI79	BCASPI79	-	-	-
2000 ml avec Couvercle / 2000 ml with lid	BCASPI80	BCASPI80	-	BCASPI80	BCASPI80
2000 ml	BCASPI81	BCASPI81	-	BCASPI81	BCASPI81
4000 ml avec Couvercle / 4000 ml with lid	-	-	-	-	BCASPI82
4000 ml	-	-	-	-	BCASPI83
5000 ml avec Couvercle / 5000 ml with lid	-	-	-	-	BCASPI107
5000 ml	-	-	-	-	BCASPI108
COUVERCLE POUR BOCAL / LID FOR JAR					
Couvercle pour Bocal 1000 & 2000 ml / Lid for 1000 & 2000 ml jar	BCASPI84	BCASPI84	-	BCASPI84	BCASPI84
Couvercle pour Bocal 400 ml / Lid for 400 ml jar	-	-	BCASPI85	-	-
Couvercle pour Bocal 4000 ml / Lid for 4000 ml jar	-	-	-	-	BCASPI86
Couvercle pour Bocal 5000 ml / Lid for 5000 ml jar	-	-	-	-	BCASPI120
JOINT EN «O» POUR BOCAL / «O» RING FOR JAR					
Joint pour Bocal 1000 et 2000 ml / Ring for 1000 & 2000 ml jar	BCASPI87	BCASPI87	-	BCASPI87	BCASPI87
Joint pour Bocal 400 ml / Ring for 400 ml jar	-	-	BCASPI88	-	-
Joint pour Bocal 4000 ml / Ring for 4000 ml jar	-	-	-	-	BCASPI89
Joint pour Bocal 5000 ml / Ring for 5000 ml jar	-	-	-	-	BCASPI123
CONNECTEURS CONIQUES / CONICAL CONNECTORS					
Ø 8-9-10 mm	BCASPI168	-	BCASPI168	-	-
Ø 10-11-12 mm	-	BCASPI94	-	BCASPI94	BCASPI94
FILTRE ANTIBACTÉRIEN / ANTIBACTERIAL FILTER					
Ø 64 mm - Connecteur/Connector 8 mm	BCASPI96	-	BCASPI96	-	-
Ø 64 mm - Connecteur/Connector 11 mm	-	BCASPI97	-	BCASPI97	BCASPI97 (350)
Ø 90 mm - Connecteur/Connector 11 mm	-	-	-	-	BCASPI106 (400)
INTERRUPTEUR AU PIED / FOOT-SWITCH					
Interrupteur au Pied / Foot-switch	-	-	-	BCASPI90	BCASPI90
SYSTÈME FLOVAC® SACHET SOUPLE USAGE UNIQUE / FLOVAC® SYSTEM DISPOSABLE LINER					
1000 ml - Sachet souple (Usage Unique)/Disposable liner	BCASPI99	BCASPI99	-	-	-
2000 ml - Sachet souple (Usage Unique)/Disposable liner	BCASPI100	BCASPI100	-	BCASPI100	BCASPI100
3000 ml - Sachet souple (Usage Unique)/Disposable liner	-	-	-	-	BCASPI101
1000 ml - Bocal pour Flovac® (réutilisable)/Jar for Flovac® (reusable)	BCASPI102	BCASPI102	-	-	-
2000 ml - Bocal pour Flovac® (réutilisable)/Jar for Flovac® (reusable)	BCASPI103	BCASPI103	-	BCASPI103	BCASPI103
3000 ml - Bocal pour Flovac® (réutilisable)/Jar for Flovac® (reusable)	-	-	-	-	BCASPI104
Écarteur rond pour bocal Flovac® (de 1000 ml réutilisable) Round spacer for Flovac® jar (1000 ml reusable)	BCASPI105 (sauf New Aspiret)	BCASPI105	-	-	-
Connecteur Mâle Jaune Système Flovac® (5 pcs) Flovac® yellow male connector (5 pcs)	BCASPI164	BCASPI164	-	BCASPI164	BCASPI164

New Aspiret New Askir 30 Askir 30 Proximity New Askir 230/12V BR	Askir 36 BR New Askir I18 BASIC WM	EMIVAC	Askir C30	New Hospivac 350 New Hospivac 400	ACCESSOIRES ACCESSORIES
CATHETER POUR BOCAL / CATHETER FOR JAR					
-	-	-	-	BCASPII30	Cathéter pour Bocal Diam 54 mm x 400 mm (longueur) /Catheter for jar Diam 54 mm x 400 mm (length)
PORTE-BOCAL ET JOINT D'ADAPTATION POUR BOCAL ET SACHET SOUPLE / JAR HOLDER AND RING FOR JAR & DISPOSABLE LINER					
-	-	-	-	BCASPII31	Porte-Bocal pour Bocal Flovac® 2000-3000 ml /Jar holder for Flovac® jar 2000/3000 ml
-	-	-	-	BCASPII32	Porte-Bocal pour Bocal Autoclavable 4000-5000 ml /Jar holder for autoclavable jar 4000/5000 ml
-	-	-	-	BCASPII33	Joint Adaptateur pour Bocal 2000 ml / Seal for jar 2000 ml
SET DE TUBES SILICONE / SILICONE SET TUBES					
BCASPII11 BCASPII13	-	-	-	-	Set Flovac® comprenant : 1 Tube Ø 6x10 mm x 140 cm et 26 cm + Connecteurs coniques Diam 8-9-10 mm / Flovac® set: 1 tube Ø 6x10 mm x 140 cm and 26 cm + conical connectors Ø 8-9-10 mm
-	BCASPII35	-	BCASPII35	BCASPII35	Set Flovac® comprenant : 1 Tube Ø 8x14 mm x 150 cm et 34 cm + Connecteurs coniques Diam 10-11-12 mm / Flovac® set: 1 tube Ø 8x14 mm x 150 cm and 34 cm + conical connectors Ø 10-11-12 mm
BCASPII36	-	BCASPII36	-	-	Set comprenant : Tube Ø 6x10 mm x 140 cm + 2 Tubes Ø 6x10 mm x 13 cm + Connecteurs coniques Diam 8-9-10 mm + 1 filtre antibactérien - Bocal Autoclavable / Set: 1 tube Ø 6x10 mm x 140 cm + 2 tubes Ø 6x10 mm x 13 cm + conical connectors Ø 8-9-10 mm + 1 antibacterial filter - Autoclavable jar
-	BCASPII15	-	BCASPII15	BCASPII39	Set comprenant : Tube Ø 8x14 mm x 150 cm + 2 Tubes Ø 8x14 mm x 17 cm + Connecteurs coniques Diam 10-11-12 mm - Bocal autoclavable / Set: 1 tube Ø 8x14 mm x 150 cm + 2 tubes Ø 8x14 mm x 17 cm + conical connectors Ø 10-11-12 mm - Autoclavable jar
-	BCASPII16	-	BCASPII16	BCASPII16 HOSPIVAC 350	Set comprenant : Tube Ø 8x14 mm x 150 cm + 2 Tubes Ø 8x14 mm x 17 cm + Connecteurs coniques Diam 10-11-12 mm + Filtre antibactérien - Bocal Autoclavable / Set: 1 tube Ø 8x14 mm x 150 cm + 2 tubes Ø 8x14 mm x 17 cm + conical connectors Ø 10-11-12 mm + 1 antibacterial filter/autoclavable jar
-	-	-	-	BCASPII42 HOSPIVAC 400	Set comprenant : Tube Ø 8x14 mm x 150 cm + 2 Tubes Ø 8x14 mm x 17 cm + Connecteurs coniques Diam 10-11-12 mm + Filtre antibactérien - Bocal Autoclavable / Set: 1 tube Ø 8x14 mm x 150 cm + 2 tubes Ø 8x14 mm x 17 cm + conical connectors Ø 10-11-12 mm + 1 antibacterial filter/autoclavable jar
BCASPI201	-	BCASPI201	-	-	Rouleau de tube silicone Ø 6x10 mm x 1 m Roll of silicone tube Ø 6x10 mm x 1 m
BCASPII43	-	BCASPII43	-	-	Rouleau de tube silicone Ø 6x10 mm x 10 m Roll of silicone tube Ø 6x10 mm x 10 m
BCASPII44	-	BCASPII44	-	-	Rouleau de tube silicone Ø 6x10 mm x 50 m Roll of silicone tube Ø 6x10 mm x 50 m
-	BCASPI202	-	BCASPI202	BCASPI202	Rouleau de tube silicone Ø 8x14 mm x 1 m Roll of silicone tube Ø 8x14 mm x 1 m
-	BCASPII45	-	BCASPII45	BCASPII45	Rouleau de tube silicone Ø 8x14 mm x 10 m Roll of silicone tube Ø 8x14 mm x 10 m
-	BCASPII46	-	BCASPII46	BCASPII46	Rouleau de tube silicone Ø 8x14 mm x 50 m Roll of silicone tube Ø 8x14 mm x 50 m
DIVERS / VARIOUS ACCESSORIES					
BCASPII47	BCASPII48	-	-	-	Pied à Roulettes / Stand
BCASPII48	-	-	-	-	
BCASPII49	-	-	-	-	
BCASPII50	BCASPII50	-	BCASPII50	BCASPII51	Jauge de Vide / Vacuum gauge
BCASPII52	-	-	BCASPII53	BCASPII54	
BCASPII55	BCASPII55	-	-	BCASPII56	Carte électronique / Electronic card
BCASPII59	BCASPII60	-	BCASPII61	BCASPII61	Bouton Marche/Arrêt / On/Off button
BCASPII66	BCASPII65	-	BCASPII67	-	
BCASPII67	BCASPII67	-	-	-	Pack Batterie / Battery pack
BCASPII29 (2 L)	BCASPII29 (2 L)	-	-	-	Sac de Transport / Carrying bag
BCASPII93	BCASPII98	-	-	-	
BCASPII98	-	-	-	-	Adaptateur 12V pour voiture / 12V car adapter
-	BCASPII69	-	-	-	Support Mural Ambulance / Ambulance wall mount



ASPIRATEUR À MUCOSITÉS MANUEL MANUAL SECRETION ASPIRATOR

- Dispositif manuel permettant de dégager la voie aérienne oro-pharyngée en cas d'encombrement (+20 l/min)
- Capacité du récipient : 300 ml
- Livré avec 2 canules (adulte et enfant)
- *Manual device to clear the oropharyngeal airway in case of congestion (+20 l/min)*
- *Capacity of the container: 300 ml*
- *Comes with 2 cannulas (adult and child)*



ASPIRATEUR À MUCOSITÉS MANUEL À USAGE UNIQUE MANUAL SECRETION ASPIRATOR FOR SINGLE USE

- Capacité : 600ml
- Poids total avec accessoires : 200g
- Livré avec 1 sonde adulte, 1 sonde enfant et 1 sachet à fermeture zip lock pour le recyclage
- Conditionnement par 10
- *Capacity of the container : 600ml*
- *Total weight with accessories: 200g*
- *Comes with 2 cannulas (adult and child), 1 probe bag zip lock closure for recycling*
- *Pack of 10*



NÉBULISSEURS NEBULISERS

NÉBULISSEUR MIKO MIKO NEBULISER

Appareil aérosol à piston conçu pour les soins à domicile

- Compresseur à piston sans entretien ni lubrification
- Taux de nébulisation avec 4ml de solution : 0,35ml/min
- Accessoires consommables standards inclus : HI-FLO chambre de nébulisation – tuyau d'air/Masque adultes avec son élastique/Masque enfants avec son élastique/ Embout buccal/Embout nasal (non invasif)/ Filtre à air/Sacoche de transport (uniquement pour le modèle MIKO)

Aerosol device piston designed for home care

- *Piston compressor maintenance no lubrication*
- *Nebulization rate with 4ml of solution: 0.35 ml / min*
- *Standard consumables Included Accessories: HI-FLO nebulizer chamber - air hose / mask adults with its elastic strings / elastic mask children with elastic strings / mouthpiece / nasal applicator (noninvasive) / Air filter / bag transport (only for the model Miko)*

Réf. DCNEBU01



NÉBULISSEUR MINIMAX MINIMAX NEBULISER

Appareil aérosol conçu pour l'usage à domicile.

- Compresseur à piston sans entretien ni lubrification
- Taux de nébulisation avec 4 ml de solution : 0,35 ml/min
- Cycle de fonctionnement : Ton : 20 min /Toff : 40 min
- Accessoires consommables standards inclus : HI-FLO chambre de nébulisation – tuyau d'air/Masque adultes avec son élastique/Masque enfants avec son élastique/Embout buccal/Embout nasal (non invasif)/ Filtre à air/Sacoche de transport/Cordon d'alimentation détachable

Designed for home-care

- *Oiless and maintenance-free piston pump*
- *Neb-rate with 4 ml solution: 0.35 ml / min*
- *Duty cycle: Ton: 20min | Toff: 40min*
- *Standard consumables Included Accessories: HI-FLO Jet Nebulizer / Adult Masks with elastic strings / Child Masks with elastic strings / Mouthpiece / Nosepiece (non invasive) / Air Tube / Air Filter / Carrying Bag / Detachable power cordST*

Réf. DCNEBU03



A

Abaisse-langue **94, 139**
Aiguille à manche pour disséquer **94**
Aiguille lancéolée pour disséquer **94**
Anneau de Saint Paul **90**
Anneau de Trautmann **90**
Anse Billeau **90**
Anse Snellen **90**
Armoire murale pour défibrillateur **161**
Armoires **125**
Aspirateur pour interruption de grossesse **65**
Aspirateurs à mucosités **171-178**

B

Bac de décontamination **72**
Bandelettes de glucomètre **140**
Bandelettes urinaires **140**
Banque de sang **69**
Bassin de lit plastique **107**
Bassins de lit inox **105**
Berceau **121**
Berceau chauffant **63**
Bilirubinomètre **52**
Bistouri électrique **69**
Bistouris **101, 141**
Bistouris fixes **94**
Blouses **152**
Bocal plastique **107**
Bock à injection gradué **107**
Bock à lavement inox **106**
Boîtes à coton inox **106**
Boîtes d'instruments de chirurgie **80-82**
Boîtes inox **104, 105**
Bougies Hégar **92**
Bouteilles de gaz vides **168**
Bracelets d'identification **139**
Brancards **156**
Brassards Tensiomètres **18**
Brassards Garrots **59**
Brosse chirurgicale **108**

C

Cabinets médicaux **110, 111**
Canules **65, 169**
Cardiotocographes **52, 64**
Chaise évacuation **158**
Chaise patient **121**
Chaise portoir **158**
Chaises de prélèvement **120**
Chariot à roulettes **166**
Chariot brancard **158, 159**

Chariot de transport **168**
Chariots **126-129**
Chemise de malade **154**
Ciseaux à bandages Lister **83**
Ciseaux à couronnes universels **99**
Ciseaux à fil Spencer **83**
Ciseaux à ongles **97**
Ciseaux Dauphins **83**
Ciseaux Iridectomie **83**
Ciseaux Kelly pointus **83**
Ciseaux lisses à couronnes **99**
Ciseaux Mayo **84**
Ciseaux Metzembaum **84**
Ciseaux Mousses **83**
Ciseaux pointus **83**
Ciseaux Sims Mousses **84, 92**
Ciseaux Stevens **84**
Ciseaux universels de Jesco **83**
Civière de relevage **157**
Colliers cervicaux **159**
Concentrateur oxygène **70**
Containers aluminium **106**
Coupe-ceinture **160**
Coupe-ongles de poche **97**
Coussin compressif **160**
Couverture de survie **160**
Couvertures chauffantes **63**
Couvre-sondes **45, 138**
Couvre-thermomètres **45, 138**
Crachoir plastique **108**
Cryothérapie **139**
Cupules inox **104**
Curette Pédicurie Besnier-Lupu **98**
Curettes dermatologiques **102, 141**
Curettes fines **96**
Cuvettes inox **105**

D

Daviers **98**
Débitmètre de pointe **54**
Défibrillateurs **162, 163**
Dermatoscope **55**
Détendeurs-débitmètres **168**
Diapasons **89**
Dispositifs d'analyse de sang **72**
Divans d'examen **112**
Divans d'examen électriques **112**
Divans Gynécologiques **113**
Doppler **53**

E

Écarteurs Farabeuf **94**
ECG **25-27**

Écouvillons **139**
Élévateurs **99**
Embouts carton pour débitmètre **140**
Étagères **126**

F

Fauteuil dentaire **73**
Fauteuil de pesée **135**
Fauteuil/lit ambulatoire **159**
Fauteuil pèse-personne **135**
Fauteuils de prélèvement **120**
Fauteuils pèse-personnes **135**
Flacons plastique **107**

G

Garrot clip **61**
Garrots électroniques **58**
Garrots manuels **60, 61**
Garrot tourniquet **61**
Gel de contact pour échographie **139**
Gilets d'intervention **166**
Glacières **108**
Glucomètre **53**
Gouges **98**
Grattoir de Brock **89, 96**
Grattoir de Vidal **89, 96**
Guéridons **115, 116**

H

Haricot carton **140**
Haricot plastique **107**
Haricot inox **104**
Holters **28, 29**

I

Immobilisateur de tête **157**
Inflateur de pression **169**
Inhalateur plastique **107**
Insufflateurs **169**

L

Lames de bistouris **101, 141**
Lampes d'examen **118**
Lampes scialytiques **67**
Lampe stylo **54**
Lancettes de glucomètre **140**
Laryngoscopes **56**
Lave-mains **66**
Lime à ongles **97**
Lit parc **121**
Lits hospitaliers **122, 123**
Lunettes nasales **170**

M

Mallettes d'urgence **164-166**
Mallettes médicales **144-149**
Manches bistouris **101**
Manchettes à pression **62**
Marchepieds **114**
Marteaux à réflexes **95**
Masques à oxygène **170**
Matelas chauffants pour bébé **64**
Mètres-rubans **136**
Miroir de Clar **55**
Miroirs laryngiens **89, 99**
Moniteur de signes vitaux **49, 50, 68, 70, 160**
Mouche-bébé **108**

N

Nébuliseurs **178**
Négatoscopes **119**

O

Ophthalmoscope **55**
Otoscopes **41**
Ouvre-bouche **168**
Oxymètres de pouls **46-48**

P

Panier porte-flacon **115**
Paniers inox **105**
Pantalons **153**
Paravents **114**
Pèse-bébés **132, 133**
Pèse-personnes électroniques **134**
Pèse-personnes mécaniques **132**
Pied à sérum **115**
Pince Adson **87**
Pince à biopsie Gynécologique de Douay **92**
Pince à glissement Hartmann **89**
Pince à échardes **88**
Pince à échardes Feichenfeld **88**
Pince à Envie **97**
Pince à épiler Hunter **88**
Pince Allis **86**
Pince à pansements «Longuette» **85, 91**
Pince à tiques **96**
Pince Babcock **86**
Pince Backhaus **88**
Pince Bengoléa **85**
Pince Brucelle **87**
Pince Brucelle Miriam **88**
Pince Chéron **91**
Pince Circéron **92**

Pince clamp de Weiss **86**
Pince clamp intestinal de Doyen **86**
Pince coupe-bague **95**
Pince coupe-ongles **97**
Pince Crabe **88**
Pince Debakey **88**
Pince de précision **87**
Pince dissection **87**
Pince en cœur **86**
Pince Foerster **85, 91**
Pince Grégoire **86**
Pince Halstead **85**
Pince Jean-Louis Faure **91**
Pince Kelly sans griffes **85**
Pince Kocher à griffes **84**
Pince Leriche **85**
Pince London College **88**
Pince Magill **89**
Pince Michel **92**
Pince Micro Halstead **85**
Pince Museux **91**
Pince Ombredanne **86**
Pince Péan-Murphy **84**
Pince Pozzi **86, 91**
Pince Pozzi-Palmer **91**
Pince Rochester-Péan Kocher sans griffes **84**
Pince Schaedel **88**
Pince Therrum **92**
Pince Troeltsch-Politzer **89**
Plan dur **157**
Plateaux inox **104**
Plateforme de pesée **135**
Poires **18**
Porte-aiguille Crile-Wood **93**
Porte-aiguille Mathieu **93**
Porte-aiguille Mayo-Hégar **93**
Porte-aiguille Olsen-Hégar **93**
Porte-cuvette **130**
Porte-pinces inox **106**
Poubelles **130**
Pousse-seringue **69**
Punchs à biopsie **102, 141**

R

Radios dentaires **73**
Râpe 4 usages **97**
Révélateur de veine **54**
Rouleaux de papier ECG **138**

S

Sabots **154**
Sac à dos pour bouteille oxygène **168**
Sac isotherme **150**
Sangle araignée **157**

Scie à plâtre **100**
Seau hygiénique plastique **107**
Seringues manuelles pour aspiration utérine **65**
Sièges de salle d'attente **121**
Signalétique défibrillateurs **161**
Solution de contrôle **140**
Sonde Cannelée **94**
Sonde Nélaton **94**
Sondes **53**
Sondes Rhein **99**
Spéculums auriculaires **41, 138, 139**
Spéculums Vaginaux **90**
Station de diagnostic **49, 51, 68**
Stérilisateurs **71, 72**
Stéthoscopes **32-40**
Stylets **93**
Syndesmotomes Chompret **99**

T

Table à instruments **117**
Table à langer **121**
Table d'accouchement **113**
Table de chevet **124**
Table de lit **124**
Table de Mayo **117**
Table de pansement **117**
Table d'opération **67**
Table pont **117**
Tabourets **114**
Tambour inox **106**
Tapis silicone **108**
Tensiomètres électroniques **19, 20, 21**
Tensiomètres mécaniques **10-17, 160**
Test d'acuité visuelle **74**
Test d'effort **30**
Thermomètres **42-45**
Tire-comédon Unna **96**
Tire-lait **65**
Tire-langue **168**
Toises **136**
Tondeuse chirurgicale **139**
Trousse diabète **150**
Trousse Diagnostic **55**
Tuniques **153**

U

Urinal masculin carton **140**
Urinaux inox **105**
Urinaux plastique **107**

V

Ventilateurs **70**
Verre à boire plastique **108**
Vessie à glace **160**

A

Allis Tissue Forceps **86**
 Aluminium Containers **106**
 Ambulatory Chair/Bed **159**
 Aneroid Sphygmomanometers **10-17, 160**
 Auricular Speculums **41, 138**

B

Babcock Forceps **86**
 Baby Change Table **121**
 Baby Cot **121**
 Baby Nasal Aspirator **108**
 Baby Scales **132, 133**
 Baby Warming Cot **64**
 Backhaus Towel Forceps **88**
 Bags **144-149**
 Bedside Tables **124**
 Bed Table **124**
 Bengolea Forceps **85**
 Billeau Ear Loop **90**
 Blood Analysis Devices **72**
 Blood Bank Refrigerator **69**
 Blood Sampling Armchair/Ambulatory Bed **120**
 Blouses **152**
 Bowl Holder **130**
 BPM **20, 21**
 Breast Pump **66**
 Brock Blunt Scraper **89, 96**
 Bulbs **18**

C

Cabinets **125**
 Cannulae **66**
 Cardiocotograph **52, 65**
 Carry Chair **158**
 Cervical Collars **159**
 Chair Scale **135**
 Cheron Forceps **91**
 Chiroprapist 4 Uses Rasp **97**
 Ciceron Forceps **92**
 Cilia Hunter Square Jaws Forceps **88**
 Clar Mirror **55**
 Clogs **154**
 Compression Cushion **160**
 Contact Gel For Ultrasound **139**
 Coolers **108**
 Couch **110-113**
 Cradle **121**
 Crile-Wood Needle Holder **93**
 Crown Scissors **99**

Cryotherapy **139**
 Cuffs for Sphygmomanometers **18**
 Cuffs for Tourniquets **59**
 Curettes **96, 98**

D

DeBakey Forceps **88**
 Defibrillator Cabinets **161**
 Defibrillators **162, 163**
 Delivery Beds **113**
 Dental Chair **73**
 Dental Forceps **98**
 Dental X-Ray **73**
 Dermal Biopsy Punch **102, 141**
 Dermatological Curettes **102, 141**
 Dermatoscope **55**
 Diabetes Kit **150**
 Diagnosis Station **51**
 Director And Tongue Tie **94**
 Disposable Kidney Dish **140**
 Disposable Male Urinal **140**
 Disposable Scalpel **141**
 Dissection Forceps **87**
 Doppler **53**
 Douay Uterine Biopsy Forceps **92**
 Doyen Intestinal Clamp **86**
 Dressing Table **117**
 Drinking Glass **108**
 Drip Stand **115**

E

ECG **25-27**
 ECG Paper **138**
 Electronical Adult Scales **134**
 Electronic Blood Pressure Monitors **19-21**
 Electronic Tourniquet **58**
 Electronic Tourniquet Cuffs **59**
 Electrosurgical Unit **69**
 Elevator **99**
 Emergency Backpack **168**
 Emergency Bags **164-166**
 Empty Oxygen Cylinders **168**
 Enema Bock **106**
 Evacuation Chair **158**
 Examination Couches **112**
 Examination Lamps **118**

F

Farabeuf Retractors **94**
 Feichenfeld Splint Forceps **88**
 First Aid Bag Kit **164**

Flow Meter Regulators **168**
 Foerster Forceps **85**
 Foerster Forceps **91**

G

Glucometer **53**
 Gouges **98**
 Graduated Injection Irrigator **107**
 Gregoir Forceps **86**
 Guedel Tubes **169**

H

Halstead Forceps **85**
 Hard Board **157**
 Hartmann Ear Polypus Forceps **89**
 Head Immobiliser **157**
 Heart Shaped Forceps **86**
 Heated Blanket **64**
 Hegar Dilators **92**
 Height Gauges **136**
 Holters **28, 29**
 Hospital Beds **122, 123**
 Hospital Gown **154**

I

Ice Bag **160**
 Identification Bracelets **139**
 Instruments Table **117**
 Intervention Vests **166**
 Iris Scissors **83**
 Isotherm Bag Cool **150**

J

Jean-Louis Faure Forceps **91**
 Jesco Universel Scissors **83**
 Jones Towel Forceps **88**

K

Kelly Forceps **85**
 Kelly Scissors **83**
 Kocher Forceps **84**

L

Laryngeal Mirror **89, 99**
 Laryngoscopes **56**
 Leriche Forceps **85**
 Light pen **54**
 Lister Bandage Scissors **83**
 London College Tweezers **88**

M

Magill Forceps **89**
Mair Polypus Forceps **85**
Mair Polypus Forceps **91**
Manual Secretion Aspirator **178**
Manual Tourniquets **60, 61**
Masks **170**
Mathieu Needle Holder **93**
Mayo-Hegar Needle Holder **93**
Mayo Scissors **84**
Mayo Table **117**
Mechanical Adult Scales **132**
Meriam Tweezers Bent **88**
Metzemaum Scissors **84**
Michel Forceps **92**
Micro Halstead Mosquito Forceps **85**
Mouth Gag **168**
Murphy-Pean Forceps **84**
Museaux Forceps **91**

N

Nail Cutters **97**
Nail File **97**
Nail Scissors **97**
Nebulizers **178**
Needle On Handle Straight Point **94**
Needle On Handle Triangular Point **94**
Nelaton Probe **94**

O

Offices **110, 111**
Olsen-Hegar Needle Holder **93**
Ombredanne Forceps **86**
Operating Scissors **83**
Operation Table **68**
Ophthalmoscopes **55**
Otosopes **41**
Over Bed Table **117**
Oxygen Concentrator **70**
Oxymeters **46-48**

P

Patient Chair **121**
Peak Flowmeter **54**
Penlights **54**
Plaster Oscillating Saw **100**
Plastic Bottles **107**
Plastic Bowl **107**
Plastic Inhaler **107**
Plastic Jar **107**
Plastic Kidney Bowl **107**
Plastic Urinals **107**
Pocket Nail Clipper **97**

Pozzi Forceps **86, 91**
Pozzi-Palmer Forceps **91**
Pressure Cuffs **62**
Pressure Inflator **169**
Probe Covers **138**
Probes **53, 93**
Pulse Oximeters **46-48**

R

Reflex Hammers **95**
Removable Operating Scissors **83**
Rescue Blanket **160**
Resuscitators **169**
Rhein Probe **99**
Ring Cutter **95**
Rochester-Pean Forceps **84**
Root Elevators **99**

S

Saint Paul Ear Loop **90**
Sample Brushes **139**
Sampling Chairs **120**
Sanitary Pail **107**
Scalpel Handles **94, 101**
Scalpels **101**
Schaedel Towel Forceps **88**
Scialytic Lights **68**
Screening **140**
Screens **114**
Seat Belt Cutter **160**
Serum Bottle Holder **115**
Shelves **126**
Silicon Mat **108**
Sims Scissors **84, 92**
Snellen Lens Loop **90**
Spider Harness **157**
Splint Forceps **88**
Sphygmomanometers **10-19**
Sputum Bottle **108**
Stainless Steel Beakers **104**
Stainless Steel Bedpans **105**
Stainless Steel Bowls **105**
Stainless Steel Boxes **104**
Stainless Steel Cotton Wool Boxes **106**
Stainless Steel Drums **106**
Stainless Steel Forceps Holders **106**
Stainless Steel Kidney Bowls **104**
Stainless Steel Perforated Boxes **105**
Stainless Steel Trays **104**
Stainless Steel Urinals **105**
Stainless Steel Wire Mesh Baskets **105**
Step Stools **114**
Sterilizers **71, 72**
Stethoscopes **32-40**
Stevens Scissors **84**

Stitch Scissors **83**
Stools **114**
Stress Test Monitor **30**
Stretchers **156, 157**
Stretcher Trolleys **158, 159**
Surgical Blades **101, 141**
Surgical Brush **108**
Surgical Electrical Clipper **139**
Surgical Sets **80-82**
Surgical Suction Units **171-177**
Syringe Pump **69**

T

Tactical Tourniquet **61**
Tapes Measure **136**
Thermometer Covers **138**
Thermometers **42-45**
Therrum Forceps **92**
Tick Tweezers **96**
Tongue Depressors **94, 139**
Tongue Holder **168**
Tourniquet Clip **61**
Transcutaneous Jaundice Detector **52**
Transport Trolley **168**
Trash Can **130**
Trautmann Loop **90**
Troeltsch-Politzer Forceps **89**
Trolleys **115, 116, 126-129**
Trousers **153**
Tunics **153**
Tuning Forks **89**

U

Universal Saw Edge Crown Scissors **99**

V

Vacuum Extractors **66**
Vaginal Speculums **90**
Vein Finder **54**
Ventilators **70**
Vidal Sharp Scraper **89, 96**
Visual Acuity Test **74**
Vital Signs Monitors **49, 50, 63, 70, 160**

W

Waiting Room Seats **121**
Warming Cot **64**
Warming Mattress **65**
Washbasins **67**
Weighing Platform **135**
Weiss Clamps **86**

X

X-Ray Viewers **119**

+ CONTACTS CONTACTS



Fabien Benistant

Directeur commercial export
Sales and Export Director

+33 (0)4 42 90 31 35
+33 (0)6 10 27 53 87
fbenistant@gsh-med.fr



Mohammed Balil

Chef de zone export
Area sales manager

+33 (0)6 84 76 40 16
mbalil@gsh-med.fr



Francis Lebon

Chef de zone export
Area sales manager

+33 (0)4 42 90 31 43
+33 (0)6 26 33 60 52
flebon@gsh-med.fr

+33 (0)4 42 90 31 31/Press2 | +33 (0)4 42 90 34 63 | export@gsh-med.fr

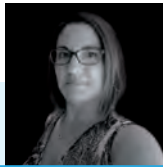

Blandine Cirotteau

Responsable cellule appels d'offres
Tenders manager

bcirotteau@gsh-med.fr



Géraldine Faye

Assistante ADV export
Sales administration Assistant

gfaye@gsh-med.fr



Sofia Crespo

Assistante commerciale
Sales Assistant

screspo@gsh-med.fr

Coralie Corvasce

Assistante commerciale
Sales Assistant

ccorvasce@gsh-med.fr

Chloé Morales

Assistante commerciale
Sales Assistant

cmorales@gsh-med.fr

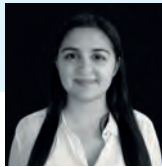

Et les équipes support à votre disposition, qui peuvent vous venir en aide :
And the support teams at your disposal, who can help you:

Centre de support technique Client
Customer Technical Support Center
www.sav.gsh-med.fr

Qualité
Quality
qualite@gsh-med.fr

Marketing
Marketing
marketing@gsh-med.fr



Regardez nos vidéos

Take a look at our videos

**Scannez les QR codes pour
visionner nos vidéos produits.**

Ces vidéos sont accessibles depuis
notre chaîne YouTube.
Vous pouvez y trouver des
présentations de produits et tutoriels.



Scannez pour
voir notre chaîne
YouTube
/Scan to watch
our YouTube
channel

**Scan the QR codes to view
our product videos.**

These videos are available
on our YouTube channel.
You can find product presentations
and tutorials.

GSH+



VOTRE DISTRIBUTEUR / YOUR LOCAL DEALER



GSH-Spengler | 30 rue Jean de Guiramaud | 13290 Aix-en-Provence | FRANCE
Tél : +33 (0)4 42 90 31 31
www.gsh-med.fr | export@gsh-med.fr



SPENGLERGROUP